

**Stavební
příslušenství**
pro Vaši stavbu **již 24 let**

HPi



Katalog 2019

šikmé střechy | ploché střechy | zateplovací systémy |
vnitřní a vnější stavba | geosyntetika a hydroizolace



www.hpi.cz

PROFESIONÁLOVÉ PROFESIONÁLŮM

PADÁ VÁM SNÍH ZE STŘECHY?

PADÁ VÁM SNÍH ZE STŘECHY? Nabízíme profesionální příslušenství.

Nabízíme protisněhové příslušenství

PFM&S s.r.o.

HPI shop

TYPISÁDELNÍ

KOŠÍK (prázdný)

ŠIKMÉ STŘECHY

- Prostupové tašky, větráky, anténní prostupy, větrací tašky, manžety
- Ventilační turbíny, kominové hlavice a střáčky
- Větrání hřebene a nároží, uzávěry hřebene
- Příslušenství okapové hrany
- Páky s lmy proti ptákům
- Těsnění páky okolo kominu a pro lešení detailů
- Řešení útlabí
- Upevnění terasosvodů
- Přichytka a držáky
- Protisněhové příslušenství - zachycení sněhu
- Stoupací plošiny, nářadí bezpečnostní ochrany
- Prosvětlení střechy a utěsnění výlezy
- Švítivody
- Sčítací fólie a membrány
- Montážní příslušenství pro solární a fotovoltaické panely

INFORMACE

- » Dotazník
- » Všeobecné obchodní podmínky
- » Retenční list
- » GDPR
- » Naše prodejny

PROSTUPOVÉ TAŠKY, VĚTRÁKY, ANTÉNNÍ PROSTUPY, ...

DOPORUČUJEME

- Držák trubkového sněholamu na falcovaný plech NG - jedna trubka
- JUTAFOL® N
- Napojení větracího kominu 150 mm (flex-hadice)
- Bezpečno Trapac,

OBLÍBENÉ NEJPRODÁVANĚJŠÍ

- Přichytka tašky č. 2 - 80 mm pro
- Turbína Lomanco komplet BIB 12 hliník
- Sada ROBUST - stoupací plošina 80
- Napojení větracího kominu 150 mm



www.hpishop.cz



www.hpishop.sk

Produkty označené ikonami:



Označení prémiového produktu.

NOVINKA

Nové produkty.



NA OBJEDNÁVKU viz str. 2

Produkty s dodací lhůtou dle dohody, o aktuální dostupnosti se, prosím, informujte u pracovníků našeho prodejního oddělení (nemusí být skladem).

DO VYPRODÁNÍ ZÁSOB

Omezené množství, po vyprodání již není k dispozici.



Více informací o produktu na **YouTube kanálu HPI-CZ.**

Po naskenování QR kódu se můžete podívat na náš **YouTube kanál.**



Na ostatní produkty bez ikon se vztahují standardní dodací podmínky.

Technické listy, návody k montáži, prohlášení o vlastnostech, prohlášení o shodě, reklamační protokoly jsou k dispozici na www.hpishop.cz nebo v sídle firmy.

Platnost cen od 1. 4. 2019 do vydání nového katalogu. Ceny neobsahují poskytované slevy. Za případné tiskové chyby v katalogu neručíme.

* Všechny ceny jsou uvedené bez DPH.

Navštivte nás v HPI

HPI-CZ Hradec Králové



- showroom 200 m²
- reálné ukázky použití výrobků
- moderní skladovací prostory
- tréninkové a školící centrum
- osobní odběry **ZDARMA**

HPI – CZ spol. s r. o. Hradec Králové

Na Brně 2079
500 06 Hradec Králové



HPI-CZ Plzeň



- showroom 50 m²
- reálné ukázky použití výrobků
- osobní odběry **ZDARMA**

Pobočka Plzeň

Univerzitní 1071/51
areál TOPTRANS
(vchod z ulice Teslova)
301 00 Plzeň





Komínové hlavice a stříšky
ní okapových svodů

TOP – AIR Program
tisněhové zábrany

ové krytiny Těsnící pásy

Kominický výlez a

fólie, membrány, parobrzdy

Kde mě uvidíš,
najdeš důležitou
informaci.



www.hpi.cz

Příslušenství pro šikmé střechy

TOP – AIR Program – prostupové tašky s příslušenstvím	str. 6
SOLAR-LINE – příslušenství pro solární a fotovoltaické systémy	 str. 10
Prostupy nadkrokevní izolací	 str. 11
Speciální odvětrávací sety	str. 12
Větrací tašky a hlavice	str. 13
Ventilační turbíny Lomanco	str. 14
Komínové hlavice a stříšky	str. 16
Prostupy pro plechové krytiny	str. 17
Větrací pásy hřebene a nároží	str. 18
Příslušenství pro větrání hřebene a okapové hrany	str. 19
Ochranné prvky	str. 21
Těsnící pásy	str. 22
Řešení úžlabí	str. 23
Upevnění okapových svodů	str. 23
Upevnění hromosvodů	str. 24
Upevňovací prvky	str. 25
Příslušenství pro montáž profilovaných střech	str. 27
Protisněhové háky	str. 28
Protisněhové zábrany	str. 30
Pochůzné prvky a bezpečnostní háky	str. 33
Kominický výlez a střešní vikýře	str. 36
Prosvětlovací tašky a světlovody Sunizer	str. 40
Difúzní fólie, membrány, parobrzdy a parotěsné fólie	str. 41

TOP – AIR PROGRAM – PROSTUPOVÉ TAŠKY S PŘÍSLUŠENSTVÍM

Základní prostupová taška plastová pro:

průměr 100 mm



betonová krytina pro průchod průměru 100mm

	KB-Blok	KE1005-****	10ks	438,00	16,10	ks
Bramac Alpská, KM Beta - nové typy	Betonpres - nový typ	KE1001-****	10ks	438,00	16,10	ks
Besok , KM Beta , Betonpres - staré typy		KE1406-****	10ks	438,00	16,10	ks
Abet , Filko - maloformátové krytiny		KE1400-****	10ks	518,00	19,04	ks
Bramac Moravská		KE1009-****	10ks	438,00	16,10	ks
Bramac Tegalit		KE0015-1-****	10ks	742,00	27,28	ks
Terran Danubia, Standard, Bramac Římská, Bramac Adria		KE1016-****	10ks	438,00	16,10	ks
Terran Synus, Benders Palema S		KE1014-****	10ks	438,00	16,10	ks
Terran Coppo		KE1402-****	10ks	438,00	16,10	ks
KM Beta Hodonka		KE1409-****	10ks	438,00	16,10	ks
Nelskamp Sigma		KE0017-1-****	10ks	448,00	16,47	ks
Euronit Heidelberger extra		KE1007-****	10ks	438,00	16,10	ks
Bramac Max		KE0330-****	10ks	862,00	31,69	ks
Nelskamp Finkenberger		KE0002-****	10ks	540,00	19,85	ks



pálená krytina pro průchod průměru 100mm

Tondach Hranice Románská 12	KE1407-****	10ks	518,00	19,04	ks
Tondach TRF 12, Hranice 11 (posuvná)	KE1405-****	10ks	518,00	19,04	ks
Tondach TRU 12	KE1333-****	10ks	518,00	19,04	ks
Tondach Šlapanice Varia	KE1220-****	10ks	438,00	16,10	ks
Tondach Francouzská 14, Brněnka 14	KE1033-****	10ks	438,00	16,10	ks
Tondach Jirčany Holland, Jirčanka 13	KE1026-****	10ks	438,00	16,10	ks
Tondach Bobrovka	KE1029-****	10ks	438,00	16,10	ks
Tondach Steinbrück, Bravura	KE1404-****	10ks	438,00	16,10	ks
Tondach Valčík	KE0056-****	10ks	688,00	25,29	ks
Tondach Polka 13, Bravura Plus	KE1050-****	10ks	438,00	16,10	ks
Tondach Falcovka 11	KE0311-****	10ks	688,00	25,29	ks
Tondach Stodo 12	KE0397-3-****	10ks	1 372,00	50,44	ks
Röben Piemont	KE0384-3-****	10ks	1 372,00	50,44	ks
Dvojitá bobrovka	KE1060-****	10ks	538,00	19,78	ks

■ Dodání prostupových tašek pro jiné typy krytin (např. Creaton nebo Röben) **NA DOTAZ.**



vláknocementová krytina, plastová krytina, břidlice a šindel pro průchod průměru 100mm

šablona 400x400mm pro Cembit, Eternit, Capaco a šindel	KE1254-****	10ks	438,00	16,10	ks
šablona 400x400mm - na koso pro Cembit, Eternit, Capaco, Ekoternit, břidlici a šindel	KE1403-****	10ks	438,00	16,10	ks
šablona 600 x 600 mm pro ploché krytiny*	KE1256-****	10ks	828,00	30,44	ks

* šablona lze stříhem upravit do netradičních rozměrů vláknocementových, plastových nebo břidlicových šablon

profilovaná plechová krytina pro průchod průměru 100mm

Venduct® taška pro profilované plechové krytiny s výškou vlny do 25mm (kompletní seznam viz str. 12 - Odvětrávací set - nízký profil)	KE4001-****	1 ks	1 372,00	50,44	ks
Venduct® taška pro ploché plechové krytiny (např. Satjam Rapid, Lindab SRP Click, Ruukki Classic, atd.)	KE4003-****	1 ks	1 372,00	50,44	ks

**** barva: viz tabulka na str. 7

KE4001



KE4003



■ Další řešení pro plechové krytiny na str. 12.



Tabulka barev prostupových tašek

 barva **** kód barvy		červená	červenohnědá	červenohnědá	hnědá	antracit tmavá	antracit světlá	černá	šedá
		0100	0116	2104	0200	0402	0429	0450	0400
betonová krytina									
KB-Blok	KE1005-****	X		X	X	X			
Bramac Alpská, KM Beta - nové typy, Betonpres - nový typ	KE1001-****	X		X	X	X		X	
Besk , KM Beta , Betonpres - staré typy	KE1406-****	X		X	X	X		X	
Abet , Filko - maloformátové krytiny	KE1400-****	X		X	X	X			
Bramac moravská	KE1009-****	X		X	X	X			
Bramac Tegalit	KE0015-1-****	X						X	X
Terran Danubia, Standard, Bramac Římská, Bramac Adria	KE1016-****	X		X	X	X		X	
Terran Synus, Benders Palema S	KE1014-****	X		X	X	X			
Terran Coppo	KE1402-****	X		X	X	X			
KM Beta Hodonka	KE1409-****	X		X	X	X			
Nelskamp Sigma	KE1017-1-****	X	X		X		X		
Euronit Heidelberger extra	KE1007-****	X	X		X		X		
Bramac Max	KE0330-****	X			X			X	
Nelskamp Finkenberger	KE0002-****	X			X			X	
pálená krytina									
Tondach Hranice Románská 12	KE1407-****	X		X	X			X	
Tondach TRF 12, Hranice 11 (posuvná)	KE1405-****	X		X	X	X			
Tondach TRU 12	KE1333-****	X			X			X	
Tondach Šlapanice Varia	KE1220-****	X							
Tondach Francouzská 14, Brněnka 14	KE1033-****	X		X	X	X			
Tondach Jirčany Holland, Jirčanka 13	KE1026-****	X		X	X	X			
Tondach Bobrovka	KE1029-****	X			X	X			
Tondach Steinbrück, Bravura	KE1404-****	X	X		X				
Tondach Valčík	KE0056-****	X			X			X	
Tondach Polka 13, Bravura Plus	KE1050-****	X		X	X	X			
Tondach Falcovka 11	KE0311-****	X							
Tondach Stodo 12	KE0397-3-****	X			X			X	
Röben Piemont	KE0384-3-****	X			X			X	
Dvojitá bobrovka	KE1060-****	X							
vláknocementová krytina, plastová krytina, břidlice a šindel									
šablona 400x400 mm	KE1254-****	X		X	X	X		X	
šablona 400x400 mm - na koso	KE1403-****	X		X	X	X		X	
šablona 600 x 600 mm	KE1256-****	X			X	X			
profilovaná plechová krytina									
Venduct® taška pro profilované plechové krytiny s výškou vlny do 25 mm (kompletní seznam viz str. 12 - Odvětrávací set - nízký profil)	KE4001-****	X			X		X	X	
Venduct® taška pro ploché plechové krytiny (např. Satjam Rapid, Lindab SRP Click, Ruukki Classic, atd.)	KE4003-****	X			X			X	

Možnost lakování základních plastových prostupových tašek včetně příslušenství do libovolné barvy dle vzorníku RAL za příplatek. Minimální lakované množství 5 ks/barva, termín dodání cca 14 dnů.

5-10 ks = příplatek 300,- Kč/ks (12 EUR/ks) bez DPH
nad 10 ks = příplatek 250,- Kč/ks (10 EUR/ks) bez DPH

Na tyto ceny se nevztahuje žádný rabat.



Venduct® univerzální střešní průchodky a příslušenství v barvě 0247 - hnědá jsou dostupné pouze do vyprodání zásob. Následně bude tato barva automaticky nahrazena barvou 0200 - hnědá.



Venduct® univerzální střešní průchodka - průměr 100 mm



průměr 100 mm (400x450mm)	KE0520-****	10 ks	1 064,00	39,12	ks
**** barva - 0100 - červená, 0200 - hnědá, 0247 - hnědá, 0429 - antracit					
průměr 100 mm (440x545mm) s prodlouženou krycí manžetou na velkoformátové tašky	KE0530-****	5 ks	1 798,00	66,10	ks
**** barva - 0100 - červená, 0429 - antracit					

Příslušenství pro prostupové tašky - průměr 100 mm

Větrák krátký



Dvoudílná trubka s krytem

průměr 100 mm	KE8026-****	10 ks	564,00	20,74	ks
Komplet odvětrání se skládá z: taška, větrák, flex-hadice					
**** barva: 0100 - cihlově červená, 0116 - červenohnědá, 0200 - tm. hnědá, 0429 - antracit, 0450 - černá					

Větrák dlouhý



šroubovatelný spoj

Odvětrávací roura se stahovací maticí

průměr 100 mm	KE8035-****	10 ks	658,00	24,19	ks
Komplet odvětrání se skládá z: taška, větrák, flex-hadice					
**** barva: 0100 - cihlově červená, 0116 - červenohnědá, 0200 - tm. hnědá, 0400 - šedá, 0429 - antracit, 0450 - černá					

Venduct® dlouhá odvětrávací roura

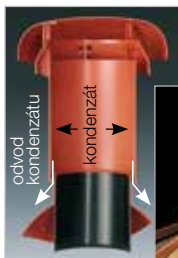

Řešení odvodu kondenzátu z těla komínu

průměr 100 mm	KE8009-1-****	10 ks	898,00	33,01	ks
červenohnědá	KE8009-1-0104	10 ks	1 250,00	45,96	ks

**** barva: 0100 - cihlově červená, 0200 - tm. hnědá, 0429 - antracit, 0450 - černá, 0247 - hnědá pro KE0520



Anténní průchodka



pro základní prostupové tašky plastové

rozměr průchodu 20 až 77 mm	KE8033-****	10 ks	458,00	16,84	ks
Komplet se skládá z: taška, průchodka					
**** barva: 0100 - cihlově červená, 0116 - červenohnědá, 0200 - tm. hnědá, 0429 - antracit, 0450 - černá, 0247 - hnědá pro KE0520					

Venduct® adaptér pro turbokotel



ø125mm



ø100mm

průměr 100 mm	KE8060-****	10 ks	786,00	28,90	ks
**** barva - 0100 - červená, 0200 - hnědá, 0429 - antracit, 0450 - černá, 0247 - hnědá pro KE0520					

pro přechod z průměru 100 mm na 125 mm	KE8065-****	10 ks	786,00	28,90	ks
**** barva - 0100 - červená, 0200 - hnědá, 0450 - černá					

DO VYPRODÁNÍ ZÁSOB

Nenašli jste vhodný typ nebo barvu? Obraťte se na náš prodejní tým.



Venduct® univerzální střešní průchodka - průměr 125 mm

průměr 125 mm - červená	KE0500-0150	10 ks	1 156,00	42,50	ks
průměr 125 mm - hnědá	KE0500-0200	10 ks	1 156,00	42,50	ks
průměr 125 mm - hnědá	KE0500-0247	10 ks	1 156,00	42,50	ks
průměr 125 mm - antracit	KE0500-0429	10 ks	1 156,00	42,50	ks

Příslušenství pro prostupové tašky - průměr 125 mm**Venduct® dlouhá odvětrací roura**

průměr 125 mm - červená	KE0501-0150	10 ks	1 040,00	38,24	ks
průměr 125 mm - hnědá	KE0501-0200	10 ks	1 040,00	38,24	ks
průměr 125 mm - hnědá	KE0501-0247	10 ks	1 040,00	38,24	ks
průměr 125 mm - antracit	KE0501-0429	10 ks	1 040,00	38,24	ks

Venduct® anténní průchodka

průměr 125 mm - červená	KE0503-0150	10 ks	798,00	29,34	ks
průměr 125 mm - hnědá	KE0503-0200	10 ks	798,00	29,34	ks
průměr 125 mm - hnědá	KE0503-0247	10 ks	798,00	29,34	ks
průměr 125 mm - antracit	KE0503-0429	10 ks	798,00	29,34	ks

Venduct® adaptér pro turbokotel

průměr 125 mm - červená	KE0502-0150	10 ks	786,00	28,90	ks
průměr 125 mm - hnědá	KE0502-0200	10 ks	786,00	28,90	ks
průměr 125 mm - hnědá	KE0502-0247	10 ks	786,00	28,90	ks
průměr 125 mm - antracit	KE0502-0429	10 ks	786,00	28,90	ks

Těsnící manžeta odvětrávací roury

235 x 310 mm - černá	KU8001	20 ks	136,00	5,00	ks
----------------------	--------	-------	---------------	-------------	----

Vhodné pro použití v kombinaci s plastovou prostupovou taškou nebo univerzální střešní průchodkou průměru 100 nebo 125 mm. K vytvoření utěsněného prostupu je třeba 1 ks z vrchní a 1 ks ze spodní strany membrány. Lepicí páska pro napojení manžety na membránu není součástí dodávky (viz pásky str. 44, 46, 47).

Univerzální těsnící manžeta

pro průměr roury 100 - 150 mm	KU8006	10 ks	498,00	18,31	ks
----------------------------------	--------	-------	---------------	--------------	----

Ideální řešení pro zajištění oboustranně vodotěsného a větrotěsného prostupu skrz membránu bez nutnosti lepení. Vhodné pro kolmé napojení komínku na střešní krytinu a pro odvětrávací sety ø 110 mm a 150 mm - viz str. 12.

■ Mechanický spoj
■ bez nutnosti lepení.

**Flex-hadice se spínacím páskem**

napojení u spínacího pásku 125 / 100 mm

délka 43 cm / 12 vln	KE8049	10 ks	362,00	13,31	ks
délka 62 cm / 20 vln	KE8048	10 ks	498,00	18,31	ks

SOLAR-LINE - PŘÍSLUŠENSTVÍ PRO SOLÁRNÍ A FOTOVOLTAICKÉ SYSTÉMY



Venduct® Solar - hadicový prostup



prostup pro hadice průměr od 10 - 70mm

KE8080-****

10 ks

914,00

33,60

ks

DO VYPRODÁNÍ ZÁSOB

červenohnědá

KE8080-0116

10 ks

914,00

33,60

ks

**** barva: 0100 - červená, 0200 - tm. hnědá, 0429 - antracit, 0450 - černá.

Další barvy na dotaz.

Použij šablonu z návodu pro úpravu prostupové tašky.



Venduct® Solar - hadicový prostup - kit



prostup pro hadice průměr od 10 - 70mm

KE8070-****

1 ks

2 040,00

75,00

ks

**** barva: 0100 - červená, 0247 - hnědá, 0429 - antracit.

Další barvy na dotaz. Balení se skládá z prostupové tašky a hadicového prostupu.

Venduct® Solar - kabelový prostup

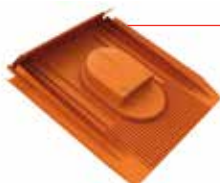

8 vstupů - pro kabely průměr 4 - 8 mm

KE8073-****

1 ks

1 920,00

70,59

ks

16 vstupů - pro kabely průměr 4 - 8 mm

KE8074-****

1 ks

2 290,00

84,19

ks

**** barva: 0100 - červená, 0247 - tm. hnědá, 0429 - antracit.

Další barvy na dotaz. Balení se skládá z prostupové tašky a adaptéru pro kabelový prostup.

Venduct® - univerzální větrací taška

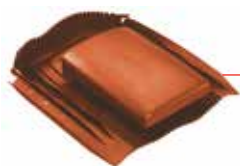

Pro odvětrání střešního pláště (vhodné pro odvětrání pod solárními panely)
efektivní ventilační plocha 150 cm²

červená

KG985434

1 ks

1 220,00

44,85

ks

hnědá

KG985436

1 ks

1 220,00

44,85

ks

antracit

KG985430

1 ks

1 220,00

44,85

ks

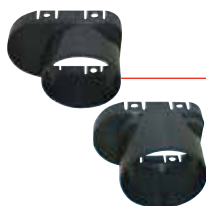

Adaptér pro Venduct® - univerzální větrací tašku

ø 100mm

KG968300

1 ks

208,00

7,65

ks

ø 125mm

KG979000

1 ks

372,00

13,68

ks

Venduct® Solar - držák solárních panelů

DO VYPRODÁNÍ ZÁSOB



držák solárního panelu

KE8170-****

1 ks

1 720,00

63,24

ks

**** barva: 0150 - červená, 0247 - hnědá, 0429 - antracit.

Balení se skládá z univerzální tašky a držáku.



SOLAR TĚSNÍCÍ MANŽETA A TĚSNÍCÍ PÁSY**Solar - těsnící manžeta**

Samolepicí manžeta pro vodotěsný vstup střešním pláštěm

42 - 55mm	KE8090	2 ks	308,00	11,32	ks
50 - 70mm	KE8091	2 ks	414,00	15,22	ks

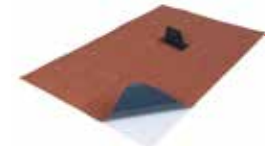
EASY-FORM SOLAR**DO VYPRODÁNÍ ZÁSOB**

Prostup pro držák solárního panelu

450 x 300mm BŘIDLICE černý	KW0030-0450	20 ks	280,00	10,29	ks
450 x 300mm BŘIDLICE červený	KW0030-0154	20 ks	280,00	10,29	ks
450 x 450mm černý	KW0045-0450	20 ks	352,00	12,94	ks
450 x 450mm červený	KW0045-0154	20 ks	352,00	12,94	ks
450 x 450mm hnědý	KW0045-0248	20 ks	352,00	12,94	ks

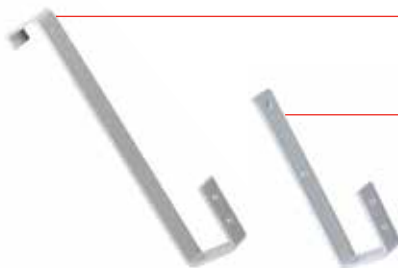
**DRŽÁKY SOLÁRNÍCH PANELŮ****Držáky solárních panelů**

univerzální - pozink	17190000	10 ks	268,00	9,85	ks
univerzální - barva	1719000*	10 ks	306,00	11,25	ks
šindel, plech - pozink	1719500	10 ks	238,00	8,75	ks
šindel, plech - barva	171950*	10 ks	290,00	10,66	ks
falcovaný plech - pozink	1719400	2 ks	372,00	13,68	ks
falcovaný plech - barva	171940*	2 ks	424,00	15,59	ks

* barva: 1 - antracit, 2 - hnědá, 3 - cihl. červená, 4 - červ. hnědá, 5 - černá

PROSTUPY NADKROKEVNÍ IZOLACÍ**Odvětrávací roura s integrovanou flexihadicí****DO VYPRODÁNÍ ZÁSOB**

DN 100 + flexihadice - cihlově červená	KE8024-0100	1 ks	1 080,00	39,71	ks
DN 100 + flexihadice - hnědá	KE8024-0200	1 ks	1 080,00	39,71	ks
DN 100 + flexihadice - antracit	KE8024-0429	1 ks	1 080,00	39,71	ks

Venduct® prostup nadkrokevní izolací

- profesionální připojení větracích rozvodů skrz nadkrokevní izolace
- varianta pro rekonstrukce vhodná pro napojení stávajících, z místnosti nepřístupných, větracích rozvodů skrz nadkrokevní izolaci bez nutnosti zásahu do interiéru

pro průměr roury 100, 125, 150mm	KE8200	1 ks	1 790,00	65,81	ks
----------------------------------	--------	------	-----------------	--------------	----

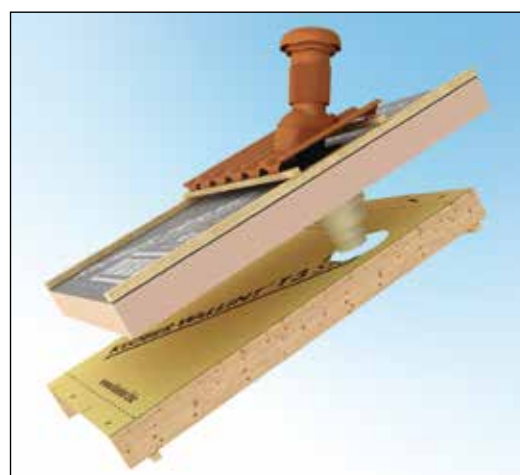

* Všechny ceny jsou uvedené bez DPH.

SPECIÁLNÍ ODVĚTRÁVACÍ SETY

Odvětrávací sety – průměr 110 mm, 150 mm



pro plechové krytiny

- materiál polypropylen (PP) s UV ochranou

Odvětrávací set 110 - nízký profil	OS110NP-****	1 ks	1 540,00	56,62	ks
Odvětrávací set 110 - vysoký profil	OS110VP-****	1 ks	1 540,00	56,62	ks
Odvětrávací set 110 - nejvyšší profil	OS110XP-****	1 ks	1 540,00	56,62	ks
Odvětrávací set 150 - nízký profil	OS150NP-****	1 ks	2 050,00	75,37	ks
Odvětrávací set 150 - vysoký profil	OS150VP-****	1 ks	2 050,00	75,37	ks
Odvětrávací set 150 - nejvyšší profil	OS150XP-****	1 ks	2 050,00	75,37	ks

Nízký profil s výškou vlny do 25mm

ARCELOR MITTAL Halny, BALEX METAL Spectrum, BLACHDOMPLUS Bona Large, BLACHPROFIL 2 Alfa plus, BORGA Elegant, BRATEX Hestia, DEKTRADE Maxidek, EVROMAT Evrovlna, FREESTORE Rainbow, HILLE Zefir/Alfa, K&J&G Uni1, LINDAB Ideal, METAL TRADE COMAX Comax taška, RUUKKI Monterrey, SATJAM Roof, TORNERO Viva, a jiné

Vysoký profil s výškou vlny do 32mm

BLACHPROFIL 2 Omega, LINDAB Mega, K&J&G Uni2, MASLEN Steela, a jiné

Nejvyšší profil s výškou vlny do 48mm

RUUKKI Elite, a jiné



univerzální pro trapézové krytiny do max. výšky 35mm (T35)

- materiál polypropylen (PP) s UV ochranou

- obsah balení: odvětrávací komínek, krycí tvarovka, těsnící manžeta z EPDM, spojovací materiál



Univerzální odvětrávací set 110mm	OS110UP-****	1 ks	2 050,00	75,37	ks
Univerzální odvětrávací set 150mm	OS150UP-****	1 ks	2 540,00	93,38	ks

Těsnící manžetu doporučujeme podtěsnit těsnícím tmelem, např. tmel EJOPLAST (viz str. 17).



pro betonové krytiny, průměr 150mm

- materiál polypropylen (PP) s UV ochranou

Bramac alpská, KM Beta - nový typ, Betonpres - nový typ	OS150BET2-****	1 ks	2 050,00	75,37	ks
--	----------------	------	----------	-------	----

Dodání odvětrávacích setů ø 110 a 150mm pro jiné typy betonových krytin na dotaz.

**** barva: 0100 - cihlově červená, 0200 - tm. hnědá, 0429 - antracit.

Odvětrávací set se skládá z prostupové tašky, odvětrávacího komínku a spojovacího materiálu.



Flex-hadice se spínacím páskem*

průměr 150mm, délka 600mm	OSP15060	1 ks	680,00	25,00	ks
---------------------------	----------	------	--------	-------	----

* nelze použít pro univerzální odvětrávací set průměr 150mm (KE0561 - KE0563)

Hliníkové odvětrávací sety – průměr 150 mm



- materiál hliník

- dlouhá životnost, vysoká UV odolnost a stálobarevnost

- řešení odvodu kondenzátu z těla komínu

NOVINKA

průměr 150mm	OS150AL-***	1 ks	3 400,00	125,00	ks
--------------	-------------	------	----------	--------	----

*** barva (např. Bramac Rubin 9 režná = OS150AL-L4A):

Bramac Rubin 9:

L4A - režná, L6A - měděná engoba, L1A - hnědá engoba, L3A - antracitová engoba
L11G - kaštanově hnědá glazura, L2G - černá glazura

Bramac Rubin 13:

K6A - měděná engoba, K1A - hnědá engoba, K3A - antracitová engoba
K2A - černá glazura, K2K - brilantově černá glazura, K11G - kaštanově hnědá glazura

Creaton Domino:

C0N - přírodní červená, C6A - měděně červená engoba, C10A - šedá engoba, C3A - bídlíková engoba, C3A - černá matná engoba
C2G - černá glazura, C3G - bídlíková glazura

Röben Bergamo:

J0N - červená engoba, J3A - antracitová engoba, J10A - šedá matná engoba

Röben Monza plus:

G6A - měděná engoba, G9A - antracitová engoba

G11A - kaštanová engoba, G4A - Trentino glazura, G1G - Maduro glazura, G2G - Tobago glazura, G9A - grafitová glazura

Röben Piemont:

F0N - režná, F1A - hnědá engoba, F6A - měděná engoba, F9A - podzimní list engoba, F3A - antracitová engoba, F10A - grafitová engoba
F11A - kaštanová glazura, F4A - Trentino glazura, F2G - Tobago glazura, F3G - titan glazura

Tondach Samba 11:

E0N - režná, E4A - červená engoba, E1A - hnědá engoba, E8A - engoba Duo, E2A - černá engoba
E4G - Amadeus červená glazura, E1G - Amadeus hnědá glazura, E2G - Amadeus černá glazura

Dodání odvětrávacích setů pro jiné typy krytin **NA DOTAZ.**



Dostupné barevné varianty jsou v souladu s originálními barvami výrobců krytin.

Univerzální odvětrávací set – průměr 150 mm**NA OBJEDNÁVKU** viz str. 2

materiál PVC

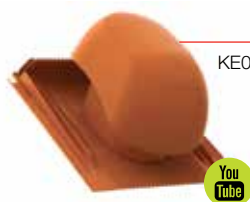

KE0561



Univerzální odvětrávací set 150	KE0561-****	1 ks	7 750,00	284,93	ks
Univerzální odvětrávací set 150 s prodlouženou krycí manžetou	KE0562-****	1 ks	7 840,00	288,24	ks
Univerzální odvětrávací set 150 pro bobrovku a břidlici	KE0563-****	1 ks	7 840,00	288,24	ks

**** barva: 0100 - cihlově červená, 0200 - tm. hnědá, 0429 - antracit.

Odvětrávací set se skládá z prostupové tašky, odvětrávacího komínku a spojovacího materiálu.



KE0562



KE0563

**VĚTRACÍ TAŠKY A HLAVICE****Větrací hlavice - vláknocementové krytiny a šindel** Pro odvětrání střešního pláště (1ks = cca 10-12 m²)**S 50.25**

černá s mřížkou	4581200662	35 ks	250,00	9,62	ks
červená s mřížkou	4581400664	35 ks	260,00	10,00	ks

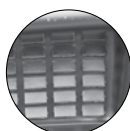
**T2****celoplastová – černá**

T2 - pro 3 tabulový pravouhlý šindel	458150T201	10ks	286,00	11,00	ks
---	------------	------	---------------	--------------	----

T4 - pro šindel	458150T401	10ks	334,00	12,85	ks
------------------------	------------	------	---------------	--------------	----

T5 - pro vláknocementové krytiny a šindel	458150T501	10ks	344,00	13,23	ks
--	------------	------	---------------	--------------	----

T6 - pro vláknocementové krytiny a šindel	458150T601	10ks	422,00	16,23	ks
--	------------	------	---------------	--------------	----

T7 (nahrazuje KG4240) - pro vláknocementové krytiny a šindel	458150T701	10ks	386,00	14,85	ks
---	------------	------	---------------	--------------	----

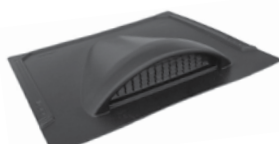
**T4****T5****celoplastová – červená**

T5 - pro vláknocementové krytiny a šindel	458150T503	10ks	542,00	20,85	ks
--	------------	------	---------------	--------------	----

**plastová s AL mřížkou – černá**

T2 AL - pro 3 tabulový pravouhlý šindel	458150T202	10ks	360,00	13,85	ks
--	------------	------	---------------	--------------	----

T4 AL - pro šindel	458150T402	10ks	396,00	15,23	ks
---------------------------	------------	------	---------------	--------------	----

T5 AL - pro vláknocementové krytiny a šindel	458150T502	10ks	406,00	15,62	ks
---	------------	------	---------------	--------------	----

T6 AL (nahrazuje KG4241) - pro vláknocementové krytiny a šindel	458150T602	10ks	480,00	18,46	ks
--	------------	------	---------------	--------------	----

T7 AL (nahrazuje KG4240) - pro vláknocementové krytiny a šindel	458150T702	10ks	458,00	17,62	ks
--	------------	------	---------------	--------------	----

**T6**Minimální čistý průduch T6 AL 49,5 cm²**T7**Minimální čistý průduch T7 AL 49,5 cm²**plastová s AL mřížkou – červená**

T5 AL - pro vláknocementové krytiny a šindel - červená	458150T500	10ks	562,00	21,62	ks
---	------------	------	---------------	--------------	----

* Všechny ceny jsou uvedené bez DPH.

VENTILAČNÍ TURBÍNY LOMANCO



Oficiální česká distribuce

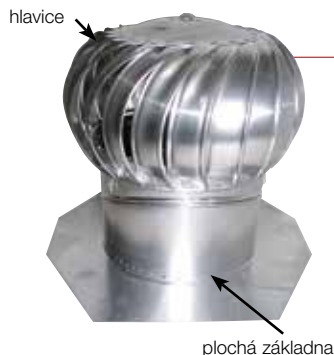

Komplety ventilačních turbín

(hlavice + stavitelný krk + plochá základna), max. provozní teplota 70°C

Turbína komplet	Číslo výrobku	Balení	Cena v Kč*	Cena v EUR*	Cena za
Turbína komplet BIB 8 - hliník	101BIB8	1 ks	4 498,60	173,02	ks
Turbína komplet BIB 12 - hliník	101BIB12	1 ks	4 043,10	155,50	ks
Turbína komplet BIB 12 c - barevná	101BIB12c****	1 ks	4 437,30	170,67	ks
Turbína komplet BIB 14 - hliník	101BIB14	1 ks	4 186,70	161,03	ks
Turbína komplet BIB 14 c - barevná	101BIB14c****	1 ks	4 591,20	176,58	ks
Turbína komplet BIB 14 b - bronzové hnědá (obr. viz str. 15)	101BIB14b	1 ks	3 874,00	149,00	ks
Turbína komplet GT 12 - pozink	101GT12	1 ks	3 600,50	138,48	ks

**** barva: 8004 - červená (pouze pro BIB 12), 8017 - hnědá, 9005 - černá, 9010 - bílá.



Samostatné ventilační hlavice

Turbína	Číslo výrobku	Balení	Cena v Kč*	Cena v EUR*	Cena za
Turbína TIB 12 - hliník	101TIB12	1 ks	3 088,00	118,77	ks
Turbína TIB 12 c - barevná	101TIB12c****	1 ks	3 440,10	132,31	ks
Turbína TIB 14 - hliník	101TIB14	1 ks	3 682,70	141,64	ks
Turbína TIB 14 c - barevná	101TIB14c****	1 ks	4 073,90	156,69	ks
Turbína IB 8 - hliník	101IB8	1 ks	3 272,20	125,85	ks

**** barva: 8017 - hnědá, 9005 - černá, 9010 - bílá.



Základna UNI

Základna UNI pro BIB 12

barvený pozink
univerzální pro všechny krytiny*

100VP812****	1 ks	3 413,30	131,28	ks
--------------	------	----------	--------	----

Základna UNI pro BIB 14

barvený pozink
univerzální pro všechny krytiny*

100VP814****	1 ks	3 413,30	131,28	ks
--------------	------	----------	--------	----

Základna VP 8 - hliník

základna + krk k hlavici IB 8
(do max. sklonu krytiny 27°)

101VP8	1 ks	1 574,00	60,54	ks
--------	------	----------	-------	----

Rozdvojka R 14

k ventilačním turbínám TIB 14

101R14	1 ks	4 647,00	178,73	ks
--------	------	----------	--------	----

Základna UNI (100VP8) není součástí kompletu a je dodávána samostatně.

**** barva: 8004 - červená, 8017 - hnědá, 9005 - černá.

* Pro snadnou montáž do taškových krytin nebo do plechových střešních krytin imitujících taškové krytiny.



Sety pro šikmé střechy

SET šikmá střecha 1 obsahuje turbínu komplet BIB 12 + základnu univerzální	101SS1-****	1 ks	6 290,00	241,92	ks
SET šikmá střecha 2 obsahuje turbínu komplet BIB 14 + základnu univerzální	101SS2-****	1 ks	6 495,00	249,81	ks

**** barva: 8004 - červená (pouze pro 101SS1), 8017 - hnědá, 9005 - černá.

Sety pro bytové domy (ploché střechy), pouze v provedení AL

SET bytový dům 1 obsahuje samostatnou hlavici TIB 14 + prodlužovací potrubí P 14-50 + základnu P 14	101BD1	1 ks	4 987,00	191,81	ks
SET bytový dům 2 obsahuje 2x samostatnou hlavici TIB 14 + kalhotová rozdvojka R 14 + základnu P 14	101BD2	1 ks	9 907,00	381,04	ks
SET bytový dům 3 obsahuje 2x turbínu komplet BIB 14 + speciální základnu 46x96 cm	101BD3	1 ks	8 790,00	338,08	ks



Sety pro bytové domy (ploché střechy) s elektrickým ventilátorem, pouze v provedení AL

EVL1400 + BEB14 elektrický ventilátor + turbína	101191	1 ks	9 538,00	366,85	ks
EVL3410 + BEB14 elektrický ventilátor + turbína	101192	1 ks	11 668,00	448,77	ks
ENERGO EVL1400 + BEB14*	10110030	1 ks	16 995,00	653,65	ks
ENERGO EVL3410 + BEB14*	10110035	1 ks	19 048,00	732,62	ks

* složení setu: elektrický ventilátor + turbína + řídicí jednotka + čidlo otáček

Označení výrobku

Číslo výrobku

Balení

Cena v Kč*
pro ČRCena v EUR*
pro SR

Cena za

**Prodlužovací potrubí pro turbínu LOMANCO**

délka 50 cm (pro IB8)	101PP08050	1 ks	721,20	27,74	ks
délka 100 cm (pro IB8)	101PP08100	1 ks	1 170,60	45,02	ks
délka 50 cm (pro BIB12)	101PP12050	1 ks	774,70	29,80	ks
délka 100 cm (pro BIB12)	101PP12100	1 ks	1 234,80	47,49	ks
délka 50 cm (pro BIB14)	101PP14050	1 ks	828,20	31,85	ks
délka 100 cm (pro BIB14)	101PP14100	1 ks	1 299,00	49,96	ks

**Regulační klapky - ručně ovládané**

K 8 (pro IB8)	101BIB8K	1 ks	803,00	30,88	ks
K 12 (pro BIB12)	101BIB12K	1 ks	1 102,20	42,39	ks
K 14 (pro BIB14)	101BIB14K	1 ks	1 333,40	51,28	ks

Regulační klapky - elektromechanické

K 8 (pro IB8)	101KVT800	1 ks	4 702,00	180,85	ks
K 12 (pro BIB12)	101KVT200	1 ks	5 011,00	192,73	ks
K 14 (pro BIB14)	101KVT400	1 ks	5 182,00	199,31	ks

Prostupové manžety DEKTITE – viz strana 17.

Tabulka pro výpočet odvětrání interiérů pomocí ventilačních turbín LOMANCO (m³/h)

Typ turbíny	Průměr	8 km/h*	13 km/h	24 km/h
BIB 12	305mm	590 m³/h	930 m³/h	1 750 m³/h
BIB 14	356mm	710 m³/h	1 200 m³/h	2 250 m³/h
GT 12	305mm	590 m³/h	930 m³/h	1 750 m³/h
IB 8	203mm	165 m³/h	295 m³/h	565 m³/h
TIB 12	305mm	590 m³/h	930 m³/h	1 750 m³/h
TIB 14	356mm	710 m³/h	1 200 m³/h	2 250 m³/h

* průměrná rychlost větru v ČR

Tabulka pro výpočet odvětrání střešních pláštů pomocí ventilačních turbín LOMANCO

Větraná plocha	IB 8	BIB 12	BIB 14
0-90 m²	3ks	2ks	2ks
90-140 m²	6ks	2ks	2ks
140-185 m²	9ks	3ks	2ks
185-230 m²	12ks	4ks	3ks
230-275 m²	12ks	4ks	3ks



101BIB14b
(bronzově hnědá)
■ za zvýhodněnou cenu.



SET bytový dům 1



SET bytový dům 2



SET bytový dům 3

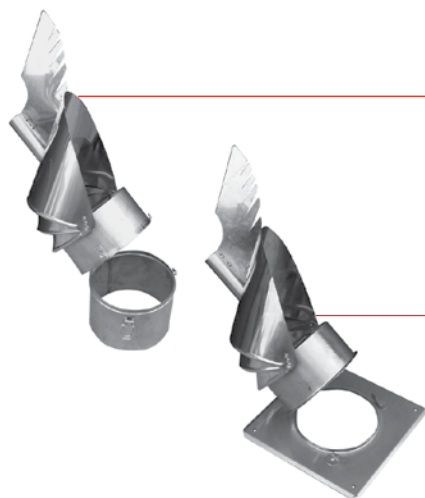

* Všechny ceny jsou uvedené bez DPH.

KOMÍNOVÉ HLAVICE A STŘÍŠKY
Komínové hlavice ROTOWENT - nerezové provedení

Použití: vhodné i pro tuhá paliva (max. provozní teplota 500°C)

Nerez - Dragon

průměr hrdla 150 mm	1011042	1 ks	3 880,00	149,23	ks
průměr hrdla 200 mm	1011043	1 ks	4 180,00	160,77	ks
průměr hrdla 250 mm	1011040	1 ks	4 660,00	179,23	ks
průměr hrdla 300 mm	1011041	1 ks	5 520,00	212,31	ks

Nerez - Dragon, čtvercová základna

průměr hrdla 150 mm (základna 250x250mm)	1011044	1 ks	3 880,00	149,23	ks
průměr hrdla 200 mm (základna 330x330mm)	1011045	1 ks	4 180,00	160,77	ks
průměr hrdla 250 mm (základna 380x380mm)	1011046	1 ks	4 660,00	179,23	ks
průměr hrdla 300 mm (základna 430x430 mm)*	1011047	1 ks	5 520,00	212,31	ks

* základna je pevně spojená s hlavici - není odklopná

Komínové hlavice TURBOWENT - nerezové provedení

Použití: pouze pro plyn (max. provozní teplota 250°C)

Nerez - Turbowent

průměr hrdla 150 mm	1011013	1 ks	3 830,00	147,31	ks
průměr hrdla 200 mm	1011014	1 ks	4 630,00	178,08	ks
průměr hrdla 250 mm	1011016	1 ks	5 460,00	210,00	ks
průměr hrdla 300 mm	1011015	1 ks	6 130,00	235,77	ks

Nerez - Turbowent, čtvercová základna

průměr hrdla 150 mm (základna 250x250mm)	1011023	1 ks	3 830,00	147,31	ks
průměr hrdla 200 mm (základna 330x330mm)	1011024	1 ks	4 630,00	178,08	ks
průměr hrdla 250 mm (základna 380x380mm)	1011026	1 ks	5 460,00	210,00	ks
průměr hrdla 300 mm (základna 430x430 mm)*	1011025	1 ks	6 130,00	235,77	ks

* základna je pevně spojená s hlavici - není odklopná

Nerez - Turbowent Tulipán

(max. provozní teplota 150°C)

průměr hrdla 150 mm	1011033	1 ks	4 560,00	175,38	ks
---------------------	---------	------	-----------------	---------------	----

Komínové stříšky

Nerezové provedení

průměr hrdla 100 mm	15-01	1 ks	760,00	29,23	ks
průměr hrdla 110 mm	15-02	1 ks	800,00	30,77	ks
průměr hrdla 120 mm	15-03	1 ks	830,00	31,92	ks
průměr hrdla 130 mm	15-04	1 ks	880,00	33,85	ks
průměr hrdla 140 mm	15-05	1 ks	900,00	34,62	ks
průměr hrdla 150 mm	15-06	1 ks	930,00	35,77	ks
průměr hrdla 160 mm	15-07	1 ks	1 020,00	39,23	ks
průměr hrdla 200 mm	15-08	1 ks	1 140,00	43,85	ks
průměr hrdla 250 mm	15-09	1 ks	1 610,00	61,92	ks

PROSTUPY PRO PLECHOVÉ KRYTINY

Prostupové manžety pro plechové tvarované krytiny Dekтите®

Pro utěsnění prostupů na plechových střeších

nedělené - z EPDM odolné vůči UV záření



Označení výrobku	Číslo výrobku	Balení	Cena v Kč* pro ČR	Cena v EUR* pro SR	Cena za
DEKTITE Sq. DFE - 100B (0-35mm) 100 x 100	455790001	1 ks	218,00	8,38	ks
DEKTITE Sq. DFE - 101B (5-55mm) 139 x 139	455790002	1 ks	298,00	11,46	ks
DEKTITE Sq. DFE - 103B (5-127mm) 221 x 221	455790004	1 ks	524,00	20,15	ks
DEKTITE Sq. DFE - 104B (75-175mm) 280 x 280	455790005	1 ks	766,00	29,46	ks
DEKTITE Sq. DFE - 106B (125-230mm) 363 x 363	455790006	1 ks	1 126,00	43,31	ks
DEKTITE Sq. DFE - 107B (150-300mm) 456 x 456	455790007	1 ks	1 682,00	64,69	ks
DEKTITE Sq. DFE - 109B (230-508mm) 681 x 681	455790008	1 ks	2 860,00	110,00	ks

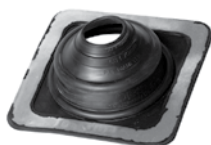

Označení výrobku	Číslo výrobku	Balení	Cena v Kč* pro ČR	Cena v EUR* pro SR	Cena za
DEKTITE Sq. DFE - 100B (0-35mm) + mont. sada	455790011	1 ks	508,00	19,54	ks
DEKTITE Sq. DFE - 101B (5-55mm) + mont. sada	455790012	1 ks	602,00	23,15	ks
DEKTITE Sq. DFE - 103B (5-127mm) + mont. sada	455790014	1 ks	874,00	33,62	ks
DEKTITE Sq. DFE - 104B (75-175mm) + mont. sada	455790015	1 ks	1 110,00	42,69	ks
DEKTITE Sq. DFE - 106B (125-230mm) + mont. sada	455790016	1 ks	1 620,00	62,31	ks
DEKTITE Sq. DFE - 107B (150-300mm) + mont. sada	455790017	1 ks	2 230,00	85,77	ks
DEKTITE Sq. DFE - 109B (230-508mm) + mont. sada	455790018	1 ks	3 510,00	135,00	ks

Montážní sada obsahuje balení samovrtných šroubů a těsnící tmel EJOPLAST.



dělené - z EPDM odolné vůči UV záření

Označení výrobku	Číslo výrobku	Balení	Cena v Kč* pro ČR	Cena v EUR* pro SR	Cena za
DEKTITE Retrofit RF 801 (20-70mm, ø 160mm)	455020070	1 ks	680,00	26,15	ks
DEKTITE Retrofit RF 802 (50-185mm ø 273mm)	455050185	1 ks	1 660,00	63,85	ks
DEKTITE Retrofit RF 803 (85-255mm ø 369mm)	455085255	1 ks	2 266,00	87,15	ks

Ostatní typy prostupových manžet na dotaz



EJOPLAST těsnící tmel

pro utěsnění prostupových manžet

NA OBJEDNÁVKU viz str. 2

Objem	Číslo výrobku	Balení	Cena v Kč* pro ČR	Cena v EUR* pro SR	Cena za
80 ml čirý	8200003000	1 ks	246,00	9,46	ks
310 ml čirý	8200001000	1 ks	340,00	13,08	ks

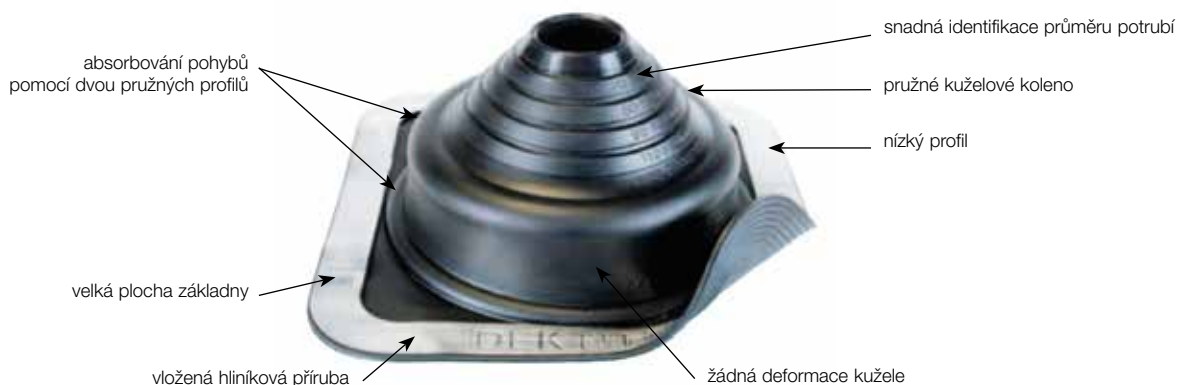

Montáž prostupových manžet Dekтите®

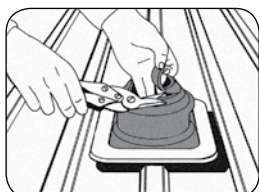

1. Přizpůsobení manžety průměru trubky.

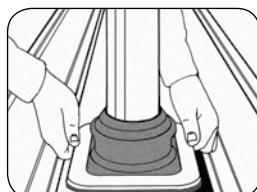

2. Přizpůsobení manžety profilovanému plechu.



3. Nanesení těsnícího tmele.

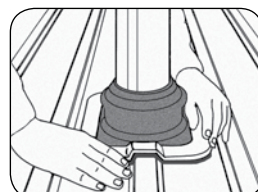

4. Přesné dotvarování podle profilu plechu.

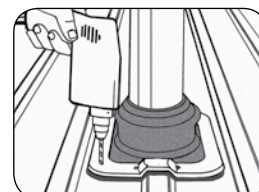

5. Upevnění samovrtnými šrouby nebo nýty.

* Všechny ceny jsou uvedené bez DPH.

VĚTRACÍ PÁSY HŘEBENE A NÁROŽÍ

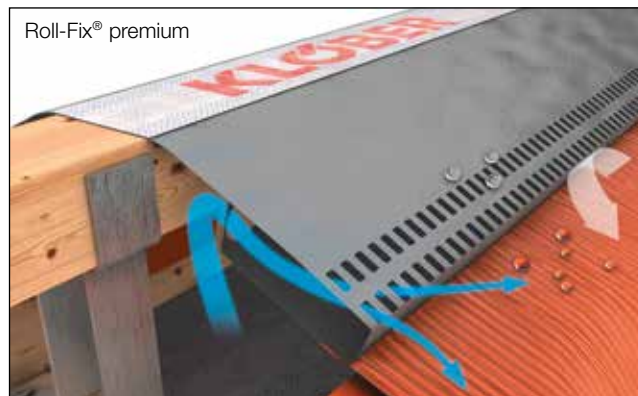

Univerzální pás Roll-Fix® premium k intenzivnímu větrání hřebene a nároží, průřez větrání 140 cm² / m

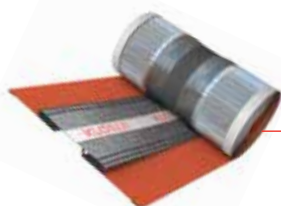

Celohliníkový - délka 5 000 mm - samolepicí

- speciální kanálová konstrukce zajišťující vysokou odvětrávací schopnost
- nadstandardní odolnost vůči povětrnostním vlivům - delší životnost
- vhodný pro všechny typy skládaných krytin

šířka 300mm	KR3100-50-1-****	20 bm (4 role)	306,00	11,25	m
-------------	------------------	----------------	---------------	--------------	---

**** barva - 0100 - červená, 0402 - antracit



Univerzální pás TOP-ROLL k intenzivnímu větrání hřebene a nároží, průřez větrání 145 cm² / m

Stop levným nefunkčním kopiím, větrací pásy musí větrat!



Hliníkový - délka 5 000 mm - samolepicí

šířka 210mm	KR1210-****	20 bm (4 role)	210,00	7,72	m
šířka 310mm	KR1310-****	20 bm (4 role)	242,00	8,90	m
šířka 350mm	KR1350-****	20 bm (4 role)	316,00	11,62	m
šířka 390mm	KR1390-****	20 bm (4 role)	380,00	13,97	m

**** barva - 0100 - červená, 0200 - hnědá, 0402 - černá, 0253 - červenohnědá (pouze pro š. 310mm)

Univerzální pás VPS 310 k intenzivnímu větrání hřebene a nároží



Hliníkový - délka 5 000 mm - samolepicí

šířka 310mm	VPS310-****	20 bm (4 role)	154,00	5,92	m
-------------	-------------	----------------	---------------	-------------	---

**** barva - 0100 - červená, 0200 - hnědá, 0402 - černá

Univerzální pás VentOtec k intenzivnímu větrání hřebene a nároží



Hliníkový - délka 5 000 mm - samolepicí

šířka 210mm	KR3210-01-****	20 bm (4 role)	180,00	6,62	m
šířka 310mm	KR3310-01-****	20 bm (4 role)	202,00	7,43	m

**** barva - 0100 - červená, 0200 - hnědá, 0402 - černá, 0253 - červenohnědá (pouze pro š. 310mm)

Univerzální pás Vental air celohliníkový k intenzivnímu větrání hřebene a nároží



délka 5 000 mm - samolepicí

šířka 310mm	KR4710-****	20 bm (4 role)	212,00	7,79	m
šířka 370mm	KR4770-****	20 bm (4 role)	232,00	8,53	m

**** barva - 0100 - červená, 0200 - hnědá, 0402 - antracit

Doporučené použití pásů TOP-ROLL, VPS 310, VentOtec, Vental air, Roll-Fix® premium

210 – bobrovka, šindel, vláknocement – malý hřebenáč, **Tondach** – hřebenáč nosový **č. 1** (š. 13cm)

295 – betonové krytiny, **Tondach** – hřebenáč polodrážkový **č. 7** (š. 18cm), větrací **č. 4** (š. 20cm)

310 – betonové krytiny, vláknocement – velký hřebenáč, **Tondach** – hřebenáč drážkový **č. 2** (š. 21cm), hladký **č. 6** (š. 22,5cm), profilované plechové krytiny

390 – **Tondach** – hřebenáč drážkový **č. 3** (š. 26cm), větrací **č. 5** (š. 25cm)

* Všechny ceny jsou uvedené bez DPH.

Větrací pásy s kartáčem



k intenzivnímu větrání hřebene a nároží, průřez větrání 130 cm² / m
pro instalaci hřebene i nároží na sucho

Větrací pásy Univerzál

- nosná šířka 180 mm, délka 1 000 mm

60 mm kartáčová lišta	KR0510-****	25 ks	225,00	8,65	ks
75 mm kartáčová lišta	KR0515-****	25 ks	225,00	8,65	ks

Pro: (hřebenáče š. 18-22cm), Bramac, Terran, KB Blok, KM Beta, Besk, Betonpres, Röben Piemont

Tondach – hřebenáč polodrážkový č. 7 (š. 18cm), drážkový č. 2 (š. 21cm), větrací č. 4 (š. 20cm)

**** barva - 0100 - červená, 0200 - hnědá, 0450 - černá



Větrací pásy Standard

- nosná šířka 220 mm, délka 1 000 mm

60 mm kartáčová lišta	KR0500-****	25 ks	225,00	8,65	ks
75 mm kartáčová lišta	KR0505-****	25 ks	225,00	8,65	ks

Pro: (hřebenáč š. 22-26cm), vláknocement – velký hřebenáč

Tondach – hřebenáč drážkový č. 3 (š. 26cm), větrací č. 5 (š. 25cm), hladký č. 6 (š. 22,5cm)

**** barva - 0100 - červená, 0200 - hnědá, 0450 - černá

Větrací pás hřebene - šindel RM



větrací pás délka 122 cm šířka 29,5 cm	458150122RM	10 ks	518,00	19,92	ks
---	-------------	-------	--------	-------	----

pouze černá barva

Odvětrávač hřebene AL

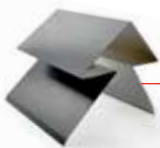

- oboustranně odvětrávaný hřebenáč pro vláknocementové krytiny, plechové krytiny, šindel
- odvětrávaná plocha 157,5 cm²/bm
- materiál: hliník, délka 2 m

NA OBJEDNÁVKU viz str. 2

antracit, tl. 0,7mm	458150121AL	2 m	598,00	23,00	m
černá textura, tl. 0,6mm	458150125AL	2 m	664,00	25,54	m

PŘÍSLUŠENSTVÍ PRO VĚTRÁNÍ HŘEBENE A OKAPOVÉ HRANY

Okapní plech hliníkový



k ukončení pojistné hydroizolace

hliník lakovaný

2000 x 175	4782*2000	20 ks	114,00	4,19	m
------------	-----------	-------	--------	------	---

* barva: 4 - červená, 5 - antracit, 6 - hnědá

Zachraňte
střechu, vyvedte
vodu ven!



Uzávěra hřebene



PVC

barva	KR0208-****	25 ks	26,00	0,96	ks
-------	-------------	-------	-------	------	----

**** - 0100 - červená, 0200 - hnědá, 0450 - černá

hliník

1. str. cihl. červená / 2. str. tm. hnědá	KR0207-01	50 ks	38,00	1,40	ks
1. str. hnědá. / 2. str. černá	KR0207-02	50 ks	38,00	1,40	ks

Větrací profil úhlový pro ploché krytiny



Délka 2500 mm

30 / 50 mm	4591*30050250	50 m	38,00	1,40	m
černá - 30 / 50 mm	4592230050250	50 m	38,00	1,40	m

* barva: 4 - červená, 6 - hnědá

30 / 90 mm	4591*30090250	50 m	52,00	1,91	m
------------	---------------	------	-------	------	---

* barva: 4 - červená, 5 - černá, 6 - hnědá

červená - 50 / 70 mm	KP3329-0100	50 m	58,00	2,13	m
----------------------	-------------	------	-------	------	---

* Všechny ceny jsou uvedené bez DPH.

Ochranná větrací mřížka 2000 univerzální



1000 / 90 mm, výška hřebene 60 mm

pro profil. krytiny - s hřebenem	KR0057-****	50ks	48,50	1,78	ks
**** barva: 0100 - červená, 0402 - černá					

1000 / 30 mm

pro rovné krytiny - bez hřebene	KR0058-****	100ks	46,50	1,71	ks
**** barva: 0100 - červená, 0402 - černá					

Ušetří práci,
vylepší větrání.



Ochranná větrací mřížka jednoduchá



1000 / 60 mm	4757*100060	200ks	20,50	0,75	ks
1000 / 110 mm	4757*100110	150ks	26,00	0,96	ks

* barva: 4 - červená, 5 - černá

Ochranný pás proti ptákům PVC



větrací průřez 60 %, délka pásu 5 m

šířka 50 mm	KP5050-****-50	240bm (48 rolí)	19,60	0,72	m
šířka 80 mm	KP5080-****-50	120bm (24 rolí)	20,60	0,76	m
šířka 100 mm	KP5100-****-50	120bm (24 rolí)	22,80	0,84	m
šířka 150 mm	KP5150-****-50	120bm (24 rolí)	38,20	1,40	m
šířka 180 mm	KP5180-****-50	120bm (24 rolí)	46,50	1,71	m

**** barva: 0115 - červená, 0200 - hnědá, 0450 - černá, 0900 - bílá

délka pásu v roli - VE 60 m

šířka 80 mm	KP6080-****-600	role 60 m	1 530,00	56,25	role
šířka 100 mm	KP6100-****-600	role 60 m	1 690,00	62,13	role

**** barva: 0115 - červená, 0200 - hnědá, 0450 - černá, 0900 - bílá

Ochranný pás proti ptákům AL



přírodní AL - délka pásu 5 m (role)

šířka 50 mm	490100050AL	100 bm (20 rolí)	48,00	1,76	m
šířka 80 mm	490100080AL	100 bm (20 rolí)	68,00	2,50	m
šířka 100 mm	490100100AL	100 bm (20 rolí)	84,00	3,09	m

oboustranně barvený AL - délka pásu 5 m (role)

šířka 50 mm	4901*0050AL	100 bm (20 rolí)	64,00	2,35	m
šířka 80 mm	4901*0080AL	100 bm (20 rolí)	92,00	3,38	m
šířka 100 mm	4901*0100AL	100 bm (20 rolí)	114,00	4,19	m

* barva: 4 - červená/hnědá, 5 - černá/bílá

oboustranně barvený AL - délka pásu 2,5 m

DO VYPRODÁNÍ ZÁSOB

šířka 50 mm	4801*0050AL	50m	76,00	2,79	m
šířka 80 mm	4801*0080AL	50m	108,00	3,97	m
šířka 100 mm	4801*0100AL	50m	130,00	4,78	m
šířka 120 mm	4801*0120AL	50m	146,00	5,37	m

* barva: 4 - červená/hnědá, 5 - černá/bílá

přírodní AL - délka pásu 2,5 m

DO VYPRODÁNÍ ZÁSOB

šířka 50 mm	480100050AL	50m	56,00	2,06	m
šířka 80 mm	480100080AL	50m	81,00	2,98	m
šířka 100 mm	480100100AL	50m	99,00	3,64	m
šířka 120 mm	480100120AL	50m	112,00	4,12	m

přírodní AL - délka pásu v roli - VE 60 m

NA OBJEDNÁVKU viz str. 2

šířka 50 mm	48010005ALVE	role 60 m	3 040,00	111,76	role
šířka 80 mm	48010008ALVE	role 60 m	4 430,00	162,87	role
šířka 100 mm	48010010ALVE	role 60 m	5 360,00	197,06	role

Označení výrobku

Číslo výrobku

Balení

Cena v Kč*
pro ČRCena v EUR*
pro SR

Cena za

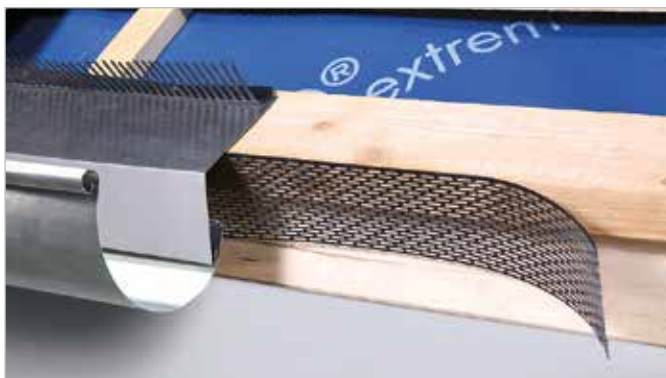

OCHRANNÉ PRVKY

Pás s trny proti ptákům – délka hrotů 100-108 mm, ø1,3 mm



krycí šířka 90 mm, 60 hrotů/1 m, (1 m = 1 ks)

nerez / nerez
délka 1000 mm

BOC15-1673

25 ks

350,00**12,87**

ks



krycí šířka 80 mm, 60 hrotů/1 m (1 m = 2 ks)

polykarbonát / nerez
typ 100, délka 500 mm

BOC15-1672

100 ks

168,00**6,18**

ks



krycí šířka 50 mm, 100 hrotů/1 m (1 m = 2 ks)

polykarbonát / nerez
typ 103, délka 500 mm

BO-103

100 ks

144,00**5,29**

ks

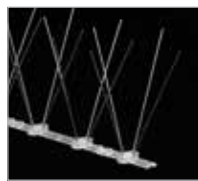

krycí šířka 90 mm, 80 hrotů/1 m (1 m = 2 ks)

polykarbonát / nerez
typ 104, délka 500 mm

BO-104

100 ks

136,00**5,00**

ks



krycí šířka 90 mm, 60 hrotů/1 m (1 m = 2 ks)

polykarbonát / nerez
typ 106, délka 500 mm

BO-106

100 ks

132,00**4,85**

ks

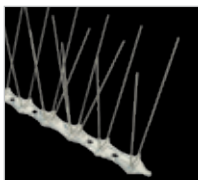

krycí šířka 150 mm, 108 hrotů/1 m (1 m = 3 ks)

polykarbonát / nerez
typ 107, délka 340 mm

BO-107

90 ks

130,00**4,78**

ks

NOVINKA

* Všechny ceny jsou uvedené bez DPH.

Okapový zachyčovač listů

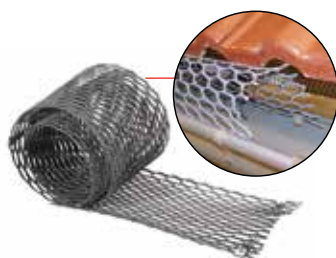

materiál: polyetylen
délka 2000mm / role

šířka 180mm - hnědá	KR0076-0200	48bm	204,00	7,50	m
šířka 180mm - šedá	KR0076-0401	48bm	204,00	7,50	m
šířka 280mm - hnědá	KR0077-0200	48bm	222,00	8,16	m
šířka 280mm - šedá	KR0077-0401	48bm	222,00	8,16	m

TĚSNÍCÍ PÁSY

Těsnící pás Easy-Form®



flexibilní těsnící pás - **hliník/butyl**; **roztážitelnost pásu +60%**

šířka 250mm	KW0250-05-****	25 bm (5 rolí)	352,00	12,94	m
šířka 300mm	KW0300-05-****	25 bm (5 rolí)	388,00	14,26	m
šířka 450mm	KW0450-05-****	25 bm (5 rolí)	636,00	23,38	m

**** barva: 0154 - cihl. červená, 0469 - antracit, 0248 - hnědá, 0470 - šedá, 0450 - černá



Univerzální AL páska

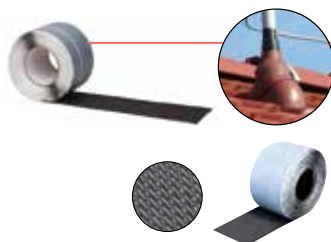

Univerzální AL streč páska pro vodotěsné utěsnění prostupů ve střešním plášti

90mm 10m/role šedá	KW0090	10m/role	138,00	5,07	m
--------------------	--------	----------	---------------	-------------	---

Basic Tape - univerzální AL páska pro vodotěsné utěsnění prostupů ve střešním plášti

60mm 5m/role	BT0060*	5 m/role	84,00	3,09	m
90mm 5m/role	BT0090*	5 m/role	110,00	4,04	m

* barva: 4 - cihl. červená, 5 - černá, 6 - hnědá

Těsnící pás Basic Tape

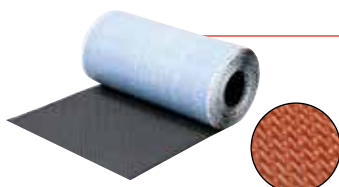

pás - **hliník/butyl**; s ochrannou PET vrstvou pro delší životnost

šířka 300mm	BT0300*	5 m/role	228,00	8,38	m
--------------------	---------	----------	---------------	-------------	---

* barva: 4 - cihl. červená, 5 - černá, 6 - hnědá

Těsnící pás Top-flex



pás - **olovo/butyl**; s výbornou tvarovatelností a trvanlivostí

šířka 300mm	4496*01	5 m/role	434,00	15,96	m
--------------------	---------	----------	---------------	--------------	---

* barva: 4 - cihl. červená, 5 - černá, 6 - hnědá

pás - **hliník/butyl**; s výbornou tvarovatelností a trvanlivostí

šířka 300mm	4497*01	5 m/role	274,00	10,07	m
--------------------	---------	----------	---------------	--------------	---

* barva: 4 - cihl. červená, 5 - antracit, 6 - hnědá

Těsnící pás



samolepicí, šířka **300mm** - materiál **hliník/bitumen**

66*	10m/role	192,00	7,38	m
-----	----------	---------------	-------------	---

* barva: 0 - hliník, 2 - cihl. červená, 4 - měď. červená, 5 - tm. hnědá, 7 - čoko. hnědá

samolepicí, šířka **100mm** - materiál **hliník/bitumen**

66*/10	10m/role	68,00	2,62	m
--------	----------	--------------	-------------	---

* - barva: 0 - hliník, 2 - cihl. červená, 4 - měď. červená, 5 - tm. hnědá, 7 - čoko. hnědá

Příslušenství k těsnícím pásům

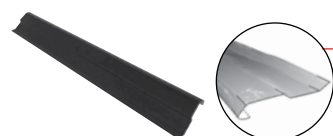

Zakončovací lišta pro těsnící pásy - oboustranně lakovaná, materiál hliník, 2000 / 60mm

červená / červenohnědá	4496476	40m	72,00	2,65	m
hnědá / antracit	4496676	40m	72,00	2,65	m

* Všechny ceny jsou uvedené bez DPH.

ŘEŠENÍ ÚŽLABÍ

Pás úžlabí



hliník lakovaný, tl. 0,64 mm

- podélně profilovaný
- 6 ks přichytek na 1 ks úžlabí v ceně

2000 x 500 mm	4792*2000500	10 ks	540,00	19,85	ks
---------------	--------------	-------	---------------	--------------	----

* barva: 4 - červená, 5 - antracit, 6 - hnědá



hliník oboustranně lakovaný, tl. 0,64 mm

- příčně profilovaný
- 6 ks přichytek na 1 ks úžlabí v ceně

NA OBJEDNÁVKU viz str. 2

1600 x 500 mm	4793*1600500	10 ks	455,00	16,73	ks
---------------	--------------	-------	---------------	--------------	----

* barva: 4 - červená, 5 - antracit, 6 - hnědá, 8 - višňová

přichytka úžlabí	4792*00	1000 ks	2,00	0,07	ks
------------------	---------	---------	-------------	-------------	----

* barva: 4 - červená, 5 - antracit, 6 - hnědá

Těsnící pás úžlabí



materiál: polyuretan

samolepicí, délka / výška / šířka

1000 / 50 / 30 mm	4619*1000050	100 ks	25,00	0,96	ks
-------------------	--------------	--------	--------------	-------------	----

1000 / 60 / 30 mm	4619*1000060	100 ks	25,00	0,96	ks
-------------------	--------------	--------	--------------	-------------	----

1000 / 75 / 30 mm	4619*1000075	70 ks	35,50	1,37	ks
-------------------	--------------	-------	--------------	-------------	----

* barva: 4 - červená, 5 - antracit

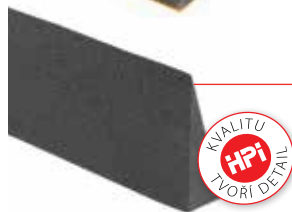
materiál: polyetylen **se zvýšenou tepelnou odolností 90°C**

samolepicí, délka / výška / šířka

PE1+ 1000 / 60 / 20 mm	461952000061	100 ks	41,50	1,60	ks
------------------------	--------------	--------	--------------	-------------	----



UPEVNĚNÍ OKAPOVÝCH SVODŮ

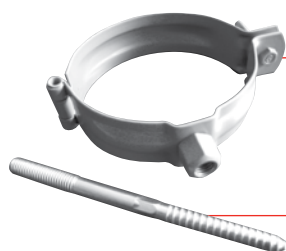

Šroubovací objímka k upevnění okapových svodů, M10, průměr 100 mm

pozink	OS1001000	25 ks	95,00	3,49	ks
--------	-----------	-------	--------------	-------------	----

barva	OS100100*	25 ks	106,00	3,90	ks
-------	-----------	-------	---------------	-------------	----

* barva: 2 - hnědá, 3 - cihlově červená, 5 - černá

Šroubovací trn k objímce, M10, délka 200 mm

pozink	OT2001000	25 ks	13,00	0,48	ks
--------	-----------	-------	--------------	-------------	----

Upevnění objímek okap. svodů do ETICS – SDA hmoždinky

NA OBJEDNÁVKU viz str. 2

SDA – samořezný vrut s přípojným závitem M10 a drážkou Torx 25

• lamelová hmoždinka průměr 10 mm a bezpečnostní barevná krytka.

• dovolené příčné zatížení je 30 kg (0,3 kN).

Délka vrutu 200 mm

SDA 200	20010180*	200 ks	136,00	5,23	ks
---------	-----------	--------	---------------	-------------	----

* barva: 1 - sv. šedá, 2 - bílá, 3 - tm. hnědá, 4 - měděná

Délka vrutu 250 mm

SDA 250	25010240*	200 ks	160,00	6,15	ks
---------	-----------	--------	---------------	-------------	----

* barva: 1 - sv. šedá, 2 - bílá, 3 - tm. hnědá, 4 - měděná

Délka vrutu 300 mm

SDA 300	30010280*	200 ks	174,00	6,69	ks
---------	-----------	--------	---------------	-------------	----

* barva: 1 - sv. šedá, 2 - bílá, 3 - tm. hnědá, 4 - měděná



UPEVNĚNÍ HROMOSVODŮ



Produkty testované dle ČSN EN 62561 • technické poradenství • projektová příprava

Do vyprodání zásob budou dodávány podpěry drátů v provedení s kovovým úchytem, následně budou automaticky nahrazeny variantou úchyty se šroubem

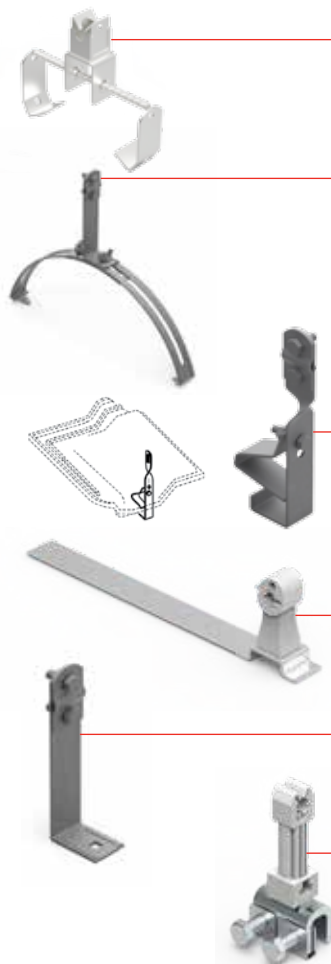

Podpěra drátů na hřebenač univerzální

NOVINKA

nerez	EL25910105	1 ks	170,00	6,25	ks
-------	------------	------	---------------	-------------	----

Podpěra drátů na hřebenač univerzální G5, úchyt se šroubem, pro hřebenače š. 125-205mm

žárový pozink	EL95900102	1 ks	154,00	5,66	ks
barva	EL95900116*	1 ks	260,00	9,56	ks

Podpěra drátů na hřebenač univerzální G5 MAX, úchyt se šroubem, pro hřebenače š. 240-300mm

žárový pozink	EL95901102	1 ks	170,00	6,25	ks
barva	EL95901116*	1 ks	320,00	11,76	ks

Podpěra drátů pod střešní krytinu univerzální, kroucená, úchyt se šroubem

pozink	EL91110002	1 ks	120,00	4,41	ks
barva	EL91110016*	1 ks	255,00	9,38	ks

Podpěra drátů pod střešní krytinu univerzální s Al páskem, plastový úchyt, délka 250 mm

žárový pozink	EL91004002	1 ks	110,00	4,04	ks
---------------	------------	------	---------------	-------------	----

Podpěra drátů pro šindel a plechové krytiny, úchyt se šroubem

žárový pozink	EL95902102	1 ks	66,00	2,43	ks
barva	EL95902116*	1 ks	114,00	4,19	ks

Podpěra drátů pro falcovaný plech, plastový úchyt

pozink	EL99610101	1 ks	180,00	6,62	ks
--------	------------	------	---------------	-------------	----

* barva: 3011 - červenohnědá, 8004 - cihl. červená, 8017 - hnědá, 9005 - černá.

Další typy a materiálové provedení **NA DOTAZ.**



Stěnové podpěry a podpěry na ploché střechy – viz str. 59



UPEVŇOVACÍ PRVKY

Držák hřebenových latí



s hřebem

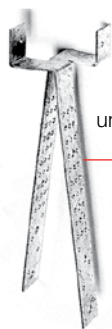

univerzální

žárový pozink

držák s hřebem 30/180mm	180030	100ks	26,00	0,96	ks
držák s hřebem 30/210mm	210030	100ks	26,00	0,96	ks
držák s hřebem 30/230mm	230030	100ks	26,00	0,96	ks
držák s hřebem 30/260mm	260030	50ks	29,30	1,08	ks
držák s hřebem 30/310mm	310030	50ks	32,30	1,19	ks

držák s hřebem 40/180mm	180040	100ks	27,00	0,99	ks
držák s hřebem 40/210mm	210040	100ks	27,00	0,99	ks
držák s hřebem 40/230mm	230040	100ks	27,00	0,99	ks
držák s hřebem 40/260mm	260040	50ks	30,30	1,11	ks
držák s hřebem 40/310mm	310040	50ks	32,30	1,19	ks

držák s hřebem 50/180mm	180050	100ks	28,00	1,03	ks
držák s hřebem 50/210mm	210050	100ks	28,00	1,03	ks
držák s hřebem 50/230mm	230050	100ks	28,00	1,03	ks
držák s hřebem 50/260mm	260050	50ks	32,30	1,19	ks
držák s hřebem 50/310mm	310050	50ks	33,50	1,23	ks

univerzální držák hřebenových / nárožních latí

držák hřeb. a nár. latě 30mm	KR0048	25ks	24,50	0,90	ks
držák hřeb. a nár. latě 40mm	KR0053	25ks	24,50	0,90	ks
držák hřeb. a nár. latě 50mm	KR0049	25ks	24,50	0,90	ks

Šroubovitý hřebík



pro připevnění koncového a rozdělovacího hřebenáče
s navlečenou podložkou, žárově pozinkováno

hřebík šroub. 3,8x105	KB0004-****	100ks	4,70	0,17	ks
hřebík šroub. 3,8x120	KB0005-****	100ks	5,10	0,19	ks

**** barva: 0100 - červená, 0200 - hnědá, 0450 - antracit (pouze pro KB0005)

Šroub se závitem



pro připevnění koncového a rozdělovacího hřebenáče
s navlečenou podložkou, žárově pozinkováno

5x110	KB0050-****	100ks	16,50	0,61	ks
-------	-------------	-------	--------------	-------------	----

**** barva: 0100 - červená, 0200 - hnědá, 0402 - černá

Šroub hřebenový



pro připevnění koncového a rozdělovacího hřebenáče
s integrovaným těsněním z EPDM

pozink, 6,5x130	3515675608	100ks	13,00	0,50	ks
nerez, 6,5x130	3515675400	100ks	21,00	0,81	ks

PVC krytka hřeben. šroubu	828****700	500ks	1,20	0,05	ks
---------------------------	------------	-------	-------------	-------------	----

**** barva: 7016 - antracitová šed, 8012 - hnědočervená.

Další barvy na dotaz.

Označení výrobku

Číslo výrobku

Balení

 Cena v Kč*
pro ČR

 Cena v EUR*
pro SR

Cena za

Přichytka hřebenáčů – betonový hřebenáč

Besk, KB Blok, Betonpres starý typ

hnědá	KR0213-0200	50 ks	8,30	0,31	ks
cihl. červená	KR0213-0100	50 ks	8,30	0,31	ks
černá	KR0213-0450	50 ks	8,30	0,31	ks

Terran, KM Beta, Bramac, Betonpres nový typ

hnědá	KR0203-1-0200	50 ks	8,30	0,31	ks
cihl. červená	KR0203-1-0100	50 ks	8,30	0,31	ks
černá	KR0203-1-0450	50 ks	8,30	0,31	ks

Terran, KM Beta, Bramac, Betonpres nový typ - profilovaná pro zvýšení pevnosti

hnědá	KR0203-0200	50 ks	6,90	0,25	ks
cihl. červená	KR0203-0100	50 ks	6,90	0,25	ks
černá	KR0203-0450	50 ks	6,90	0,25	ks

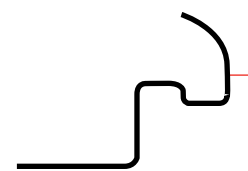
Přichytka hřebenáčů – pálený hřebenáč

**TONDACH - hřebenáč č. 2 a č. 3 drážkový š. 21 a 26 cm (Hranice, Šlapanice, Stodo)
a hřebenáč č. 7 polodrážkový š. 18 cm (Stod)**

černá	470J0133-2	50 ks	9,60	0,35	ks
hnědá	470J0135-2	50 ks	9,60	0,35	ks
cihl. červená	470J0136-2	50 ks	9,60	0,35	ks

Nahrazuje Tondach - hřebenáč drážkový š. 21 a 26 cm (původní obj. kód KR0232, KR0206)

TONDACH - hřebenáč hladký - rakouská bobrovka

černá	47009833-2	50 ks	9,60	0,35	ks
hnědá	47009835-2	50 ks	9,60	0,35	ks
cihl. červená	47009836-2	50 ks	9,60	0,35	ks

CEMBRIT - hřebenáč velký

hnědá	KR0250-0200	50 ks	11,00	0,40	ks
cihl. červená	KR0250-0100	50 ks	11,00	0,40	ks

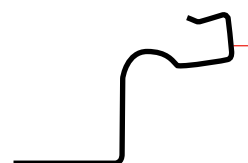
RÖBEN

černá	KR0286-1-0450	50 ks	8,50	0,31	ks
hnědá	KR0286-1-0200	50 ks	8,50	0,31	ks
cihl. červená	KR0286-1-0100	50 ks	8,50	0,31	ks

Označení výrobku

Číslo výrobku

Balení

Cena v Kč*
pro ČRCena v EUR*
pro SR

Cena za

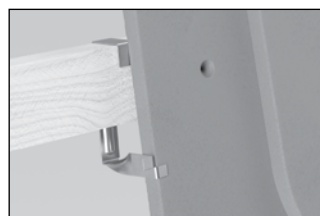

Přichytka tašky



přichytka řezaných tašek

0604000

100 ks

9,90**0,38**

ks

přichytka řezaných tašek nerez

KR0156

50 ks

19,00**0,70**

ks

pro betonové krytiny:

Terran, Besk, KM Beta, Bramac, KB Blok, Betonpres

typ č. 2
80 mm

KR8304

500 ks

2,90**0,11**

ks

pro pálené krytiny:

Tondach (TRU, TRF 12, TRF 14 Varia, Brněnka 14, Hranice 11, Polka 13), Creaton, Röben

boční 409
65 x 48 mm

KR8309

500 ks

5,50**0,20**

ks

pro pálené krytiny:

Tondach (Románská 12, Jirčanka 13)

bočně-hlavová 416

KR8307

250 ks

8,30**0,31**

ks

pro: bobrovku (na lať 40 x 60 mm, pro šupinové krytí)

415 C

30 / 80 x 53 mm

KR8313

100 ks

10,70**0,39**

ks

PŘÍSLUŠENSTVÍ PRO MONTÁŽ PROFILOVANÝCH STŘECH

Rozpěrka



š / v

Profil 70 / 18 mm (hranatá)

KR0083

100 ks

1,40**0,05**

ks

Profil 76 / 18 mm (kulatá)

KR0082

100 ks

2,70**0,10**

ks

Profil 130 / 30 mm

KR0080

50 ks

4,80**0,18**

ks

pro podložení a uchycení vlnité krytiny

Kaloty pro montáž profilovaných plechů v horní vlně

určeno pro upevnění trapézových plechů a sendvičových panelů

NA OBJEDNÁVKU viz str. 2

EJOT-ORKAN-Kalotte **34-50** Alu -blank

3053450000

500 ks

11,00**0,42**

ks

EJOT-ORKAN-Kalotte **36-40** Alu -blank

B3053538000

500 ks

11,00**0,42**

ks

EJOT-ORKAN-Kalotte **41-16** Alu -blank

B3046200110

500 ks

11,00**0,42**

ks

EJOT-ORKAN-Kalotte **41-32** Alu -blank

B3049284129

500 ks

11,50**0,44**

ks

EJOT-ORKAN-Kalotte **53-36** Alu -blank

B3055336000

400 ks

16,90**0,65**

ks

Ostatní typy kalot včetně barevných variant na dotaz.

Tabulka pro výběr vhodné kaloty ke stažení zde v QR kódu.



Samovrtný šroub pro montáž kalot

- zušlechťená pozinkovaná ocel s antikorozií povrchovou úpravou Climadur
- navléknutá těsnící podložka z pozinkované oceli

JT2-D-6H-5,5

určeno pro - upevnění sendvičových panelů na ocelové nosné konstrukce tl. 1,5 - 5 mm

EJOT-SAPHIR JT2-D-6H-**5,5x62**-V16 samovrt.

B3553411674

250 ks

8,00**0,31**

ks

EJOT-SAPHIR JT2-D-6H-**5,5x82**-V16 samovrt.

B3553621674

200 ks

10,50**0,40**

ks

EJOT-SAPHIR JT2-D-6H-**5,5x102**-V16 samovrt.

B3553821674

200 ks

12,00**0,46**

ks

EJOT-SAPHIR JT2-D-6H-**5,5x122**-V16 samovrt.

B3557021674

150 ks

13,50**0,52**

ks

EJOT-SAPHIR JT2-D-6H-**5,5x152**-V16 samovrt.

B3555921674

150 ks

17,50**0,67**

ks

EJOT-SAPHIR JT2-D-6H-**5,5x172**-V16 samovrt.

B3556421674

100 ks

21,50**0,83**

ks

Ostatní typy šroubů na dotaz.

* Všechny ceny jsou uvedené bez DPH.

Vzorník barev dle RAL

pro protisněhové příslušenství
a pochůzné prvky (str. 28 - 35)

Pozn.: barvy jsou pouze ilustrativní.

RAL 8004 cihl. červená	RAL 8015 červ. hnědá	RAL 8019 hnědá	RAL 7016 antracit	RAL 9005 černá
----------------------------------	--------------------------------	--------------------------	-----------------------------	--------------------------

PROTISNĚHOVÉ HÁKY

POPIS POUŽÍVÁNÍ PROTISNĚHOVÝCH HÁKŮ



Protisněhové háky mají za úkol držet sněhovou vrstvu na střeše jako celek a tato sněhová vrstva postupně odtává odshora, a to vlivem změny povětrnostních podmínek a zvýšení venkovních teplot. Tato sněhová vrstva při použití protisněhových háků je při svém rovnoměrném pokrytí po celé střešní konstrukci v zimě výborným izolantem. Zabraňuje unikání tepla ze střechy ven a vnikání chladu zvenku dovnitř střešní konstrukce.

V říjnu 2006 vydal Český institut norem změnu ČSN EN 1991-1-3:2005/Z1:2006 (Zatížení konstrukcí - Část 1-3: Obecná zatížení - Zatížení sněhem). Tato změna normy spočívá ve vložení nové mapy sněhových zatížení.

Podle sklonu střechy a příslušné tabulky pro sněhovou oblast určíte počet háků na 1 m² střechy. Tabulky najdete u většiny výrobců střešní krytiny.

Jedna z nejdůležitějších zásad je, že háky jsou rozmístěny rovnoměrně po celé ploše střechy až k hřebeni a ne, jak je v mnoha případech vidět, jen v dolní části střechy pouze v jedné, nejvýše ve dvou řadách. Takto provedená montáž protisněhových háků, tedy pouze ve spodních partiích střechy, nemá prakticky žádný význam a nápor sněhu nejsou jakékoliv zábrany vůbec schopny udržet.

Vždy po celé ploše od okapu až po hřeben!

Doporučení: při instalaci sněhové zábrany nebo protisněhové mříže doporučujeme použít jako dodatečné zabezpečení střechy protisněhové háky. Množství (počet) protisněhových háků na střechu konzultujte s projektantem.

Další informace doporučujeme vyhledat na: www.snhnastrese.cz

Univerzální protisněhový hák QUICK-STOPP



- řešení vhodné pro většinu skládaných krytin
- uchycení probíhá jednoduchým nasazením za spodní hranu tašky

barva	179000*	100ks	99,00	3,64	ks
-------	---------	-------	--------------	-------------	----

* barva: 1 - antracit (RAL 7016), 2 - hnědá (RAL 8014),
4 - cihlově červená (RAL 8004), 5 - černá (RAL 9005),
9 - červenohnědá (RAL 8012)

■ Když neznáte typ krytiny, použijte **■ QUICK-STOPP.**



Typ A



A 400 pro vláknocementové krytiny, plastové krytiny a šindel NA BEDNĚNÍ

antracit	1740011	100ks	27,50	1,01	ks
hnědá	1740012	100ks	27,50	1,01	ks
cihlově červená	1740014	100ks	27,50	1,01	ks
červenohnědá	1740019	100ks	27,50	1,01	ks

A 11 plechový program

antracit	1740021	100ks	28,50	1,05	ks
hnědá	1740022	100ks	28,50	1,05	ks
cihlově červená	1740024	100ks	28,50	1,05	ks
černá	1740025	100ks	28,50	1,05	ks
červenohnědá	1740028	100ks	42,50	1,56	ks

NA OBJEDNÁVKU viz str. 2

* Všechny ceny jsou uvedené bez DPH.

Typ C pro betonové tašky, bobrovky, Cembrit



Protisněhové háky
typu C v černé barvě
■ **NA DOTAZ.**



C 240

barva	170240*	100 ks	29,50	1,08	ks
-------	---------	--------	--------------	-------------	----

* barva: 1 - antracit, 2 - hnědá, 4 - cihl. červená (viz str. 28)

C 360 pro Bramac, Besk, KM Beta, Tondach TRU 12, Betonpres

barva	173603*	100 ks	28,00	1,03	ks
-------	---------	--------	--------------	-------------	----

* barva: 1 - antracit, 2 - hnědá, 4 - cihl. červená, 9 - červ. hnědá (viz str. 28)

C 370 pro Bramac - Moravská, Euronit Heidelberger extra

barva	173734*	100 ks	29,50	1,08	ks
-------	---------	--------	--------------	-------------	----

* barva: 1 - antracit, 2 - hnědá, 4 - cihl. červená, 9 - červ. hnědá (viz str. 28)

C 380 pro Terran, Bramac Max, Bramac Tegalit, Besk, KM Beta, Tondach TRU 12, Tondach Twist, Betonpres, Euronit Profil S, Bramac Turmalín

barva	173803*	100 ks	30,80	1,13	ks
-------	---------	--------	--------------	-------------	----

* barva: 1 - antracit, 2 - hnědá, 4 - cihl. červená, 9 - červ. hnědá (viz str. 28)

C1 380 pro Terran Coppo

barva	173813*	100 ks	30,80	1,13	ks
-------	---------	--------	--------------	-------------	----

* barva: 1 - antracit, 2 - hnědá, 4 - cihl. červená (viz str. 28)

C 315 pro Bobrovku

barva	173154*	100 ks	27,50	1,01	ks
-------	---------	--------	--------------	-------------	----

* barva: 2 - hnědá, 4 - cihl. červená (viz str. 28)

C 520 pro vláknocementové krytiny - obdelník (montáž na latě)

barva	173952*	100 ks	41,00	1,58	ks
-------	---------	--------	--------------	-------------	----

* barva: 1 - antracit, 2 - hnědá, 4 - cihl. červená (viz str. 28)

Typ D pro pálené krytiny



Protisněhové háky
typu D v antracitové
■ barvě **NA DOTAZ.**



Tondach Francouzská TRF 14 D 240 - 20	1722020*	100 ks	29,50	1,08	ks
Röben Piemont D 360	1736028*	100 ks	30,80	1,13	ks
Tondach Holland D 400 - 39	174005*	100 ks	30,80	1,13	ks
Tondach Románská, Creaton Magnum D 400 - B8	17400B8*	100 ks	30,80	1,13	ks
Tondach Francouzská TRF 12 D 400 - B9	17400B9*	100 ks	30,80	1,13	ks
Tondach Brněnka, Bramac Granát 11 D 400 - 78	1740078*	100 ks	30,80	1,13	ks
Tondach Polka, Tondach Jirčanka D 400 - 24	1740024*	100 ks	30,80	1,13	ks
Tondach Hranice 11, Bramac Granát 13 D 400 - 11	1740011*	100 ks	30,80	1,13	ks
Röben Monza D 400 - 21	1740021*	100 ks	30,80	1,13	ks
Röben Fläming D 400 - 22	1740022*	100 ks	30,80	1,13	ks
Tondach Stodo, Univerzal 12 D 400 - 23	1740023*	100 ks	30,80	1,13	ks
Tondach Samba, Tondach Rumba D 400 - 25	1740025*	100 ks	30,80	1,13	ks
Tondach Mediteran, Creaton Balance D 400 - 26	1740026*	100 ks	30,80	1,13	ks
NOVINKA Tondach Falcovka 11 D 400 - 46	1740046*	100 ks	30,80	1,13	ks
černá	17400465	100 ks	45,50	1,75	ks
Tondach Bolero, Tondach Twist D 400 - X2	17400X2*	100 ks	30,80	1,13	ks

* barva: 2 - hnědá, 4 - cihl. červená, 5 - černá, 9 - červenohnědá (viz str. 28)

* Všechny ceny jsou uvedené bez DPH.

PROTISŇHOVÉ ZÁBRANY

Držáky sněholamu

pro výšku protisněhové mříže 20 cm

za přídatnou lať

Univerzální	Univerzální pro pák. a beton. tašky - pozink	1710000	1 ks	275,00	10,58	ks
	- barva	171000*	1 ks	352,00	13,54	ks
Typ B	Typ B - pozink	1711200	1 ks	282,00	10,37	ks
	- barva	171120*	1 ks	354,00	13,01	ks
Bobrovka	Bobrovka - pozink	1712200	1 ks	244,00	8,97	ks
	- barva	171220*	1 ks	308,00	11,32	ks

Víte, že držáky pro plechové krytiny umíme na objednávku dodat také v RAL 3009 a RAL 3011?



na kontra lať

Typ A	Typ A - pozink	1710200	1 ks	282,00	10,37	ks
	- barva	171020*	1 ks	354,00	13,01	ks

za lať

Bobrovka	Univerzální - Trapac® pro pálené a betonové tašky - pozink	KS9220-1-0370	1 ks	424,00	15,59	ks
	- barva	KS9220-1-****	1 ks	464,00	17,06	ks

NA OBJEDNÁVKU viz str. 2

Součet výšky latě a tloušťky krytiny max. 60 mm. **** barva: 0100 - cihl. červená, 0200 - hnědá, 0450 - černá.

plechové krytiny**

Typ A	Plech, šindel - pozink	1713200	1 ks	266,00	9,78	ks
	- barva	171320*	1 ks	342,00	12,57	ks
Typ A	Falcovaný plech - pozink	1714200	1 ks	416,00	15,29	ks
	- barva	171420*	1 ks	476,00	17,50	ks
Typ A	Imitace falc. krytiny „CLICK“ - pozink	1719200	1 ks	416,00	15,29	ks
	- barva	171920*	1 ks	476,00	17,50	ks
Trapac®	MOD 350/20 - plech. tvar. krytina - pozink	1715200	1 ks	244,00	8,97	ks
	- barva	171520*	1 ks	296,00	10,88	ks
Trapac®	MOD 350/35 - plech. tvar. krytina - pozink	1715250	1 ks	244,00	8,97	ks
	- barva	171525*	1 ks	296,00	10,88	ks
Trapac®	MOD 400/20 - plech. tvar. krytina - pozink	1716150	1 ks	244,00	8,97	ks
	- barva	171615*	1 ks	296,00	10,88	ks

pro výšku protisněhové mříže 15 cm

za přídatnou lať

Plech, šindel	Typ B - pozink	1711150	1 ks	198,00	7,28	ks
	- barva	171115*	1 ks	260,00	9,56	ks
Plech, šindel	Bobrovka - pozink	1712150	1 ks	198,00	7,28	ks
	- barva	171215*	1 ks	260,00	9,56	ks

na kontra lať

Falcovaný plech	Typ A - pozink	1710150	1 ks	198,00	7,28	ks
	- barva	171015*	1 ks	260,00	9,56	ks

plechové krytiny**

Falcovaná krytina „CLICK“	Plech, šindel - pozink	1713150	1 ks	166,00	6,10	ks
	- barva	171315*	1 ks	206,00	7,57	ks
Falcovaná krytina „CLICK“	Falcovaný plech - pozink	1717150	1 ks	422,00	15,51	ks
	- barva	171715*	1 ks	486,00	17,87	ks
Falcovaná krytina „CLICK“	Imitace falc. krytiny „CLICK“ - pozink	1719150	1 ks	422,00	15,51	ks
	- barva	171915*	1 ks	486,00	17,87	ks
MOD	MOD 350/20 - plech. tvar. krytina - pozink	1714150	1 ks	212,00	7,79	ks
	- barva	171415*	1 ks	274,00	10,07	ks
MOD	MOD 350/35 - plech. tvar. krytina - pozink	1714250	1 ks	212,00	7,79	ks
	- barva	171425*	1 ks	274,00	10,07	ks
MOD	MOD 400/20 - plech. tvar. krytina - pozink	1718150	1 ks	212,00	7,79	ks
	- barva	171815*	1 ks	274,00	10,07	ks

* barva: 1 - antracit, 2 - hnědá, 3 - cihl. červená, 4 - červ. hnědá, 5 - černá, (viz str. 28)

** Držáky pro plechové krytiny jsou dodávány bez kotevního materiálu. V případě požadavku lze dodat šrouby z nabídky EJOT.

* Všechny ceny jsou uvedené bez DPH.

Označení výrobku

Číslo výrobku

Balení

Cena v Kč*
pro ČRCena v EUR*
pro SR

Cena za

Protisněhové mříže 15 a 20 cm, spojky



žárový pozink výška 150mm, délka 2 000mm

pozink	31230	2m	254,00	9,34	m
barva	3123*	2m	286,00	10,51	m

žárový pozink výška 200mm, délka 2 000mm

pozink	31220	2m	302,00	11,10	m
barva	3122*	2m	342,00	12,57	m

spojky protisněhových mříží

pozink	33200	1 ks	30,00	1,10	ks
barva	3320*	1 ks	38,00	1,40	ks

Držáky trubkového sněholamu

pro 1 trubku

Falcovaný plech NG



Falcovaný plech NG - pozink	1720480	1 ks	258,00	9,49	ks
- barva	172048*	1 ks	320,00	11,76	ks

pro 2 trubky

za přídatnou lať

Typ B

Bobrovka

Typ B - pozink	1720100	1 ks	198,00	7,28	ks
- barva	172010*	1 ks	260,00	9,56	ks
Bobrovka - pozink	1720200	1 ks	198,00	7,28	ks
- barva	172020*	1 ks	260,00	9,56	ks

na kontra lať

Typ A

Typ A - pozink	1720000	1 ks	198,00	7,28	ks
- barva	172000*	1 ks	260,00	9,56	ks

plechové krytiny**

Plech, šindel

Falcovaný plech

Falcovaný plech NG

MOD

Falcovaný plech

Plech, šindel - pozink	1720500	1 ks	198,00	7,28	ks
- barva	172050*	1 ks	260,00	9,56	ks
Falcovaný plech - pozink	1720400	1 ks	426,00	15,66	ks
- barva	172040*	1 ks	528,00	19,41	ks
Falcovaný plech NG - pozink	1720490	1 ks	280,00	10,29	ks
- barva	172049*	1 ks	332,00	12,21	ks
Imitace falc. krytiny „CLICK“ - pozink	1720300	1 ks	426,00	15,66	ks
- barva	172030*	1 ks	528,00	19,41	ks
MOD 350/20 - plech. tvar. krytina - pozink	1720600	1 ks	210,00	7,72	ks
- barva	172060*	1 ks	274,00	10,07	ks
MOD 350/35 - plech. tvar. krytina - pozink	1720650	1 ks	210,00	7,72	ks
- barva	172065*	1 ks	274,00	10,07	ks
MOD 400/20 - plech. tvar. krytina - pozink	1720700	1 ks	210,00	7,72	ks
- barva	172070*	1 ks	274,00	10,07	ks

pro 3 trubky

Falcovaný plech - pozink	1730400	1 ks	486,00	17,87	ks
- barva	173040*	1 ks	604,00	22,21	ks

Trubkový zachycovač sněhu



koncovka trubky

délka 2 000mm, průměr 32mm

pozink	34220	2m	182,00	6,69	m
barva	3422*	2m	248,00	9,12	m

délka 3 000mm, průměr 32mm

pozink	34230	3m	182,00	6,69	m
barva	3423*	3m	248,00	9,12	m

spojka trubky	34200	1 ks	25,00	0,92	ks
---------------	-------	------	--------------	-------------	----

koncovka trubky	34201	1 ks	25,00	0,92	ks
-----------------	-------	------	--------------	-------------	----

* barva: 1 - antracit, 2 - hnědá, 3 - cihl. červená, 4 - červ. hnědá, 5 - černá, (viz str. 28)

** Držáky pro plechové krytiny jsou dodávány bez kotevního materiálu. V případě požadavku lze dodat šrouby z nabídky EJOT.

* Všechny ceny jsou uvedené bez DPH.

Sněhová zábrana - držák na kulatinu

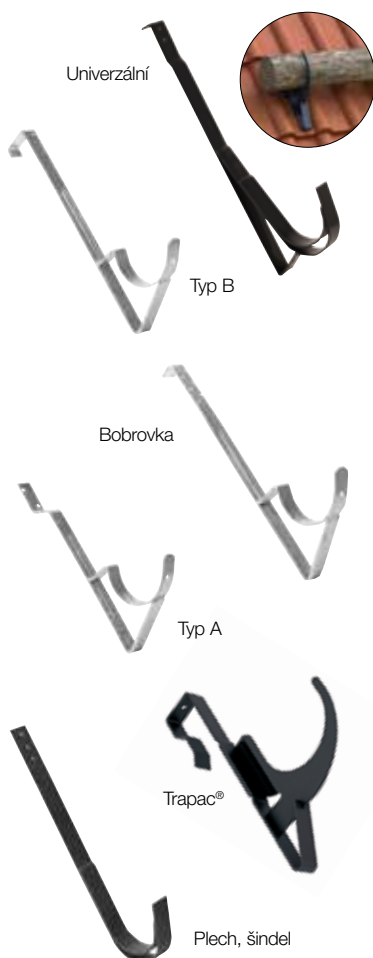

za přídatnou lať

Univerzální pro pálené a betonové tašky - pozink	1710120	1 ks	468,00	18,00	ks
- barva	171012*	1 ks	530,00	20,38	ks
Typ B - pozink	1710160	1 ks	464,00	17,06	ks
- barva	171016*	1 ks	528,00	19,41	ks
Bobrovka - pozink	1710170	1 ks	388,00	14,26	ks
- barva	171017*	1 ks	464,00	17,06	ks

na kontra lať

Typ A - pozink	1710140	1 ks	464,00	17,06	ks
- barva	171014*	1 ks	528,00	19,41	ks

za lať

UNI držák kulatiny Trapac® - pozink	KS9200-2-0370	1 ks	474,00	17,43	ks
- barva	KS9200-2-****	1 ks	502,00	18,46	ks

Součet výšky latě a tloušťky krytiny max. 60 mm.

**** barva: 0100 - cihl. červená, 0200 - hnědá, 0450 - černá.

plechové krytiny**

Plech, šindel - pozink	1710110	1 ks	390,00	15,00	ks
- barva	171011*	1 ks	428,00	16,46	ks

* barva: 1 - antracit, 2 - hnědá, 3 - cihl. červená, 4 - červ. hnědá, 5 - černá (viz str. 28)

** Držáky pro plechové krytiny jsou dodávány bez kotevního materiálu. V případě požadavku lze dodat šrouby z nabídky EJOT.

Rozražeče sněhu

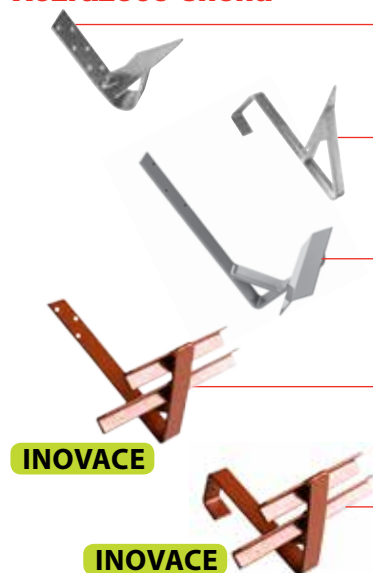

srdce - šindel, plech

pozink	1717000	1 ks	146,00	5,37	ks
barva	171700*	1 ks	172,00	6,32	ks

srdce - skládaná krytina, pro lať 40x60mm

pozink	1718000	1 ks	146,00	5,37	ks
barva	171800*	1 ks	172,00	6,32	ks

lopatka - šindel, plech, rozměr lopatky 69x170mm

pozink	1717100	1 ks	156,00	5,74	ks
barva	171710*	1 ks	182,00	6,69	ks

slovenský kříž - šindel, plech

pozink	1717200	1 ks	168,00	6,18	ks
barva	171720*	1 ks	192,00	7,06	ks

slovenský kříž - skládaná krytina, pro lať 40x60mm

pozink	1717250	1 ks	166,00	6,10	ks
barva	171725*	1 ks	192,00	7,06	ks

* barva: 1 - antracit, 2 - hnědá, 3 - cihl. červená, 4 - červ. hnědá, 5 - černá (viz str. 28)



* Všechny ceny jsou uvedené bez DPH.

POCHŮZNÉ PRVKY A BEZPEČNOSTNÍ HÁKY

Držák roštu



pozink	31240	1 ks	154,00	5,66	ks
barva	3124*	1 ks	202,00	7,43	ks

* barva: 1 - antracit, 2 - hnědá, 3 - cihlově červená, 4 - červ. hnědá, 5 - černá (viz str. 28)

Držák stoupačí plošiny

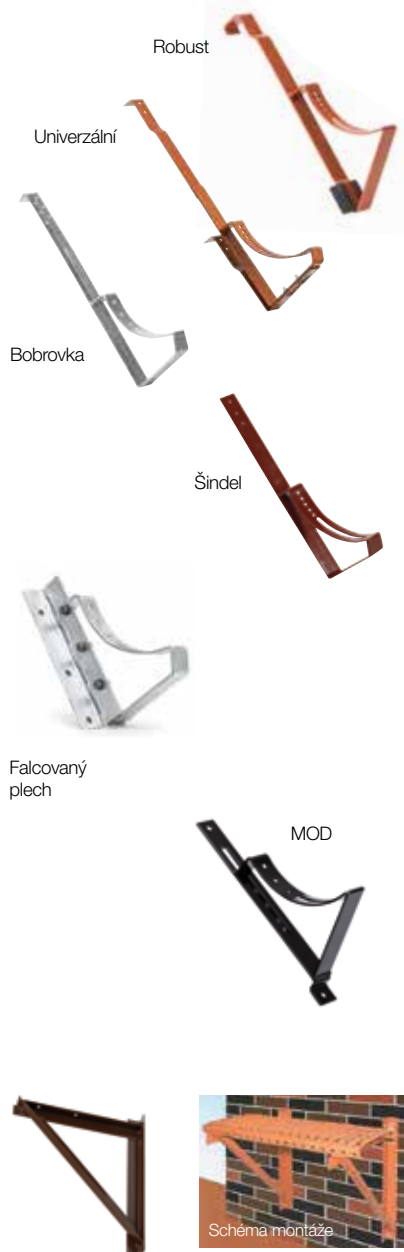

za přídatnou lať

ROBUST univerzální s pryžovou podpěrou

pozink	17102000	1 ks	460,00	16,91	ks
barva	1710200*	1 ks	490,00	18,01	ks

Univerzální pro pálené a betonové krytiny

pozink	17101000	1 ks	466,00	17,92	ks
barva	1710100*	1 ks	498,00	19,15	ks

Bobrovka

pozink	17101150	1 ks	460,00	16,91	ks
barva	1710115*	1 ks	486,00	17,87	ks

pro plechové krytiny

Plech, šindel

pozink	17101160	1 ks	402,00	14,78	ks
barva	1710116*	1 ks	438,00	16,10	ks

Falcovaný plech

pozink	17101170	1 ks	490,00	18,01	ks
barva	1710117*	1 ks	522,00	19,19	ks

Imitace falcované krytiny „CLICK“

pozink	17101140	1 ks	490,00	18,01	ks
barva	1710114*	1 ks	522,00	19,19	ks

MOD 350/20 plechová tvarovaná krytina

pozink	1715150	1 ks	318,00	11,69	ks
barva	171515*	1 ks	362,00	13,31	ks

MOD 350/35 plechová tvarovaná krytina

pozink	1715160	1 ks	318,00	11,69	ks
barva	171516*	1 ks	362,00	13,31	ks

MOD 400/20 plechová tvarovaná krytina

pozink	17101180	1 ks	318,00	11,69	ks
barva	1710118*	1 ks	362,00	13,31	ks

pro montáž na stěnu/komín

Držák stoupačí plošiny nástěnný

pozink	17101190	1 ks	634,00	23,31	ks
barva	1710119*	1 ks	816,00	30,00	ks

Montážní a spojovací materiál není součástí dodávky

* barva: 1 - antracit, 2 - hnědá, 3 - cihl. červená, 4 - červ. hnědá, 5 - černá (viz str. 28)



Označení výrobku	Číslo výrobku	Balení	Cena v Kč* pro ČR	Cena v EUR* pro SR	Cena za
------------------	---------------	--------	----------------------	-----------------------	---------

Stoupací plošina - rošt



420 x 250 mm - pozink	KS9130-0370	1 ks	282,00	10,37	ks
420 x 250 mm - barva	KS9130-*	1 ks	356,00	13,09	ks
600 x 250 mm - pozink	KS9131-0370	1 ks	398,00	14,63	ks
600 x 250 mm - barva	KS9131-*	1 ks	516,00	18,97	ks
800 x 250 mm - pozink	KS9132-0370	1 ks	562,00	20,66	ks
800 x 250 mm - barva	KS9132-*	1 ks	670,00	24,63	ks
1000 x 250 mm - pozink	KS9133-0370	1 ks	670,00	24,63	ks
1000 x 250 mm - barva	KS9133-*	1 ks	898,00	33,01	ks
1200 x 250 mm - pozink	KS9134-0370	1 ks	802,00	29,49	ks
1200 x 250 mm - barva	KS9134-*	1 ks	950,00	34,93	ks

* barva: 1 - antracit, 2 (0200) - hnědá, 3 (0100) - cihl. červená, 4 - červ. hnědá, 5 (0450) - černá (viz str. 28)

Spojka stoupacích plošin



pro spojení dvou stoupacích plošin
(spotřeba 2ks na 1 spojení)

pozink	31900	1 ks	78,00	2,87	ks
barva	3190*	1 ks	108,00	3,97	ks

* barva: 1 - antracit, 2 - hnědá, 3 - cihlově červená, 4 - červ. hnědá, 5 - černá (viz str. 28)

Sada stoupací plošiny ROBUST



40 cm - pozink	17114250	1 ks	1 530,00	56,25	ks
40 cm - barva	1711425*	1 ks	1 790,00	65,81	ks
60 cm - pozink	17116250	1 ks	1 650,00	60,66	ks
60 cm - barva	1711625*	1 ks	2 030,00	74,63	ks
80 cm - pozink	17118250	1 ks	1 790,00	65,81	ks
80 cm - barva	1711825*	1 ks	2 190,00	80,51	ks

* barva: 1 - antracit, 2 - hnědá, 3 - cihl. červená, 4 - červ. hnědá, 5 - černá (viz str. 28)

Kominická lávka UNI - set



pro skládané krytiny

1 m boční - set, barva	LKB10025*	1 ks	6 250,00	229,78	ks
1 m rovná - set, barva	LKR10025*	1 ks	5 790,00	212,87	ks

* barva: 1 - antracit, 2 - hnědá, 3 - cihl. červená, 4 - červ. hnědá, 5 - černá (viz str. 28)

NA OBJEDNÁVKU viz str. 2 Na objednávku možnost dodávky kominické lávky UNI - set jiných rozměrů a také s držáky stoupací plošiny pro bobrovku, šindel, plechové tvarované krytiny, falcované plechy a další.

Univerzální nášlap Trapac®



- pro skládané krytiny, šířka 250 mm
- individuální přizpůsobení na 3 různé šířky vlny krytiny
- součet výšky latě a tloušťky krytiny max. 60 mm

pozink	KS9102-0370	1 ks	984,00	36,18	ks
barva	KS9102-****	1 ks	1 060,00	38,97	ks

**** barva: 0100 - cihl. červená, 0200 - hnědá, 0450 - černá (viz str. 28)

Nášlap pro betonovou nosnou tašku



pozink	31290	1 ks	428,00	15,74	ks
barva	3129*	1 ks	464,00	17,06	ks

* barva: 1 - antracit, 2 - hnědá, 3 - cihl. červená, 4 - červ. hnědá, 5 - černá (viz str. 28)

* Všechny ceny jsou uvedené bez DPH.

Bezpečnostní háky a příslušenství



Hák bezpečnostní Trapac®

použitelný pro různé typy střešních krytin, k instalaci mezi dvě krokve
součást balení: montážní lišta z pozinkovaného ocelového plechu 1250x100mm a kotevní materiál (8ks vrutů 140/80)

pozink	KS9010-1	1 ks	2 120,00	77,94	ks
barva	KS9010-1-****	1 ks	2 220,00	81,62	ks

**** barva: 9804 - cihl. červená, 9819 - hnědá, 9905 - černá

Hák bezpečnostní na kontra lať

pro pálené a betonové tašky - pozink	1710180	1 ks	248,00	9,12	ks
barva	171018*	1 ks	318,00	11,69	ks

* barva: 1 - antracit, 2 - hnědá, 3 - cihl. červená, 4 - červ. hnědá, 5 - černá (viz str. 28)

Hák bezpečnostní pro vláknocementové krytiny, plastové krytiny, břidlici, plech a šindel

pozink	KS9001-0370	1 ks	388,00	14,26	ks
černá	KS9001-0450	1 ks	504,00	18,53	ks

Hák bezpečnostní pro bobrovku

červený	KS9002-0100	1 ks	504,00	18,53	ks
---------	-------------	------	---------------	--------------	----



Žebřík střešní s integrovanou pryžovou podpěrou, délka 2m

k uchycení za bezpečnostní hák

materiál: ocel s povrchovou úpravou

šířka 355 mm pro betonovou krytinu - pozink	33250	1 ks	1 990,00	73,16	ks
- barva	3325*	1 ks	2 580,00	94,85	ks
šířka 450 mm pro pálenou krytinu - pozink	33240	1 ks	1 990,00	73,16	ks
- barva	3324*	1 ks	2 580,00	94,85	ks

* barva: 1 - antracit, 2 - hnědá, 3 - cihl. červená, 4 - červ. hnědá, 5 - černá (viz str. 28)

 Pokud nejsi
 veverka, tak se uvaž.



Realizace bezpečnostního háku



Realizace univerzálního nástupu Trapac®
v kombinaci se systémem komínových lávek



Realizace komínkové lávky s bočním zábradlím



Realizace bezpečnostních háků

KOMINICKÝ VÝLEZ A STŘEŠNÍ VIKÝŘE

KOMINICKÝ VÝLEZ – ČSN 73 4201 – CITACE Z NORMY:

ČSN 73 4201 – Komíny a kouřovody – Navrhování, provádění a připojování spotřebičů paliv

6.7.5.5 „Komínové lávky se nemusí zřizovat, jestliže je přístup k ústí komínového průduchu nebo k vymetacímu otvoru zajištěn jiným způsobem, např. výlezem na střechu velikosti nejméně 550x550mm ve vzdálenosti do 600mm od límce komínového tělesa...“

Výlez kominický HPI pro profilované střešní krytiny

materiál: hliníkový plech s polyesterem - lisovaný monoblok

velikost 550 x 720mm

HPI červená	349557204	1 ks	3 590,00	131,99	ks
HPI hnědá	349557202	1 ks	3 590,00	131,99	ks

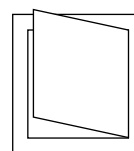

■ Varianta s bočním otevíráním
■ NA DOTAZ.



Univerzální světlík pro profilované střešní krytiny

materiál: hliníkový plech s polyesterem - lisovaný monoblok

Skleněná výplň

velikost 450 x 550mm

HPI červená	349455504	1 ks	2 250,00	82,72	ks
HPI hnědá	349455502	1 ks	2 250,00	82,72	ks



Univerzální vikýř pro profilované střešní krytiny

pro všechny profilované krytiny

plastový KT4001 - Prismax®

velikost 475 x 520mm

červená	KT4001-3-0100	1 ks	4 350,00	159,93	ks
hnědá	KT4001-3-0202	1 ks	4 350,00	159,93	ks
černá	KT4001-3-0450	1 ks	4 350,00	159,93	ks



* Všechny ceny jsou uvedené bez DPH.

HPI univerzální vikýř pro profilované střešní krytiny

zadní část delší o 5 cm



■ Varianta s bočním otevíráním
■ na dotaz.

pro všechny profilované krytiny s těsnícími klíny a barevným olověným pásem
 velikost **445 x 545 mm** (venkovní rozměr 500 x 600 mm)

materiál hliník

- matná cihlově červená RAL 3016	349140001	1 ks	3 050,00	117,31	ks
- matná hnědá RAL 8017	349190001	1 ks	3 050,00	117,31	ks
- matná antracit RAL 7016	349150001	1 ks	3 050,00	117,31	ks

materiál měď	34913500	1 ks	5 490,00	211,15	ks
---------------------	----------	------	-----------------	---------------	----

materiál pozink	349110001	1 ks	2 650,00	101,92	ks
------------------------	-----------	------	-----------------	---------------	----

materiál titanzinek	349120001	1 ks	3 790,00	145,77	ks
----------------------------	-----------	------	-----------------	---------------	----

velikost 445 x 545 mm (venkovní rozměr 500 x 600 mm) - měď, titanzinek dodání dle dohody

velikost **545 x 545 mm** (venkovní rozměr 600 x 600 mm)

materiál hliník

- matná cihlově červená RAL 3016	349240100	1 ks	3 330,00	128,08	ks
- matná hnědá RAL 8017	349260100	1 ks	3 330,00	128,08	ks
- matná antracit RAL 7016	349250100	1 ks	3 330,00	128,08	ks

materiál měď	349200200	1 ks	5 750,00	221,15	ks
---------------------	-----------	------	-----------------	---------------	----

materiál pozink	349110002	1 ks	2 790,00	107,31	ks
------------------------	-----------	------	-----------------	---------------	----

materiál titanzinek	349120002	1 ks	3 960,00	152,31	ks
----------------------------	-----------	------	-----------------	---------------	----



HPI - speciálně tvarované pro



materiál: **ocelový plech** - pozinkovaný, velikost **445 x 545 mm** (venkovní rozměr 500 x 600 mm)

KM Beta - starý typ, Betonpres

matná cihlově červená RAL 8004	348140001	1 ks	2 690,00	103,46	ks
matná hnědá RAL 8019	348140002	1 ks	2 690,00	103,46	ks
višňová RAL 3009 (pro KM Beta)	348140013	1 ks	2 690,00	103,46	ks
červenohnědá (pro Betonpres)	348140003	1 ks	2 690,00	103,46	ks

KM Beta - Hodonka

matná cihlově červená RAL 8004	348140004	1 ks	2 690,00	103,46	ks
matná hnědá RAL 8019	348140005	1 ks	2 690,00	103,46	ks
višňová RAL 3009	348140006	1 ks	2 690,00	103,46	ks

Bramac - Alpská, Besk, KM Beta - nový typ

matná cihlově červená RAL 8004	349140003	1 ks	2 690,00	103,46	ks
černá RAL 9005	349150003	1 ks	2 690,00	103,46	ks
matná hnědá RAL 8019	349160003	1 ks	2 690,00	103,46	ks
matná červenohnědá RAL 8015 (pro Bramac)	349190003	1 ks	2 690,00	103,46	ks
višňová RAL 3009 (pro KM Beta)	348190013	1 ks	2 690,00	103,46	ks



Bramac - Moravská

matná cihlově červená RAL 8004	349140004	1 ks	2 690,00	103,46	ks
matná hnědá RAL 8019	349160004	1 ks	2 690,00	103,46	ks
matná červenohnědá RAL 8015	349190004	1 ks	2 690,00	103,46	ks

velikost **445 x 545 mm** (venkovní rozměr 500 x 600 mm)

Bramac - Max

matná cihlově červená RAL 8004	349140010	1 ks	2 850,00	109,62	ks
matná hnědá RAL 8019	349160010	1 ks	2 850,00	109,62	ks
matná červenohnědá RAL 8015	349190010	1 ks	2 850,00	109,62	ks

velikost **445 x 545 mm** (venkovní rozměr 500 x 600 mm)

Bramac - Římská, Terran - Danubia, Standard

matná cihlově červená RAL 8004	349190164	1 ks	2 850,00	109,62	ks
matná hnědá RAL 8019	349190165	1 ks	2 850,00	109,62	ks
matná červenohnědá RAL 8015	349190166	1 ks	2 850,00	109,62	ks

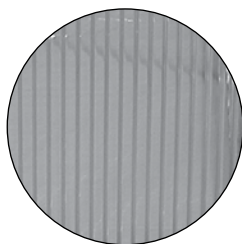

**polykarbonát
s oboustranným UV filtrem**

Označení výrobku

Číslo výrobku

Balení

Cena v Kč*
pro ČRCena v EUR*
pro SR

Cena za

HPI - standardvelikost **445 x 545 mm** (venkovní rozměr 500 x 600 mm)**Vláknocementové krytiny, plastové krytiny, šindel, bobrovka**

materiál: ocelový plech - pozink	349100020	1 ks	1 800,00	69,23	ks
--	-----------	------	-----------------	--------------	----

materiál: **hliník lakovaný**

matná cihlově červená RAL 3016	349140020	1 ks	2 390,00	91,92	ks
matná hnědá RAL 8017	349160020	1 ks	2 390,00	91,92	ks
matná antracit RAL 7016	349150020	1 ks	2 390,00	91,92	ks

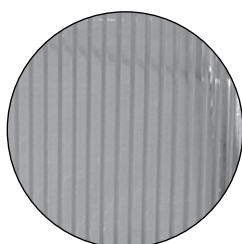

polykarbonát
s oboustranným UV filtrem

materiál: přírodní hliník	349100030	1 ks	2 070,00	79,62	ks
----------------------------------	-----------	------	-----------------	--------------	----

materiál: měď	349170100	1 ks	4 420,00	170,00	ks
----------------------	-----------	------	-----------------	---------------	----

materiál: titanzinek	349100040	1 ks	2 750,00	105,77	ks
-----------------------------	-----------	------	-----------------	---------------	----

velikost **445 x 545 mm** (venkovní rozměr 500 x 600 mm) - měď, titanzinek dodání dle dohodyvelikost **545 x 545 mm** (venkovní rozměr 600 x 600 mm)**Vláknocementové krytiny, plastové krytiny, šindel, bobrovka**

materiál: ocelový plech - pozink	349100120	1 ks	1 930,00	74,23	ks
--	-----------	------	-----------------	--------------	----

materiál: **hliník lakovaný**

matná cihlově červená RAL 3016	349140120	1 ks	2 490,00	95,77	ks
matná hnědá RAL 8017	349160120	1 ks	2 490,00	95,77	ks
matná antracit RAL 7016	349150120	1 ks	2 490,00	95,77	ks

materiál: přírodní hliník	349100130	1 ks	2 160,00	83,08	ks
----------------------------------	-----------	------	-----------------	--------------	----

materiál: měď	349170110	1 ks	4 510,00	173,46	ks
----------------------	-----------	------	-----------------	---------------	----

materiál: titanzinek	349100140	1 ks	2 820,00	108,46	ks
-----------------------------	-----------	------	-----------------	---------------	----

rozměr **445 x 445 mm** (venkovní rozměr 500 x 500 mm) dodání dle dohody

■ Varianta s bočním
otevíráním
■ NA DOTAZ.



* Všechny ceny jsou uvedené bez DPH.

PROSVĚTLOVACÍ TAŠKY

Taška plastová prosvětlovací

betonová krytina



Bramac Alpská, Besk , Betonpres - nový typ, KM Beta - nový typ	KL1001	10ks	480,00	17,65	ks
Terran Standard	KL1003	10ks	480,00	17,65	ks
Bramac Moravská, KM Beta Hodonka	KL1009	10ks	480,00	17,65	ks
Terran Danubia, Standard, Bramac Římská, Bramac Adria	KL1016	10ks	480,00	17,65	ks
Nelskamp Sigma	KL1019	10ks	480,00	17,65	ks
Nelskamp Finkenberger	KL0002	4 ks	480,00	17,65	ks
Euronit Heidelberger extra	KL1007	4 ks	480,00	17,65	ks
Euronit Profil S	KL0013	4 ks	480,00	17,65	ks



pálená krytina

TONDACH Šlapanice - Franc. 14, Brněnka 14, Varia	KL1033	10ks	480,00	17,65	ks
TONDACH Hranice - TRF 12, Hranice 11	KL1405	10ks	480,00	17,65	ks
- Bobrovka	KL0029	10ks	385,00	14,15	ks
TONDACH - Holandka	KL0026-1	10ks	405,00	14,89	ks
TONDACH - Jirčanka 13	KL0218	10ks	510,00	18,75	ks
TONDACH - Polka 13, Bravura Plus	KL1050	10ks	480,00	17,65	ks
TONDACH - Mediteran	KL0043	10ks	490,00	18,01	ks
TONDACH Steinbrück, Bravura	KL1404	10ks	480,00	17,65	ks
TONDACH Falcovka 11	KL0311	10ks	645,00	23,71	ks

SVĚTLOVODY SUNIZER

Světlovody SUNIZER - pro šikmé střechy

NA OBJEDNÁVKU viz str. 2

Světlovod SUNIZER, kulatý difuzér - základní sada, délka 1700mm

RP 230 mm	RP230	sada	14 970,00	575,77	sada
RP 330 mm	RP330	sada	17 110,00	658,08	sada
RP 430 mm	RP430	sada	23 530,00	905,00	sada
RP 530 mm	RP530	sada	26 740,00	1 028,46	sada

Další typy (hranatý difuzér, provedení s LED diodami, verze pro ploché střechy atd.), prodlužovací díly a příslušenství jako např. zatemňovací klapka, různé barvy stropního dílu na dotaz. Jsme schopni zajistit montáž SUNIZERU po celé ČR.



Ideální způsob
na prosvětlení interiéru
bez použití elektřiny!



FÓLIE SUNFLEX

**SUNFLEX ROOF-IN PLUS**

reflexní fólie parotěsná bublinková, 125 g/m ²	12001	50 m ² /role	47,00	1,81	m ²
návin 10 m/role	1200110	10 m ² /role	49,50	1,90	m ²

SUNFLEX FLOOR PRO

vícevrstvá reflexní fólie pod podlahové vytápění, 240 g/m ² teplotní odolnost - 40 °C až + 80 °C	12002	40 m ² /role	70,50	2,71	m ²
návin 10 m/role	1200210	10 m ² /role	72,00	2,77	m ²

SUNFLEX FOAM

reflexní fólie pod plovoucí podlahu, tl. 3 mm kročejový útlum 18 dB	12003	50 m ² /role	53,00	2,04	m ²
--	-------	-------------------------	--------------	-------------	----------------

SUNFLEX CONTACT PRO s 2 aplikačními páskami

vysoce difúzní reflexní membrána (vhodná také do provětrávaných fasád)	12013	75 m ² /role	92,00	3,54	m ²
---	-------	-------------------------	--------------	-------------	----------------

FÓLIE JUTAFOL

JUTAFOL - PE fólie

**JUTAFOL N - parotěsná STANDARD, šířka 1,5m**

N 110	41452001509	75 m ² /role (10 800 m ² /pal)	16,60	0,64	m ²
N 110, návin 25 m/role	4145200150925	37,5 m ² /role	18,40	0,71	m ²
N 140	414520140	75 m ² /role (7 500 m ² /pal)	27,60	1,06	m ²

JUTAFOL N - parotěsná SPECIÁL, šířka 1,5m
se sníženou hořlavostí

N 110	41412011509	75 m ² /role (10 800 m ² /pal)	24,50	0,94	m ²
N 140	41412011140	75 m ² /role (7 500 m ² /pal)	31,60	1,22	m ²

JUTAFOL N - parotěsná REFLEX, AL, metalizovaná, šířka 1,5m
- pro prostředí se zvýšenou vlhkostí

N 100 light	414120116P	75 m ² /role (6 000 m ² /pal)	31,60	1,22	m ²
N 130	41412011514	75 m ² /role (6 000 m ² /pal)	36,70	1,41	m ²
N 150	41412011513	75 m ² /role (6 000 m ² /pal)	40,80	1,57	m ²
N 150 s aplikační páskou	41412011513P	75 m ² /role (2 250 m ² /pal)	50,00	1,92	m ²

hliníková, šířka 1,5m
- pro prostředí se zvýšenou vlhkostí

N AL 170	41412011512	75 m ² /role (6 000 m ² /pal)	44,90	1,73	m ²
N AL 170 s aplikační páskou	41412011512P	75 m ² /role (2 250 m ² /pal)	52,00	2,00	m ²

JUTAFOL D - difúzní bezkontaktní STANDARD, šířka 1,5m
doporučujeme pro jednoduché tvary střech (sedlová, pultová)

D 110	41452001510	75 m ² /role (10 800 m ² /pal)	16,60	0,64	m ²
-------	-------------	---	--------------	-------------	----------------

JUTAFOL D - difúzní bezkontaktní SPECIÁL se sníženou hořlavostí, šířka 1,5m
doporučujeme pro jednoduché tvary střech (sedlová, pultová)

D 140	060075140	75 m ² /role (7 500 m ² /pal)	32,60	1,25	m ²
-------	-----------	--	--------------	-------------	----------------

JUTAFOL DTB - kontaktní, šířka 1,5m

DTB 150 - standard	41412000150	75 m ² /role (6 000 m ² /pal)	36,70	1,41	m ²
--------------------	-------------	--	--------------	-------------	----------------

NA OBJEDNÁVKU viz str. 2 **NA OBJEDNÁVKU** viz str. 2

MEMBRÁNY JUTADACH

JUTADACH vysoce difúzní kontaktní membrány



Jutadach 95g barva potisku oranžová	41412090095	75 m ² /role (6 300 m ² /pal)	32,60	1,25	m ²
Jutadach 95g 2AP s 2 aplikačními páskami barva potisku oranžová	41412090095P	75 m ² /role (2 250 m ² /pal)	43,90	1,69	m ²
Jutadach 115g barva potisku červená	41412090115	75 m ² /role (5 700 m ² /pal)	35,70	1,37	m ²
Jutadach 115g 2AP s 2 aplikačními páskami barva potisku červená	41412090115P	75 m ² /role (2 250 m ² /pal)	50,00	1,92	m ²
Jutadach 135g barva potisku černá	41412090500	75 m ² /role (4 950 m ² /pal)	40,80	1,57	m ²
Jutadach 135g 2AP s 2 aplikačními páskami barva potisku černá	41412090500P	75 m ² /role (2 250 m ² /pal)	54,10	2,08	m ²
Jutadach 150g barva potisku modrá	41412090150	75 m ² /role (4 500 m ² /pal)	45,90	1,77	m ²
Jutadach 150g 2AP s 2 aplikačními páskami barva potisku modrá	41412090150P	75 m ² /role (2 250 m ² /pal)	60,20	2,32	m ²
Jutadach 160g Master barva potisku zelená	41412090160	75 m ² /role (2 250 m ² /pal)	56,10	2,16	m ²
Jutadach 210g Super 2AP s 2 aplikačními páskami (pro vodotěsné podstřeší, pouze s páskami a tmely Super)	41412090210P	75 m ² /role (1 500 m ² /pal)	72,50	2,79	m ²
Jutadren (pro plechové krytiny)	41412090170	37,5 m ² /role (150 m ² /pal)	192,00	7,38	m ²
Jutadren AP s aplikační páskou (pro plechové krytiny)	5943051150000A	37,5 m ² /role (150 m ² /pal)	202,00	7,77	m ²
Jutadach MONOLITIC 150g s vyšší odolností vůči chemickým impregnacím dřeva	41412080150	75 m ² /role (2 250 m ² /pal)	51,00	1,96	m ²
Jutadach MONOLITIC 150g – 2AP	4165150150871A	75 m ² /role (1 125 m ² /pal)	63,30	2,43	m ²

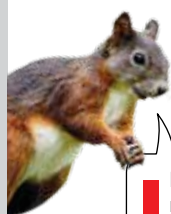

■ Kvalitní difúzní membrána, základ
■ životnosti funkční střechy.

NA OBJEDNÁVKU viz str. 2



Použití
 kontaktní membrány
 Jutadach 150g
 při rekonstrukci olomoucké
 radnice a hradu Svojanov.

* Všechny ceny jsou uvedené bez DPH.

JUTATOP vysoce difúzní kontaktní membrány**JUTATOP 2 AP střešní membrána**

doporučujeme pro střechy s nízkým sklonem - 3A těsnost* (vodotěsné podstřeší)

JUTATOP 2 AP s dvojitou aplikační páskou	41412090270P	75 m ² /role (750 m ² /pal)	131,00	5,04	m ²
--	--------------	--	---------------	-------------	----------------

JUTATOP WB 2 AP fasádní membrána

pro provětrávané fasádní systémy s otevřenou spárou do 5 cm

JUTATOP WB 2 AP (dvouvrstvá fasádní membrána, 270g)	3111272150131A	75 m ² /role (750 m ² /pal)	142,00	5,46	m ²
---	----------------	--	---------------	-------------	----------------

NA OBJEDNÁVKU viz str. 2

* **3A těsnost** = zaručuje těsnost (při použití originálních předepsaných pásek a tmelů JUTA) i při podkročení bezpečného sklonu krytiny (udává výrobce krytiny) až o 10° při aplikaci na prkenném bednění.

JUTADACH THERMOISOL vysoce difúzní kontaktní dvouvrstvé membrány

JUTADACH THERMOISOL 2 AP (dvouvrstvá podstř. membr. s dvojitou apl. páskou, 200g)	4167200150970A	75 m ² /role (750 m ² /pal)	93,90	3,61	m ²
--	----------------	--	--------------	-------------	----------------

JUTADACH THERMOISOL WB 2 AP fasádní membrána

pro provětrávané fasádní systémy s otevřenou spárou do 3 cm

JUTADACH THERMOISOL WB 2 AP (dvouvrstvá fasádní membrána s dvojitou aplikační páskou, 200g)	41412100200W2A	75 m ² /role (750 m ² /pal)	105,00	4,04	m ²
---	----------------	--	---------------	-------------	----------------

NA OBJEDNÁVKU viz str. 2

Záruka na výrobky difúzní membrány Jutadach a Jutatop je poskytnuta na 10 let.

Tato záruka je poskytnuta pouze při splnění těchto podmínek:

Zabudování do stavby musí být provedeno přesně podle manuálu společnosti JUTA a.s.

při použití originálních předepsaných pásek a tmelů.

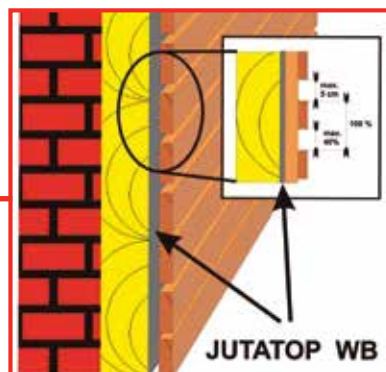
**MEMBRÁNY NOROC****vysoce difúzní kontaktní membrány**

NOROC 115g	4344110150697A	75 m ² /role (5 700 m ² /pal)	30,60	1,18	m ²
NOROC 135g	4344130150897A	75 m ² /role (4 950 m ² /pal)	34,20	1,32	m ²

* Všechny ceny jsou uvedené bez DPH.

Pásky a tmely

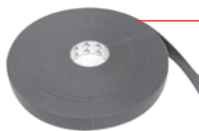

Páska Jutafol SP AI , tl. 0,08 mm, š. 48 mm	5903	50 m/role	4,50	0,17	m
Páska Jutafol SP1 , oboustranná, tl. 1 mm, š. 15 mm	5901	45 m/role	9,00	0,35	m
Jutafol MASTIC * - spojovací tmel	5910	6 ks/karton	250,00	9,62	ks
Páska Jutafol TP 15 , tl. 4 mm, š. 15 mm	5902	20 m/role	9,10	0,35	m
Páska Jutadach TPK Super , tl. 1 mm, š. 50 mm	5912	15 m/role	21,40	0,82	m
Páska Jutafol PROF , oboustranná š. 12 mm (pro kovové prvky)	5906	50 m/role	2,90	0,11	m
Páska Jutadach SP Super , tl. 0,62 mm, š. 50 mm	5913	25 m/role	14,10	0,54	m
Páska Jutadach SP 38 , oboustranná tl. 0,2 mm, š. 38 mm	5915	50 m/role	13,20	0,51	m
Páska Jutatop WB tape , tl. 0,62 mm, š. 60 mm	5916	25 m/role	20,40	0,78	m
Jutadach MASTIC Super** - spojovací tmel	5911	20 ks/karton	358,00	13,77	ks
Jutadach THK*** , 1l (těsnění kontralatí)	5909110100000A	1 ks	629,00	24,19	ks
Páska Jutafol TPK , tl. 3 mm, š. 50 mm	5904	25 m/role	9,60	0,37	m

* orientační spotřeba cca 20 m, ** orientační spotřeba cca 18 m, *** orientační spotřeba cca 50 m

Spojovací a těsnící prvky pro parozábrany – spojování, napojení, opravy, podtěsnění kotvících prvků podhledu

Výrobek	Popis výrobku	Použití	Fólie JUTAFOL N	Fólie JUTAFOL NAL	Fólie JUTAFOL REFLEX
JUTAFOL SP AL	jednostranně samolepící páska z hliníkové fólie s lepicí vrstvou ze syntetického kaučuku bez nosiče (stálost do +65°C)	slepení přesahu přelepením okraje, oprava poškození, přelepení prvků připevnění fólie (např. skobíčky)	X	X	X
JUTAFOL SP 1	oboustranně lepicí butylkačuková páska bez nosiče (stálost do +90°C)	slepení uvnitř přesahu, napojení na navazující a pronikající konstrukce, kabely apod. (ne zdívo a nehobl. dřevo)	X	X	X
JUTAFOL MASTIC	tmel ze syntetického kaučuku (stálost do +80°C)	nalepení na navazující zděné konstrukce a navazující či pronikající dřevěné nehoblované prvky apod.	X	X	X
JUTAFOL TP 15	jednostranně lepicí páska z impregnovaného zpěněného PE a kaučukovou lepicí vrstvou	napojení na konstrukce s drolivým povrchem (páska mezi fólií a povrchem konstrukce + přítláčná lat' či profil)	X	X	X
JUTADACH TPK SUPER	jednostranně lepicí butylkačuková páska s pružným PE filmem	utěsnění vrutů či hřebíků vrstvy podhledu perforující parozábranu (páska nalepená na fólii)	X	X	X
JUTAFOL PROF	pomocná oboustranně lepicí páska s textilním nosičem a lepidlem ze syntetického kaučuku	pomocné montážní nalepení parozábrany na nosné kovové profily (neřeší parotěsnost spoje ani utěsnění!)	X	X	X

Spojovací a těsnící prvky pro podstřešní materiály – spojování, napojení, opravy, podtěsnění kontralatí

Výrobek	Popis výrobku	Použití	Membrány JUTATOP	Membrány JUTADACH	Membrány JUTADREN	Fólie Jutafol D, Jutacon, Jutafol DTB
JUTADACH SP SUPER	jednostranně lepicí páska, PP spunbond s PP povrstvením a polyakrylátovou lepicí vrstvou	napojení na pronikající a navazující konstrukce, přelepení kotvících prvků, drobné opravy poškození	X	X	X	X
JUTADACH SP 38	oboustranně lepicí páska, se speciální akrylátovou vyztuženou lepicí vrstvou	slepení uvnitř přesahu, napojení na okapničku, oprava poškození pomocí záplaty z vnější strany		X	X	
JUTAFOL SP 1	oboustranně lepicí butylkačuková páska bez nosiče	slepení uvnitř přesahu, napojení na okapničku, oprava poškození pomocí záplaty z vnější strany				X
JUTATOP WB TAPE	jednostranně lepicí páska s vysokou UV stabilizací, polyakryl + PET spunbond s polyakrylátovou lepicí vrstvou	napojení na pronikající a navazující konstrukce, přelepení kotvících prvků, drobné opravy poškození	páska určena pro typy fasádních membrán Jutatop WB a Jutadach Thermoisol WB			
JUTADACH MASTIC SUPER	tmel na bázi vlhkostí zesíťujícího polyuretanu	slepení uvnitř přesahu u membrán ležících na bednění, zejména pro DHV 3		X		
JUTADACH TPK SUPER	jednostranně lepicí butylkačuková páska s pružným PE filmem	podtěsnění kontralatí (aplikace na membránu či fólii) pro stupeň DHV 2	X	X		X
JUTADACH THK	těsnící samonapěňující hmota na bázi jednosložkového polyuretanu	podtěsnění kontralatí (aplikace na spodní plochu kontralatě) pro stupeň DHV 3	X	X		X
JUTAFOL TPK	jednostranně lepicí páska z impregnovaného zpěněného PE a kaučukovou lepicí vrstvou	podtěsnění kontralatí (aplikace na membránu či fólii) pro stupeň DHV 3 a sklon min. 12°		X		X

* Všechny ceny jsou uvedené bez DPH.

Výběr tříd těsností DHV pro pálenou a betonovou krytinu

(Tabulka je určena pro pálenou a betonovou krytinu s BSK od 22° a více)

Počet zvýšených požadavků (ZP): např.: využití podstřešního prostoru - konstrukce střechy - klimatické poměry - místní podmínky
Poznámka: využití podkrovní k účelům bydlení se počítá jako dva zvýšené požadavky

Sklon střechy	Žádný ZP	Jeden další ZP	Dva další ZP	Tři další ZP	Více jak tři další ZP
≥ bezpečný sklon krytiny (BSK)		typ 3.3 / třída 6 Volně položená DHV, spoje překrytím, průběh pod kontralatěmi	typ 2.4 / třída 5 DHV na rozměrově a tvarově stálé tepelné izolaci nebo bednění, spoje překrytím, průběh pod kontralatěmi	typ 2.2 nebo typ 2.3 / třída 4 DHV na rozměrově a tvarově stálé tepelné izolaci nebo bednění, spoje slepené, průběh pod kontralatěmi	typ 2.1 / třída 3 DHV na rozměrově a tvarově stálé tepelné izolaci nebo bednění, spoje slepené, průběh pod kontralatěmi
≥ (BSK - 4°)	typ 2.2 nebo typ 2.3 / třída 4 DHV na rozměrově a tvarově stálé tepelné izolaci nebo bednění, spoje slepené, průběh pod kontralatěmi	typ 2.2 nebo typ 2.3 / třída 4 DHV na rozměrově a tvarově stálé tepelné izolaci nebo bednění, spoje slepené, průběh pod kontralatěmi	typ 2.1 / třída 3 DHV na rozměrově a tvarově stálé tepelné izolaci nebo bednění, spoje slepené, podtěsnění kontralatí, průběh pod kontralatěmi	typ 2.1 / třída 3 DHV na rozměrově a tvarově stálé tepelné izolaci nebo bednění, spoje slepené, podtěsnění kontralatí, průběh pod kontralatěmi	typ 1.2 / třída 2 DHV na bednění, spoje slepené, podtěsnění kontralatí, průběh pod kontralatěmi
≥ (BSK - 8°)	typ 2.1 / třída 3 DHV na rozměrově a tvarově stálé tepelné izolaci nebo bednění, spoje slepené, podtěsnění kontralatí, průběh pod kontralatěmi	typ 2.1 / třída 3 DHV na rozměrově a tvarově stálé tepelné izolaci nebo bednění, spoje slepené, podtěsnění kontralatí, průběh pod kontralatěmi	typ 2.1 / třída 3 DHV na rozměrově a tvarově stálé tepelné izolaci nebo bednění, spoje slepené, podtěsnění kontralatí, průběh pod kontralatěmi	typ 1.2 / třída 2 DHV na bednění, spoje slepené, podtěsnění kontralatí, průběh pod kontralatěmi	typ 1.1 / třída 1 DHV na bednění, spoje svařené, průběh přes kontralatě
≥ (BSK - 10°)	typ 1.2 / třída 2 DHV na bednění, spoje slepené, podtěsnění kontralatí, průběh pod kontralatěmi	typ 1.2 / třída 2 DHV na bednění, spoje slepené, podtěsnění kontralatí, průběh pod kontralatěmi	typ 1.2 / třída 2 DHV na bednění, spoje slepené, podtěsnění kontralatí, průběh pod kontralatěmi	typ 1.1 / třída 1 DHV na bednění, spoje svařené, průběh přes kontralatě	typ 1.1 / třída 1 DHV na bednění, spoje svařené, průběh přes kontralatě
< (BSK - 10°)	typ 1.1 / třída 1 DHV na bednění, spoje svařené, průběh přes kontralatě, sklon střechy zároveň nesmí být nižší jak 10°				

Poznámka: Podtěsnění kontralatí lze provést speciální těsnicí páskou JUTADACH TPK SUPER nebo těsnicí hmotou JUTADACH THK. **V případě tuhého podkladu doporučujeme kontralatě podtěsnit vředy**

Třída 6	Třída 5	Třída 4	Třída 3	Třída 2	Třída 1 (nejtěsnější)
JUTADACH 95 JUTADACH 115 JUTADACH 135 JUTADACH 150 JUTADACH MONOLITIC JUTADACH MASTER JUTADACH SUPER JUTADACH THERMOISOL 2 AP JUTATOP 2 AP	JUTADACH 135 JUTADACH 150 JUTADACH MONOLITIC JUTADACH MASTER JUTADACH SUPER JUTADACH THERMOISOL 2 AP JUTATOP 2 AP	JUTADACH 135 2 AP (*) JUTADACH 150 (*) JUTADACH MONOLITIC (*) JUTADACH MASTER (*) JUTADACH SUPER (*) JUTADACH THERMOISOL 2 AP JUTATOP 2 AP	JUTADACH 135 2 AP (*) JUTADACH 150 (*) JUTADACH MONOLITIC (*) JUTADACH MASTER (*) JUTADACH SUPER (*) JUTADACH THERMOISOL 2 AP JUTATOP 2 AP	JUTATOP 2 AP	JUTADACH THERMOISOL W (SVAŘITELNÝ)

(*) Splepení přesahů DHV se provádí pomocí dvojité integrované pásky na roli označené jako 2AP, popřípadě lze provést páskou JUTADACH SP 38.

(**) Pouze pro tříplášťové konstrukce, nutná ventilace i pod fólií (u JUTAFOL DTB pod bedněním, na kterém fólie leží).

Výběr tříd těsností DHV pro vláknocementové maloformátové střešní desky

Počet zvýšených požadavků (ZP): např.: využití podstřešního prostoru - konstrukce střechy - místní podmínky
(klimatické poměry jsou dány zařazením dle klimatických oblastí výrobce krytiny a zvolením příslušné velikosti přesahů krytiny)
Poznámka: využití podkrovní k účelům bydlení se počítá jako dva zvýšené požadavky

Sklon střechy	Žádný ZP	Jeden další ZP	Dva další ZP	Více jak dva ZP
≥ bezpečný sklon krytiny (BSK)		typ 3.3 / třída 6 Volně položená DHV, spoje překrytím, průběh pod kontralatěmi	typ 2.4 / třída 5 DHV na rozměrově a tvarově stálé tepelné izolaci nebo bednění, spoje překrytím, průběh pod kontralatěmi	typ 2.2 nebo typ 2.3 / třída 4 DHV na rozměrově a tvarově stálé tepelné izolaci nebo bednění, spoje slepené, průběh pod kontralatěmi
≥ (BSK - 4°)	typ 2.2 nebo typ 2.3 / třída 4 DHV na rozměrově a tvarově stálé tepelné izolaci nebo bednění, spoje slepené, průběh pod kontralatěmi	typ 2.2 nebo typ 2.3 / třída 4 DHV na rozměrově a tvarově stálé tepelné izolaci nebo bednění, spoje slepené, průběh pod kontralatěmi	typ 2.1 / třída 3 DHV na rozměrově a tvarově stálé tepelné izolaci nebo bednění, spoje slepené, podtěsnění kontralatí, průběh pod kontralatěmi	typ 1.2 / třída 2 DHV na bednění, spoje slepené, podtěsnění kontralatí, průběh pod kontralatěmi
≥ (BSK - 8°)	typ 1.2 / třída 2 DHV na bednění, spoje slepené, podtěsnění kontralatí, průběh pod kontralatěmi	typ 1.2 / třída 2 DHV na bednění, spoje slepené, podtěsnění kontralatí, průběh pod kontralatěmi	typ 1.1 / třída 1 DHV na bednění, spoje svařené, průběh přes kontralatě	typ 1.1 / třída 1 DHV na bednění, spoje svařené, průběh přes kontralatě
< (BSK - 8°)	typ 1.1 / třída 1 DHV na bednění, spoje svařené, průběh přes kontralatě			

Poznámka: Jestliže je pro jednoduché krytí sklon střechy nižší než 30° nebo pro dvojitě krytí sklon střechy nižší než 25°, a pod střešou je obytné podkrovní, je třeba vždy provést DHV konstrukční typ min. 1.2/třída těsnosti 2. Podtěsnění kontralatí lze provést speciální těsnicí páskou JUTADACH TPK SUPER nebo těsnicí hmotou JUTADACH THK. **V případě tuhého podkladu doporučujeme kontralatě podtěsnit vředy**

UPOZORNĚNÍ: Úroveň jakéhokoliv podkrovní bezpečného sklonu střešní krytiny musí být v souladu s technickými podklady výrobce střešní krytiny. Zároveň nesmí nastat situace, že žádná z částí povrchu krytiny určené k odvodu vody vedou vodu proti směru spádu střechy, tedy pod krytinu. Mezní sklon slepených membrán JUTADACH je 17°, u membrán JUTADACH THERMOISOL 2AP je mezní sklon 10°, u membrán JUTATOP 2AP je mezní sklon 5°.

Příklady započítání zvýšených požadavků:

- využívání podkrovní – např. pro obytné účely, kanceláře apod. (tento zvýšený požadavek se počítá jako dva zvýšené požadavky), pozn.: za stejný požadavek je považován i „bungalov“ (tepelná izolace sice umístěná hluboko pod DHV, ale bez horního krytí hydroakumulační vrstvou)
- konstrukční náročnost střechy - členitost (vikýře, úžlabí, změna sklonu střešních rovin, střešní okna, výlezy, prostupy atd.), zvláštní tvary (věže, zaoblení střešních ploch, navazující plocha střechy s menším sklonem pod plochou střechy s vyšším sklonem), délka krovů nad 10 m
- náročná klimatická poměry v místě stavby (nechráněná poloha, exponovaná lokalita, vyšší nadmořská výška, zvýšené zatížení sněhem, zvýšené zatížení větrem atd.), riziko spádu sněhu z jině plochy střechy (stavby) na tuto plochu střechy,
- zvláštní místní předpisy a nařízení (místní stavební předpisy, nařízení památkové péče, dotčených orgánů státní správy atd.).

Pozn. 1: V případě, že na střeše vzniká výrazné riziko vzniku hydrostatického tlaku vody je nutné od rizikového místa až k okapu použít min. DHV typ 1.2 / třída 2.

Pozn. 2: V případě delší prodlevy před montáží krytiny by DHV měla být obvykle překryta (např. zakryvací plachtou).

Pozn. 3: Při požadavku řešit provizorní zakrytí pomocí DHV se doporučuje použití materiálů vhodných pro třídu těsnosti DHV typ 1.2/třída 2 nebo těsnější, tj. třídu těsnosti typ 1.1./třída 1.

Pozn. 4: U tříd těsnosti 5, 4 a 3 je nutná montáž rozměrově a tvarově stálé tepelné izolace neprodleně po montáži DHV (pokud DHV neleží na bednění).

MEMBRÁNY PERMO® A WALLINT®

vysoce difúzní kontaktní membrány



PERMO® EASY H 125 g	KU0046-1-04	75 m ² /role (1 500 m ² /pal)	47,00	1,73	m ²
PERMO® EASY SK ² 125 g s dvojitou aplikační páskou	KU0046-1-11	75 m ² /role (1 500 m ² /pal)	68,00	2,50	m ²
PERMO® LIGHT 145 g	KU0043-04	75 m ² /role (1 500 m ² /pal)	57,00	2,10	m ²
PERMO® LIGHT SK ² 145 g s dvojitou aplikační páskou	KU0043-11	75 m ² /role (1 500 m ² /pal)	77,00	2,83	m ²
PERMO® FORTE 175 g	KU0044-04	75 m ² /role (1 500 m ² /pal)	79,00	2,90	m ²
PERMO® FORTE SK ² 175 g s dvojitou aplikační páskou	KU0044-11	75 m ² /role (1 500 m ² /pal)	92,00	3,38	m ²
NA OBJEDNÁVKU viz str. 2					
PERMO® EXTREME SK 200 g s aplikační páskou	KU0170-1-09	75 m ² /role (1 125 m ² /pal)	105,00	3,86	m ²
PERMO® SEC SK 550 g s aplikační páskou	KU0027-1	37,5 m ² /role (150 m ² /pal)	236,00	8,68	m ²
NA OBJEDNÁVKU viz str. 2					
GRID SEC® 350 g separační vrstva pod plechovou krytinu	KU0028	1,4 x 25 m 35 m ² /role (140 m ² /pal)	148,00	5,44	m ²

Parobrzdy WALLINT®



WALLINT® T3 160 g	KU0060-1	75 m ² /role (1 500 m ² /pal)	60,00	2,21	m ²
WALLINT® T3 SK ² 160 g	KU0060-11	75 m ² /role (1 500 m ² /pal)	75,00	2,76	m ²
pro sanaci střešního systému z exteriéru					
parobrzda s proměnlivým sd (0,2 - 4,5 m)					
WALLINT® optiflex 95 g	KU0245	75 m ² /role (1 500 m ² /pal)	83,00	3,05	m ²

Pásky a tmely pro PERMO® a WALLINT®



KLOEBER PASTO® - tmel 310ml *	KU0128	1 ks	310,00	11,40	ks
PERMO® HD-KLEBEBAND 60mm x 30m	KU0133	30m/role	545,00	20,04	role
PERMO® HD-KLEBEBAND 80mm x 30m	KU0130-1	30m/role	770,00	28,31	role
PERMO® TR plus 60mm x 25m	KU0121	25m/role	560,00	20,59	role
PERMO® Seal - polyuretanový tmel 1000g **	KU0129-01	1 ks	640,00	23,53	ks

* orientační spotřeba cca 10 - 15 m, ** orientační spotřeba cca 50 m

Spojovací a těsnící prvky pro membrány PERMO® a WALLINT®

Výrobek	Popis výrobku	Použití	Difúzní membrány PERMO®	Parobrzdy WALLINT®
KLOEBER PASTO®	pružný těsnící tmel, vzduchotěsný	k lepení spojí difúzních fólií a parozábran; připojení na typické stavební prvky ze zdiva, dřeva, kovu nebo plastu; lze aplikovat i na vlhký podklad v interiéru a exteriéru	X	X
PERMO® HD-KLEBEBAND	jednostranná lepicí páska	spojování difúzních a fasádních fólií; difúzně otevřená oprava menších poškození na fóliích	X	
PERMO® TR plus	jednostranná lepicí páska, průsvitná s výstužnou síťovinou	vzduchotěsné spojování přesahů parozábran a difúzních fólií; utěsnění střešních průchoďů nebo oprava menších poškození na fóliích	X	X
PERMO® Seal	těsnící polyuretanová hmota	utěsnění hřebíkových spojí pod kontralatěmi	X	

* Všechny ceny jsou uvedené bez DPH.

MEMBRÁNY TYVEK®



vysoce difúzní kontaktní membrány, šířka role 1,5m

Tyvek® Soft Antireflex	11017	75 m ² /role (4 725 m ² /pal)	45,00	1,65	m ²
Tyvek® Solid	11010	75 m ² /role (4 050 m ² /pal)	49,50	1,82	m ²
Tyvek® Supro plus tape (s integrovanou lepicí páskou)	11018	75 m ² /role (1 800 m ² /pal)	104,00	3,82	m ²



Ostatní membrány
Tyvek® **NA DOTAZ.**

vysoce difúzní kontaktní membrány do fasád, šířka role 1,5m

NA OBJEDNÁVKU viz str. 2

Tyvek® Housewrap	11016	75 m ² /role (4 725 m ² /pal)	48,00	1,76	m ²
Tyvek® UV Facade	11023	75 m ² /role (900 m ² /pal)	152,00	5,59	m ²

Pásky a tmely TYVEK®



Tyvek® akrylátová páska š. 75 mm	11000	25 m/role	25,50	0,94	m
Tyvek® dvoustranná páska š. 50 mm	11300	25 m/role	20,80	0,76	m
Tyvek® Butyl Tape butylová páska š. 50 mm	11550	30 m/role	37,50	1,38	m
Tyvek® UV Facade páska š. 75 mm	11320	25 m/role	35,30	1,30	m
Tyvek® - FlexWrap NF páska š. 150 mm	FLEXNF15	23 m/role	182,00	6,69	m
Tyvek® - FlexWrap NF páska š. 230 mm	FLEXNF23	23 m/role	244,00	8,97	m

Spojovací a těsnící prvky pro membrány TYVEK®

Výrobek	Popis výrobku	Použití	Tyvek® Supro s páskou	Tyvek® Soft Tyvek® Solid	Tyvek® Housewrap	Tyvek® UV Facade
Tyvek® Akrylátová páska	jednostranná lepicí páska	spojování parozábran a difúzních fólií; utěsnění střešních průchodů nebo oprava menších poškození na fóliích	X	X	X	
Tyvek® Dvoustranná páska	průhledná oboustranná lepicí páska se silnou lepkovostí za obtížných podmínek	spojování přesahů parozábran a difúzních fólií; vyznačuje se zvláště vysokou snášenlivostí vůči vlhkosti a klimatu, takže pásy lze dobře lepit také na vlhké podklady	X	X	X	X
Tyvek® Butyl Tape butylová páska	oboustranná butylová lepicí páska	připojení na typické stavební prvky ze zdiva, dřeva, kovu nebo plastu; butylová páska o šířce 50mm slouží k utěsnění hřebíků pod střešní latě na střeše	X	X	X	X
DuPont™ FlexWrap NF	samolepicí butylová elastomerová páska s flexibilním nosičem HD-PE	ideální řešení pro vzduchotěsné utěšňování prostupů všech druhů skrz parozábrany a pro vodotěsné utěsnění prostupů skrz difúzní membrány	X	X	X	
Tyvek® UV Facade páska	černá jednostranná lepicí páska s vysokou odolností proti UV záření	speciálně vyvinuta pro spojování přesahů a prostupů fólie Tyvek® UV Facade; má excelentní trvanlivost a odolnost při použití ve venkovním prostředí				X

SPECIÁLNÍ MEMBRÁNY A FÓLIE

DO VYPRODÁNÍ ZÁSOB

AlphaRexx



nekontaktní pětivrstvá membrána

odolnost až 2 roky vůči působení UV záření (bez nutnosti zakrytí střešní krytinou)

šířka 1,5m, návin 25 m/role

AlphaRexx 530g/m ²	9915250530	37,5 m ² /role	116,00	4,26	m
-------------------------------	------------	---------------------------	---------------	-------------	---



Větrací komínky a vpu

Krycí pás

evňovací technika EJOT

Upevnění hromosvodů

Terče pod dlažbu a dř



Znáš terče pro ploché střechy a terasy?

No jasně, super řešení!



Příslušenství pro ploché střechy

Větrací komínky a vpusti	str. 50
Terče pod dlažbu a dřevo	str. 53
Upevňovací technika EJOT® a příslušenství	str. 54
Upevnění hromosvodů	str. 59
Tekutý hydroizolační systém HydroStopEU	str. 60





VĚTRACÍ KOMÍNKY A VPUSTI

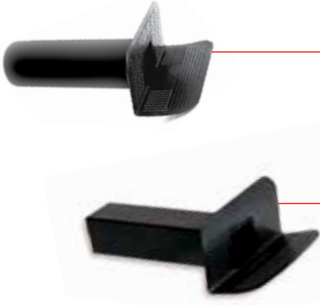

Větrací komínek Standard

		Dutral (TPE)				
	výška 270mm, průměr 73mm	32127073	20ks	146,00	5,37	ks
	výška 270mm, průměr 120/100mm	BOC03-1108/12	10ks	305,00	11,21	ks
	PVC					
	výška 270mm, průměr 73mm	32027073	20ks	270,00	9,93	ks

Atiková vpust' Standard

		Dutral (TPE)				
	průměr 100mm, délka 420mm	321100100	20ks	248,00	9,12	ks
	100 x 100mm, délka 500mm	BOC02-1115	20ks	248,00	9,12	ks
	redukce atikové vpusti 100	BOC02-1117	20ks	145,00	5,33	ks

Střešní vpusti Standard

		Dutral (TPE)				
	výška 240mm, průměr 80mm	321240080	25ks	104,00	3,82	ks
	průměr 100mm	321240100	20ks	116,00	4,26	ks
	průměr 110mm	321240110	20ks	120,00	4,41	ks
	průměr 120mm	321240125	20ks	124,00	4,56	ks
		PVC				
	výška 240mm, průměr 80mm	320240080	20ks	210,00	7,72	ks
	průměr 100mm	320240100	20ks	225,00	8,27	ks
	průměr 110mm	320240110	20ks	232,00	8,53	ks
	průměr 120mm	320240125	20ks	235,00	8,64	ks
		Lapač listí standard, materiál polyetylen				
	pro průměr 80 - 140mm	321080140NG	100ks	31,00	1,14	ks

Označení výrobku

Číslo výrobku

Balení

Cena v Kč*
pro ČRCena v EUR*
pro SR

Cena za

Větrací komínky FLAVENT®**Komínek větrací PVC**

DN 70	KF6000	10 ks	420,00	15,44	ks
DN 100	KF6010	5 ks	470,00	17,28	ks
DN 125	KF6030	10 ks	840,00	30,88	ks

**Komínek větrací Bitumen**

DN 70	KF6001	5 ks	1 050,00	38,60	ks
DN 100	KF6011	5 ks	960,00	35,29	ks
DN 125	KF6031	5 ks	1 540,00	56,62	ks

**Prodloužení větracích komínků**
NA OBJEDNÁVKU viz str. 2

DN 70 (výška 249mm)	KF6806	10 ks	240,00	8,82	ks
DN 100 (výška 326mm)	KF6807	10 ks	550,00	20,22	ks
DN 125 (výška 300mm)	KF6808	10 ks	610,00	22,43	ks

Sanitární komínky FLAVENT®**Komínek sanitární PVC**

DN 70 (A = 261 mm, B = 234 mm)	KF6040	5 ks	640,00	23,53	ks
DN 100 (A = 345 mm, B = 270 mm)	KF6060	5 ks	640,00	23,53	ks
DN 125 (A = 411 mm, B = 270 mm)	KF6070	5 ks	1 180,00	43,38	ks

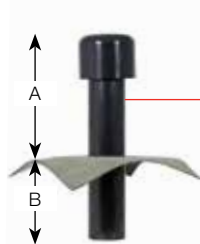
**Komínek sanitární Bitumen**

DN 70 (A = 261 mm, B = 234 mm)	KF6041	5 ks	1 010,00	37,13	ks
DN 100 (A = 345 mm, B = 270 mm)	KF6061	5 ks	1 110,00	40,81	ks
DN 125 (A = 411 mm, B = 270 mm)	KF6071	4 ks	1 540,00	56,62	ks

Střešní vpusti FLAVENT®**PVC napojení**

DN 70	KF6500	10 ks	198,00	7,28	ks
DN 100	KF6510	10 ks	270,00	9,93	ks
DN 125	KF6520	10 ks	450,00	16,54	ks

**Bitumenové napojení**

DN 70	KF6501	5 ks	810,00	29,78	ks
DN 100	KF6511	5 ks	820,00	30,15	ks
DN 125	KF6521	5 ks	1 360,00	50,00	ks

■ Prodloužení sanitárních komínků a střešních vpustí **NA DOTAZ.**



* Všechny ceny jsou uvedené bez DPH.

Označení výrobku

Číslo výrobku

Balení

Cena v Kč*
pro ČR

Cena v EUR*
pro SR

Cena za

Kabelové prostupy FLAVENT® plus

NA OBJEDNÁVKU viz str. 2



You Tube

PVC DN 70	KF6910	10ks	1 120,00	41,18	ks
PVC DN 100	KF6920	10ks	1 840,00	67,65	ks
PVC DN 125	KF6930	10ks	2 550,00	93,75	ks

Střešní vpusti FLAVENT® plus

NA OBJEDNÁVKU viz str. 2



You Tube



PVC střešní vpust' svislá DN 125	KF6700	10ks	1 390,00	51,10	ks
PVC střešní vpust' svislá DN 125 vyhřívána	KF6701	10ks	4 740,00	174,26	ks

NA OBJEDNÁVKU viz str. 2

PVC střešní vpust' vodorovná DN 70	KF6704	10ks	1 410,00	51,84	ks
PVC střešní vpust' vodorovná DN 125	KF6702	10ks	1 890,00	69,49	ks
PVC střešní vpust' vodorovná DN 125 vyhřívána	KF6703	10ks	4 040,00	148,53	ks

Další typy střešních vpustí FLAVENT® plus na dotaz.

Prodloužení vpustí FLAVENT® plus

NA OBJEDNÁVKU viz str. 2



You Tube

PVC DN 125	KF6706	10ks	1 320,00	48,53	ks
Lepidlo pro FLAVENT system	KF6828	10ks	240,00	8,82	ks

Lapač listí FLAVENT®



DN 70	KF6819	10ks	105,00	3,86	ks
DN 100	KF6826	10ks	106,00	3,90	ks
DN 125	KF6827	10ks	215,00	7,90	ks



TERČE POD DLAŽBU A DŘEVO

Pevný terč pod dlažbu

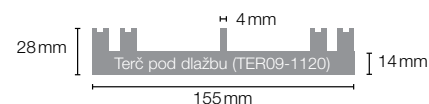

	Označení výrobku	Číslo výrobku	Balení	Cena v Kč* pro ČR	Cena v EUR* pro SR	Cena za
	Terč pod dlažbu	TER09-1120	40 ks	8,00	0,29	ks
	Vyrovnávací podložka 1 mm	TER09-1121/1	500 ks	7,00	0,26	ks
	Vyrovnávací podložka 3 mm	TER09-1121	500 ks	7,00	0,26	ks
	Vyrovnávací podložka protihluková 3 mm	TER09-1123R	500 ks	24,00	0,88	ks

ARKIMEDE modulární terč pod dlažbu

Modulárně stavitelné terče pod dlažbu a dřevo umožňující snadné nastavení požadované výšky kombinací tří prvků. Základní modul umožňuje nastavení výšky 35 - 60mm, další výšky lze vytvořit pomocí dílů o výšce 25 nebo 50 mm až do maximální výšky 500mm. Hlava terče při použití dlažby vymezuje spáru na 4mm.

- materiál polypropylen (PP)



Jednoduché
a vychytané.
Super!

ARKIMEDE základní modul 35-60mm	TER09-1143/4	30 ks	66,00	2,43	ks
ARKIMEDE prodloužení 25 mm	TER09-1143/P25	30 ks	15,00	0,55	ks
ARKIMEDE prodloužení 50 mm	TER09-1143/P50	30 ks	19,00	0,70	ks



3D teleskopické terče s aretací

Výškově stavitelné terče pod podlahovou krytinu teras s aretací (dlažba, dřevo ...)

- materiál polypropylen PP
- průměr hlavy 120mm zajišťující větší stabilitu konstrukce
- inovovaná konstrukce hlavy, umožňující plynulý odtok vody
- hlava terče při použití dlažby vymezuje spáru na 4mm



3D teleskop. terč s aretací 35-55	TER091123055	40 ks	84,00	3,09	ks
3D teleskop. terč s aretací 55-70	TER091123070	40 ks	98,00	3,60	ks
3D teleskop. terč s aretací 70-110	TER091123110	40 ks	120,00	4,41	ks
3D teleskop. terč s aretací 110-150	TER091123150	40 ks	130,00	4,78	ks
3D teleskop. terč s aretací 150-170	TER091123170	40 ks	198,00	7,28	ks
3D teleskop. terč s aretací 170-200	TER091123200	40 ks	206,00	7,57	ks



Fixace nosných profilů
pro dřevo

TER09-1123M

80 ks

4,90

0,18

ks

Ukázka použití
fixace nosných
profilů pro dřevo



GEOTEXTILIE

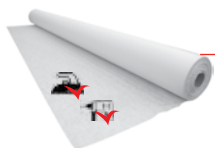

Netkaná geotextilie **geoNETEX M - bílá, KALANDROVANÁ**
pro ploché střechy, materiál polyester (PET)

200 g/m ² , šířka 2m	36212520BTT	100 m ²	19,00	0,73	m ²
300 g/m ² , šířka 2m	36212530BTT	100 m ²	29,00	1,12	m ²

Zažehlený povrch - nenamotává se na vrták ani na šroub.

UPEVNŮVACÍ TECHNIKA EJOT®

NA OBJEDNÁVKU viz str. 2

EJOT talířová podložka HTV

- určeno pro upevnění povlakových hydroizolačních krytin
- materiál - ocel s povrchovou úpravou Aluzinek



HTV 82/40 TK



HTV 82/40 SW8



HTV 82/40 F

HTV 82/40 TK (pro šrouby VHT-R,TKR)	HTV8240T	500 ks	2,90	0,11	ks
HTV 82/40 SW8 (pro šrouby SW8)	HTV8240S	500 ks	2,90	0,11	ks
HTV 82/40 F (pro šrouby TKR, VHT-R, FBS, FPS, SW8)	HTV8240F	500 ks	4,50	0,17	ks
HTV 40 RU 6,5 (pro šrouby TKR, VHT-R, FBS a FPS)	B3020041401	1000 ks	1,80	0,07	ks

EJOT talířová podložka HTK-2G-50

- pro montáž do plechu a dřeva
- určeno pro upevnění povlakových hydroizolačních krytin
- použití v kombinaci se šrouby VHT-R, TKR, případně VHT-E nebo TKE
- materiál - polyamid



- průměr talíře 50 mm
- pro tloušťky izolantu až 605 mm

HTK 50/15	HTK50015	1800 ks	3,10	0,12	ks
HTK 50/35	HTK50035	1800 ks	3,50	0,13	ks
HTK 50/55	HTK50055	1500 ks	4,20	0,16	ks
HTK 50/95	HTK50095	800 ks	4,70	0,18	ks
HTK 50/115	HTK50115	800 ks	5,70	0,22	ks
HTK 50/145	HTK50145	600 ks	6,50	0,25	ks
HTK 50/185	HTK50185	400 ks	8,20	0,32	ks
HTK 50/225	HTK50225	300 ks	8,60	0,33	ks
HTK 50/275	HTK50275	300 ks	11,90	0,46	ks
HTK 50/325	HTK50325	250 ks	16,00	0,62	ks

Šroub Climadur Dabo TKR 4,8

- se záпустnou hlavou - zušlechťená pozinkovaná ocel s protikorozní úpravou Climadur
- vrtací kapacita 1,5 mm
- určeno pro nosné konstrukce z ocelových plechů tl. 0,75 - 1,5 mm
- alternativně i pro dřevěné nosné konstrukce



TKR 4,8 x 35	TKR48035	500 ks	1,70	0,07	ks
TKR 4,8 x 50	TKR48050	500 ks	2,00	0,08	ks
TKR 4,8 x 60	TKR48060	500 ks	2,20	0,08	ks
TKR 4,8 x 70	TKR48070	500 ks	2,50	0,10	ks
TKR 4,8 x 80	TKR48080	250 ks	2,80	0,11	ks
TKR 4,8 x 90	TKR48090	250 ks	3,20	0,12	ks
TKR 4,8 x 100	TKR48100	250 ks	4,50	0,17	ks
TKR 4,8 x 110	TKR48110	250 ks	5,20	0,20	ks
TKR 4,8 x 120	TKR48120	250 ks	5,90	0,23	ks
TKR 4,8 x 140	TKR48140	250 ks	7,50	0,29	ks
TKR 4,8 x 160	TKR48160	100 ks	9,70	0,37	ks
TKR 4,8 x 180	TKR48180	100 ks	13,00	0,50	ks
TKR 4,8 x 200	TKR48200	100 ks	14,80	0,57	ks
TKR 4,8 x 220	TKR48220	100 ks	19,00	0,73	ks
TKR 4,8 x 240	TKR48240	100 ks	22,80	0,88	ks
TKR 4,8 x 260	TKR48260	100 ks	26,80	1,03	ks
TKR 4,8 x 280	TKR48280	100 ks	32,50	1,25	ks
TKR 4,8 x 300	TKR48300	100 ks	37,00	1,42	ks

- vrtací kapacita 1,5 mm
- utahovací nástavec bit PH 2

Stanovení minimální délky pro:

- ocelový plech - tl. izolantu + 20 mm
- dřevo - tl. izolantu + 30 mm

* Všechny ceny jsou uvedené bez DPH.

Šroub Climadur Dabo VHT-R 4,8

- se zápusťnou hlavou - zušlechťená pozinkovaná ocel s protikorozní úpravou Climadur
- určeno pro nosné konstrukce z ocelových plechů tl. 0,5 - 0,75 mm
- alternativně i pro dřevěné nosné konstrukce



- vrtací kapacita 0,75 mm
- utahovací nástavec bit PH 2

Stanovení minimální délky pro:

- ocelový plech – tl. izolantu + 20 mm
- dřevo – tl. izolantu + 30 mm

VHT-R 4,8 x 35	TK48035	500 ks	1,50	0,06	ks
VHT-R 4,8 x 50	TK48050	500 ks	1,70	0,07	ks
VHT-R 4,8 x 60	TK48060	500 ks	1,90	0,07	ks
VHT-R 4,8 x 70	TK48070	500 ks	2,10	0,08	ks
VHT-R 4,8 x 80	TK48080	500 ks	2,40	0,09	ks
VHT-R 4,8 x 90	TK48090	250 ks	2,90	0,11	ks
VHT-R 4,8 x 100	TK48100	250 ks	3,90	0,15	ks
VHT-R 4,8 x 120	TK48120	250 ks	5,00	0,19	ks
VHT-R 4,8 x 140	TK48140	200 ks	6,20	0,24	ks
VHT-R 4,8 x 160	TK48160	200 ks	8,30	0,32	ks
VHT-R 4,8 x 180	TK48180	200 ks	12,70	0,49	ks
VHT-R 4,8 x 200	TK48200	200 ks	15,00	0,58	ks

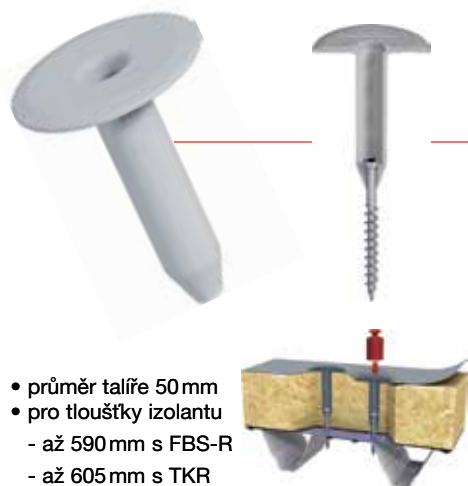
EJOT talířová podložka EcoTek 50

- průměr talíře 50 mm
- pro tloušťky izolantu
 - až 590 mm s FBS-R
 - až 605 mm s TKR

- pro montáž do betonu, alternativně do plechu a dřeva
- určeno pro upevnění povlakových hydroizolačních krytin
- použití v kombinaci se šrouby VHT-R, TKR, FBS, JBS, FPS
- materiál - do délky 105 mm polyethylen, delší polyamid

EcoTek 35	ET50035	2000 ks	4,30	0,17	ks
EcoTek 65	ET50065	1300 ks	6,10	0,23	ks
EcoTek 85	ET50085	800 ks	6,40	0,25	ks
EcoTek 105	ET50105	800 ks	6,90	0,27	ks
EcoTek 135	ET50135	450 ks	7,30	0,28	ks
EcoTek 165	ET50165	450 ks	10,40	0,40	ks
EcoTek 195	ET50195	450 ks	11,50	0,44	ks
EcoTek 225	ET50225	500 ks	12,40	0,48	ks
EcoTek 275	ET50275	300 ks	13,80	0,53	ks
EcoTek 335	ET50335	250 ks	18,00	0,69	ks

EJOT šroub do betonu Climadur JBS-R 7,5**NOVINKA**

- kotevní hloubka min. 30 mm
- jmenovitý průměr vrtáku 6 mm
- utahovací nástavec bit T30
- utahovací přípravek EcoTek tool (viz str. 58)

- materiál - zušlechťená pozinkovaná ocel s protikorozní úpravou Climadur
- určeno pro kotvení spádových klínů do betonových konstrukcí

JBS-R 7,5 x 80	JBSR75080	100 ks	7,00	0,27	ks
JBS-R 7,5 x 120	JBSR75120	100 ks	11,00	0,42	ks
JBS-R 7,5 x 150	JBSR75150	100 ks	15,00	0,58	ks
JBS-R 7,5 x 210	JBSR75210	100 ks	27,00	1,04	ks

EJOT šroub do betonu Climadur FBS-R 6,3

- kotevní hloubka min. 30 mm
- jmenovitý průměr vrtáku 5 mm
- hloubka otvoru min. 45 mm
- utahovací nástavec bit T30

- materiál - zušlechťená pozinkovaná ocel s protikorozní úpravou Climadur
- určeno pro nosné betonové konstrukce

FBS-R 6,3 x 35	FBSR63035	500 ks	2,10	0,08	ks
FBS-R 6,3 x 60	FBSR63060	500 ks	3,20	0,12	ks
FBS-R 6,3 x 70	FBSR63070	250 ks	3,90	0,15	ks
FBS-R 6,3 x 80	FBSR63080	250 ks	4,60	0,18	ks
FBS-R 6,3 x 100	FBSR63100	250 ks	5,60	0,22	ks
FBS-R 6,3 x 120	FBSR63120	250 ks	7,40	0,28	ks
FBS-R 6,3 x 140	FBSR63140	250 ks	10,80	0,42	ks
FBS-R 6,3 x 160	FBSR63160	100 ks	14,40	0,55	ks
FBS-R 6,3 x 180	FBSR63180	100 ks	16,80	0,65	ks
FBS-R 6,3 x 200	FBSR63200	100 ks	20,10	0,77	ks
FBS-R 6,3 x 220	FBSR63220	100 ks	23,80	0,92	ks
FBS-R 6,3 x 240	FBSR63240	100 ks	28,30	1,09	ks
FBS-R 6,3 x 260	FBSR63260	100 ks	31,80	1,22	ks
FBS-R 6,3 x 280	FBSR63280	100 ks	38,70	1,49	ks
FBS-R 6,3 x 300	FBSR63300	100 ks	46,00	1,77	ks

* Všechny ceny jsou uvedené bez DPH.

EJOT šroub do pórobetonu FPS-E 8,0

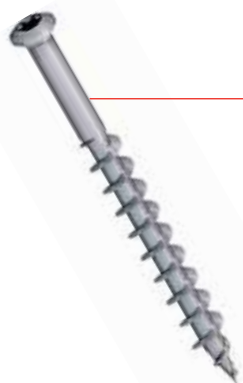

- materiál - nerez
- určeno pro nosné pórobetonové konstrukce

FPS-E 8,0 x 80	B5580080300	100ks	21,90	0,84	ks
FPS-E 8,0 x 100	B5580100300	100ks	25,00	0,96	ks
FPS-E 8,0 x 120	B5580120300	100ks	29,00	1,12	ks
FPS-E 8,0 x 140	B5580140300	100ks	31,60	1,22	ks
FPS-E 8,0 x 160	B5580160300	100ks	33,50	1,29	ks
FPS-E 8,0 x 180	B5580180300	100ks	36,80	1,42	ks
FPS-E 8,0 x 200	B5580200300	100ks	39,00	1,50	ks
FPS-E 8,0 x 220	B5580220300	100ks	49,20	1,89	ks
FPS-E 8,0 x 240	B5580240300	100ks	51,60	1,98	ks
FPS-E 8,0 x 260	B5580260300	100ks	53,40	2,05	ks
FPS-E 8,0 x 280	B5580280300	100ks	56,20	2,16	ks
FPS-E 8,0 x 300	B5580300300	100ks	59,20	2,28	ks

- kotevní hloubka min. 60 mm
- utahovací nástavec bit T30

EJOT talířová hmoždinka FDD Plus 50



Nová generace hmoždinek pro upevnění střešních hydroizolačních fólií a izolací na všech běžných masivních podkladech jako beton, lehčený beton a pórobeton.

- pouzdro hmoždinky z vysoce pevného plastu
- šroub hmoždinky z oceli s jakostním organickým povlakem (15 cyklů Kesternicha)
- ideální pro použití na střechách se spádovými klíny
- výrazná redukce bodových tepelných mostů
- pro podklady z různých druhů stavebních materiálů

FDD Plus 50 x 95 R	8720095400	100ks	12,50	0,48	ks
FDD Plus 50 x 115 R	8720115400	100ks	15,00	0,58	ks
FDD Plus 50 x 135 R	8720135400	100ks	17,10	0,66	ks
FDD Plus 50 x 155 R	8720155400	100ks	19,10	0,73	ks
FDD Plus 50 x 175 R	8720175400	100ks	20,80	0,80	ks
FDD Plus 50 x 195 R	8720195400	100ks	22,50	0,87	ks
FDD Plus 50 x 215 R	8720215400	100ks	27,20	1,05	ks
FDD Plus 50 x 235 R	8720235400	100ks	31,00	1,19	ks
FDD Plus 50 x 255 R	8720255400	100ks	30,60	1,18	ks
FDD Plus 50 x 275 R	8720275400	100ks	33,40	1,28	ks
FDD Plus 50 x 295 R	87201295400	100ks	36,20	1,39	ks
FDD Plus 50 x 335 R	8720335400	100ks	41,50	1,60	ks
FDD Plus 50 x 375 R	8720375400	100ks	46,90	1,80	ks
FDD Plus 50 x 415 R	8720415400	100ks	52,20	2,01	ks
FDD Plus 50 x 455 R	8720455400	100ks	62,70	2,41	ks
FDD Plus 50 x 495 R	8720495400	100ks	72,20	2,78	ks
FDD Plus 50 x 535 R	8720535400	100ks	80,50	3,10	ks

- průměr otvoru 8 mm
- utahovací nástavec bit T30

Kotevní hloubka / hloubka vrtání:

- beton C12/15 ≥ 30 mm / ≥ 45 mm
- lehčený beton LC12/13 ≥ 30 mm / ≥ 45 mm
- pórobeton P 3.3 ≥ 65 mm / ≥ 80 mm

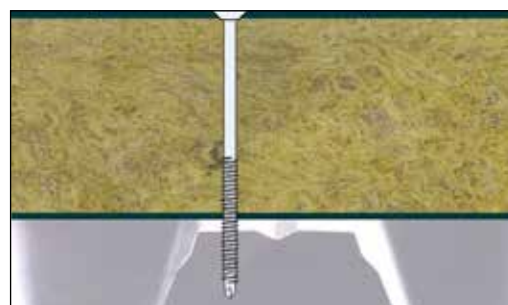

* Všechny ceny jsou uvedené bez DPH.

Volba délky upevňovacího prvku talířová podložka HTK 2G + šroub TKR (VHT-R)

Tloušťka souvrství [mm]	Délka HTK 2G [mm]	Délka šroubu [mm]	Alternativně	
			Délka HTK 2G [mm]	Délka šroubu [mm]
40	15	-	-	-
50	15	50	-	-
60	35	50	15	70
70	35	60	15	80
80	55	50	35	70
90	55	60	35	80
100	55	70	35	90
110	55	80	35	100
120	95	50	55	90
130	95	60	55	100
140	115	50	95	70
150	115	60	95	80
160	115	70	95	90
170	145	50	115	80
180	145	60	115	90
190	145	70	115	100
200	145	80	115	110
210	185	50	145	90
220	185	60	145	100
230	185	70	145	110
240	185	80	145	120
250	185	90	145	140
260	225	60	145	140
270	225	70	145	160
280	225	80	145	160
290	225	90	145	180
300	225	100	145	180
310	275	60	225	120
320	275	70	225	120
330	275	80	225	140
340	275	90	225	140
350	275	100	225	140
360	275	110	275	120
370	325	70	275	120
380	325	80	225	180
390	325	90	115	300
400	325	100	275	160
410	325	110	275	160
420	325	120	275	180
430	325	140	275	180
440	325	140	275	200
450	325	160	275	200
460	325	160	275	220
470	325	180	275	220
480	325	180	275	240
490	325	200	-	-
500	325	200	-	-
510	325	220	-	-
520	325	220	-	-
530	325	240	-	-
540	325	240	-	-
550	325	280	-	-
560	325	260	-	-
580	325	280	-	-
600	325	300	-	-

Volba délky upevňovacího prvku talířová podložka EcoTek + šroub FBS-R

Tloušťka souvrství [mm]	Délka EcoTek [mm]	Délka šroubu FBS [mm]	Alternativně	
			Délka EcoTek [mm]	Délka šroubu FBS [mm]
40	35	60	-	-
50	35	60	-	-
60	35	70	-	-
70	35	80	-	-
80	65	60	35	100
90	65	70	35	100
100	85	60	65	80
110	85	70	65	100
120	105	60	85	80
130	105	70	85	100
140	105	80	85	100
150	135	60	105	100
160	135	70	105	100
170	135	80	105	120
180	165	60	135	100
190	165	80	135	100
200	165	80	135	120
210	165	100	135	120
220	165	100	135	140
230	165	120	135	140
240	225	60	165	120
250	225	80	165	140
260	225	80	165	140
270	225	100	165	160
280	225	100	165	160
290	275	60	225	120
300	275	80	225	120
310	275	80	225	140
320	275	100	225	140
330	275	100	225	160
340	275	120	225	160
350	335	60	275	120
360	335	80	275	140
370	335	80	275	140
380	335	100	275	160
390	335	100	275	160
400	335	120	275	180
410	335	120	275	180
420	335	140	275	200
430	335	140	275	200
440	335	160	275	220
450	335	160	275	220
460	335	180	275	240
470	335	180	275	240
480	335	200	275	260
490	335	200	275	260
500	335	220	275	280
510	335	220	275	280
520	335	240	275	300
530	335	240	275	300
540	335	260	-	-
550	335	260	-	-
560	335	280	-	-
570	335	280	-	-
580	335	300	-	-
590	335	300	-	-

EJOT příslušenství



vrták SDS plus



vrták EcoTek



EcoTek
prodloužení dřívku



EcoTek tool
utahovací nástavec



bit T 30-1/4 x 25
(TORX)



bit PH 2-1/4 x 25



bit PH 2-1/4 x 200



bit FBS-BT



HSK-HTK 400



bit PH 2-M6 7 x 35

EJOT ruční montážní
poloautomat HSK-HTK



EJOT montážní
automat ECOset HTK

Označení výrobku	Číslo výrobku	Balení	Cena v Kč* pro ČR	Cena v EUR* pro SR	Cena za
Vrták SDS plus					
5,5 x 160/100	999200201	1 ks	80,00	3,08	ks
5,5 x 210/150	B9200000041	1 ks	110,00	4,23	ks
5,5 x 260/200	B9200000021	1 ks	140,00	5,38	ks
5,5 x 310/260	B9200000042	1 ks	160,00	6,15	ks
5,0 x 110/50	B9200000020	1 ks	60,00	2,31	ks
5,0 x 160/100	B9200000022	1 ks	70,00	2,69	ks
5,0 x 260/200	B4980000199	1 ks	140,00	5,38	ks
5,0 x 310/250	B9200000026	1 ks	160,00	6,15	ks
5,0 x 350/300	B9999200284	1 ks	180,00	6,92	ks
Vrták EcoTek					
5,0 x 112 K	9200050045	1 ks	220,00	8,46	ks
5,5 x 160 K	B9999200116	1 ks	250,00	9,62	ks
EcoTek prodloužení na kónické vrtáky					
prodloužení dřívků 500 K	9151950000	1 ks	1 390,00	53,46	ks
EcoTek tool - utahovací nástavec pro šrouby JBS-R					
závit M6	8595000000	1 ks	750,00	28,85	ks
EJOT-Bit					
T 30-1/4 x 25	B9250431000	1 ks	18,00	0,69	ks
T 30-1/4 x 50	B9250431001	1 ks	98,00	3,77	ks
PH 2-1/4 x 25	B9250474000	1 ks	15,00	0,58	ks
PH 2-1/4 x 50	B9250709000	1 ks	40,00	1,54	ks
PH 2-1/4 x 152	B9200000152	1 ks	170,00	6,54	ks
PH 2-1/4 x 170	B9200000029	1 ks	230,00	8,85	ks
PH 2-1/4 x 200	B9200000200	1 ks	240,00	9,23	ks
FBS BT 150	B9250010110	1 ks	320,00	12,31	ks
FBS BT 200	B9250530000	1 ks	360,00	13,85	ks
HSK-HTK 400	B9151510149	1 ks	1 290,00	49,62	ks
PH 2-M6 7 x 35	B9250612000	1 ks	130,00	5,00	ks

NOVINKA

Jednotná cena, na tyto výrobky se nevztahuje žádný rabat!

Doporučení:

Pro ukotvení talířové **hmoždinky FDD 50** předvrtajte otvor vrtákem SDS a to pro:
beton od C12/15 vrták SDS 10mm
pórobeton od P 3,3 vrták SDS 8mm

Pro ukotvení talířové **podložky EcoTek 50 + FBS šroubu**,

předvrtajte otvor vrtákem SDS a to pro:
beton 5 mm a betony vyšších tříd 5,5 mm

Dle podmínek montáže výše uvedeného sortimentu doporučujeme kombinaci s nástavcem vrtáku (pro předvrtání) nebo nástavcem bitu (dotažení šroubu, hřebu).
Další informace obdržíte na webových stránkách www.ejot.cz

Lze využít:

Možnost bezplatného zapůjčení montážního automatu ECOset HTK při objektové realizaci.
Bližší informace na dotaz v sídle HPI-CZ spol. s r. o.
Možnost výtažných zkoušek, poradenství s návrhem kotevního plánu
(typ podložky, spojovacího materiálu, množství).

UPEVNĚNÍ HROMOSVODŮ



Produkty testované dle ČSN EN 62561 • technické poradenství • projektová příprava



Podpěra drátu beton / PVC, 145x105mm, výška 60mm

pro drát \varnothing 6-8mm	EL93000211	1 ks	72,00	2,65	ks
------------------------------	------------	------	--------------	-------------	----



Podpěra drátu beton / PVC, průměr 130mm, výška 75mm

pro drát \varnothing 6-8mm	EL93020111	1 ks	66,00	2,43	ks
------------------------------	------------	------	--------------	-------------	----



Podpěra drátu betonová, kovový úchyt, průměr 105mm, výška 140mm

neroz	EL92900105	1 ks	58,00	2,13	ks
-------	------------	------	--------------	-------------	----



Podpěra drátu stěnová s hmoždinkou, úchyt se šroubem

délka 100 mm, \varnothing 10 mm - žár. pozink	EL91200102	1 ks	58,00	2,13	ks
	- barva EL91200116*	1 ks	138,00	5,07	ks
délka 120 mm, \varnothing 12 mm - žár. pozink	EL91200202	1 ks	68,00	2,50	ks
	- barva EL91200216*	1 ks	152,00	5,59	ks
délka 160 mm, \varnothing 12 mm - žár. pozink	EL91200302	1 ks	98,00	3,60	ks
	- barva EL91200316*	1 ks	194,00	7,13	ks
délka 250 mm, \varnothing 12 mm - žár. pozink	EL91200402	1 ks	120,00	4,41	ks
	- barva EL91200416*	1 ks	232,00	8,53	ks
délka 400 mm, \varnothing 12 mm - žár. pozink	EL91200602	1 ks	182,00	6,69	ks
	- barva EL91200616*	1 ks	350,00	12,87	ks

* - barva: 3011 - červenohnědá, 8004 - cihl. červená, 8017 - hnědá, 9005 - černá.



Podpěra drátu stěnová s hmoždinkou, plastový úchyt (délka 70 mm)

délka 50 mm, \varnothing 10 mm - pozink	EL91220101	1 ks	58,00	2,13	ks
délka 65 mm, \varnothing 12 mm - pozink	EL91220201	1 ks	76,00	2,79	ks
délka 105 mm, \varnothing 12 mm - pozink	EL91220301	1 ks	92,00	3,38	ks
délka 190 mm, \varnothing 12 mm - pozink	EL91220401	1 ks	114,00	4,19	ks



Další typy
a materiálové provedení
■ NA DOTAZ.



Podpěry na šikmé střechy
- viz str. 24



TEKUTÝ HYDROIZOLAČNÍ SYSTÉM HydroStopEU

NOVINKY NA OBJEDNÁVKU

Tekutý hydroizolační systém HydroStopEU

- jednosložková hydroizolace pro snadné opravy plochých střech, teras a balkónů
- ideální pro řešení detailů
- aplikovatelný za studena bez nutnosti speciálních přípravků
- po otevření lze použít opakovaně (až do 12-ti měsíců)
- možnost aplikace na širokou škálu původních podkladů (beton, bitumenové a asfaltové pásy, PVC, dřevo, kámen, plech, atd.)

Opravná sada AlphaHybrid 5300 Vertical



- vydatnost cca 0,5 m²/sada
- barva šedá (RAL 7040)
- sada obsahuje 1,4kg AlphaHybrid 5300 Vertical + polyesterový vlies 0,25x2m

KA3043	sada	2 110,00	77,57	ks
--------	------	-----------------	--------------	----

Penetrační nátěry



- vydatnost cca 0,1 l/m²
- penetrační nátěr určený pro přípravu podkladu u jednovrstvých membrán z PVC

lahev 1l	KA3006-1	1 ks	1 420,00	52,21	ks
kanystr 5l	KA3005-1	1 ks	5 160,00	189,71	ks

AlphaHybrid 5300 Vertical

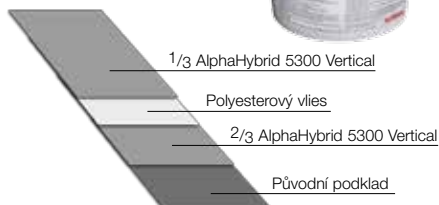

- tekutý jednosložkový nátěr pro dokonalé zajištění vodotěsnosti
- ideální pro řešení detailů a oprav
- **díky vysoké viskozitě lze aplikovat také na vertikální konstrukce**
- nátěr funguje jako základní vrstva a současně také jako finální (aplikace "mokrý do mokrého")
- minimální spotřeba podle typu aplikace a druhu podkladu je 2,5kg/m²*

1,4kg / 1l světle šedá (RAL 7040)	KA3037	1 ks	850,00	31,25	ks
3,4kg / 2,5l světle šedá (RAL 7040)	KA3036	1 ks	1 690,00	62,13	ks
3,4kg / 2,5l antracit (RAL 7016)	KA3040	1 ks	2 170,00	79,78	ks
7kg / 5l světle šedá (RAL 7040)	KA3035	1 ks	3 490,00	128,31	ks
7kg / 5l antracit (RAL 7016)	KA3039	1 ks	3 510,00	129,04	ks

* (2/3 základní vrstva, 1/3 finální vrstva → celková minimální tloušťka souvrství 1,8mm)



Polyesterový vlies 110g/m²



- zpevňující vložka mezi základní a finální vrstvou nátěru AlphaHybrid 5300 Vertical

0,25x10m	KA3058	1 role	410,00	15,07	ks
1x50m	KA3054	1 role	4 340,00	159,56	ks

■ Další výrobky z řady
HydroStopEU
■ **NA DOTAZ.**





UCELENÝ SYSTÉM OCHRANY PROTI PÁDU OSOB



EJOT[®]

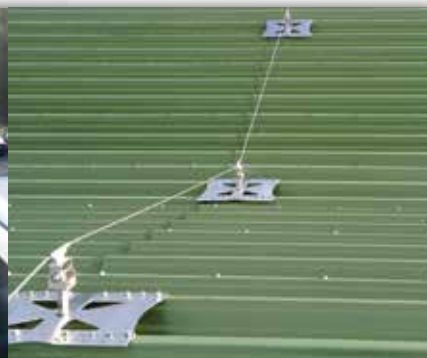

NABÍZÍME:

- ▲ konzultace řešení přímo na stavbě
- ▲ PD a cenovou nabídku návrhu systému **ZDARMA**
- ▲ dokumentaci pro provozovatele objektu a koordinátora BOZP **ZDARMA**
- ▲ zaškolení a certifikaci pro montáž systému **ZDARMA**
- ▲ následné revize pro provozovatele objektu a koordinátora BOZP
- ▲ kvalitní výrobky certifikované dle aktuálních legislativních požadavků
- ▲ nejen samostatné kotvicí prvky popř. systém s ocelovým nerezovým lanem, ale také prvky kolektivní ochrany

Technický poradce EJOT: **Kamil Šulc** e-mail: ksulc@ejot.cz, tel.: +420 728 822 220
Bližší informace k nabízenému systému žádejte u obchodně technických poradců HPI-CZ.



řešení – prefabrikované nadpražky

Protipožární řešení – lišty pro n

klové lišty AL s okapničkou

PVC zakládací profily

nky EJOT – EJOTHERM s ETA

Talířové hmoždinky EJOT

pro odvětrávané fasády EJOT DK

Elektroinstalace do ETICS

ářská instalace a š

Kombinace

KEW

Není lišta jako lišta.
Jak si mám vybrat?

Když nevíš,
náš technik
Ti poradí.



Příslušenství pro zateplovací systémy (ETICS)

Protipožární řešení – lišty pro nadpraží AFC a AFD	str. 64
Protipožární řešení – základací sada	str. 64
Soklové lišty AL s okapničkou	str. 65
PVC základací profily	str. 66
Příslušenství k soklovým lištám a základací sadě ETICS	str. 66
Talířové hmoždinky EJOT – EJOTHERM s ETA	str. 68
Příslušenství pro EJOTHERM	str. 69
Talířové hmoždinky EJOT	str. 70
Talířové hmoždinky KEW s ETA	str. 71
Držáky izolace pro odvětrávané fasády EJOT DH	str. 73
Držák izolace na dřevo, plech, šrouby a přísl. pro talířové hmoždinky	str. 73
Montážní prvky pro plánované upevnění v ETICS	str. 75
Elektroinstalace do ETICS	str. 76
Upevnění objímek okapových svodů do ETICS – SDA hmoždinky	str. 76
Lešenářské hmoždinky a šrouby KEW	str. 76
Lišty pro napojení omítky (bez tkaniny)	str. 77
Lišty a profily pro napojení ETICS (s tkaninou)	str. 77
Kombi lišty	str. 84
Tkaniny	str. 85



PROTIPOŽÁRNÍ ŘEŠENÍ – LIŠTY PRO NADPRAŽÍ AFC a AFD

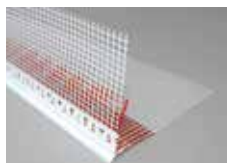

Zakončovací profil s okapničkou a tkaninou AFD

délka 2,5 m

přesah tkaniny 100/150mm*	600-55	25 ks	67,00	2,58	m
------------------------------	--------	-------	--------------	-------------	---

* na objednávku profil AFD 10/20 (č. výrobku 660-60)

Rohový profil s tkaninou AFC

délka 2,5 m

přesah tkaniny 100/150mm	880-50	20 ks	60,00	2,31	m
-----------------------------	--------	-------	--------------	-------------	---

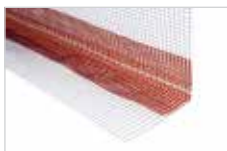

PROTIPOŽÁRNÍ ŘEŠENÍ – ZAKLÁDACÍ SADA



Systém založení ETICS z EPS nad terénem se zvýšenou požární odolností

Zakládací sada nahrazuje založení izolantu hliníkovou soklovou lištou. Systém byl testován v akreditované laboratoři, kde vyhověl zkoušce podle normy ČSN ISO 13785-1 a tím bylo prokázáno splnění požadavků normy ČSN 73 0810:2016 - Požární bezpečnost staveb.

Zakládací sada ETICS

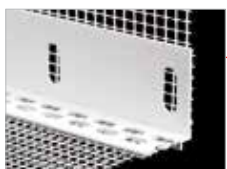

Zakládací úhelníkový profil (s výztužnou síťovinou)

délka 2,0 m

přesah tkaniny 100/300mm	880 - 20	20 ks	89,00	3,42	m
-----------------------------	----------	-------	--------------	-------------	---

Jednou provždy.
Nehoří!!!



Zakončovací profil s okapničkou a tkaninou pod omítku

délka 2,0m

přesah tkaniny 100/100mm	600 - 10	25 ks	53,60	2,06	m
přesah tkaniny 100/150mm	600 - 15	20 ks	56,20	2,16	m

- Splnění požadavku požární ochrany
- Vyloučení tepelného mostu
- Aplikace pro různé tloušťky tepelných izolací
- Úspora skladových zásob
- Napojení na zateplovací systém síťovinou
- Jednoduchá montáž
- Výrazně vyšší požární odolnost ve srovnání s hliníkovou zakládací lištou

Zakládací sadu ETICS lze využít v kontaktních zateplovacích systémech všech výrobců.



Schéma aplikace



* Všechny ceny jsou uvedené bez DPH.

SOKLOVÉ LIŠTY AL S OKAPNIČKOU

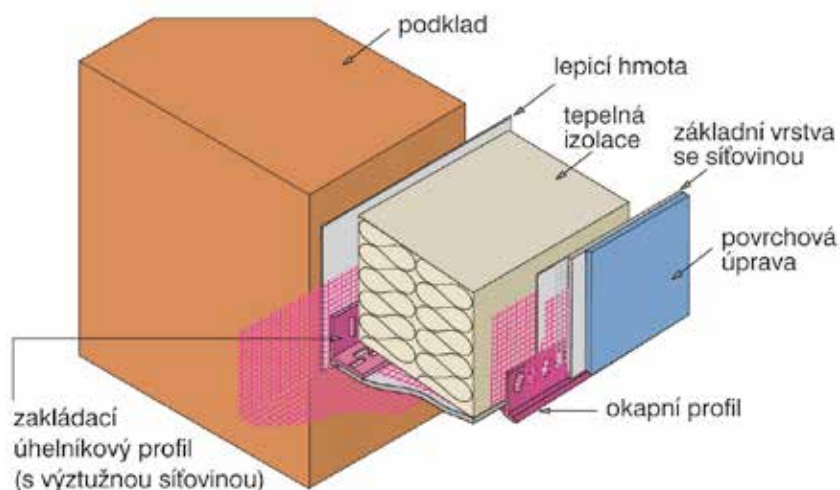
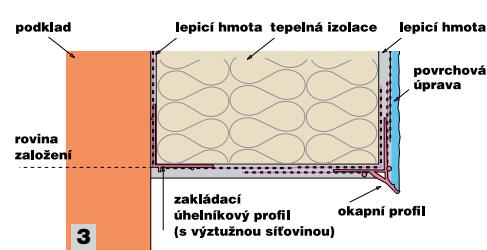
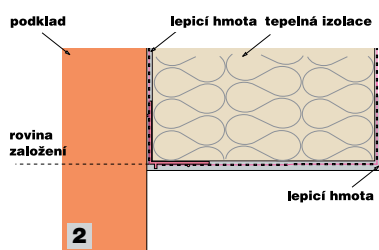
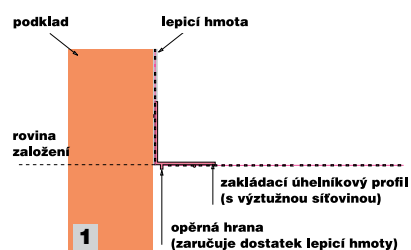
U - Form - 0,6 mm

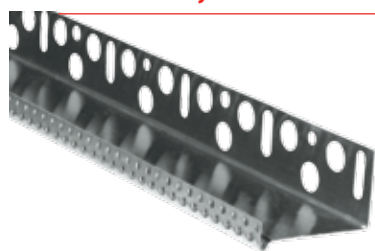

hliník, délka 2000 mm

U 02 cm	37906U02200	40m	36,00	1,32	m
U 03 cm	37906U03200	40m	40,30	1,48	m
U 04 cm	37906U04200	40m	45,00	1,65	m
U 05 cm	37906U05200	40m	50,00	1,84	m
U 06 cm	37906U06200	40m	55,00	2,02	m
U 07 cm	37906U07200	40m	59,50	2,19	m
U 08 cm	37906U08200	40m	64,00	2,35	m
U 10 cm	37906U10200	20m	73,80	2,71	m

U - Form - 0,7 mm

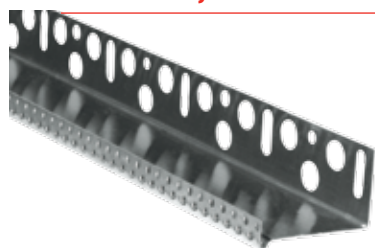

hliník, délka 2000 mm

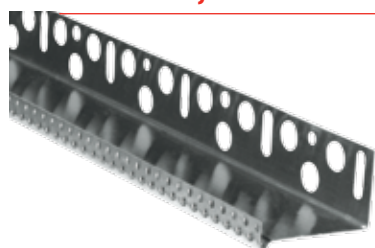

U 02 cm	37908U02200	40m	39,80	1,46	m
U 03 cm	37908U03200	40m	47,00	1,73	m
U 04 cm	37908U04200	40m	53,00	1,95	m
U 05 cm	37908U05200	40m	58,00	2,13	m
U 06 cm	37908U06200	40m	64,00	2,35	m
U 07 cm	37908U07200	40m	69,10	2,54	m
U 08 cm	37908U08200	40m	75,00	2,76	m
U 09 cm	37908U09200	20m	80,30	2,95	m
U 10 cm	37908U10200	20m	86,10	3,17	m
U 11 cm	37908U11200	20m	91,30	3,36	m
U 12 cm	37908U12200	20m	96,00	3,53	m
U 13 cm	37908U13200	20m	102,30	3,76	m
U 14 cm	37908U14200	20m	107,60	3,96	m
U 15 cm	37908U15200	20m	113,40	4,17	m
U 16 cm	37908U16200	20m	118,60	4,36	m
U 17 cm	37908U17200	20m	123,80	4,55	m
U 18 cm	37908U18200	20m	129,60	4,76	m
U 19 cm	37908U19200	20m	135,00	4,96	m
U 20 cm	37908U20200	20m	141,50	5,20	m

U - Form - 0,95 mm



hliník, délka 2000 mm

U 08 cm	37910U08200	20m	100,40	3,69	m
U 09 cm	37910U09200	20m	110,90	4,08	m
U 10 cm	37910U10200	20m	114,80	4,22	m
U 12 cm	37910U12200	20m	129,10	4,75	m
U 13 cm	37910U13200	20m	142,10	5,22	m
U 14 cm	37910U14200	20m	149,90	5,51	m
U 15 cm	37910U15200	20m	156,40	5,75	m
U 16 cm	37910U16200	20m	164,10	6,03	m
U 17 cm	37910U17200	20m	172,20	6,33	m
U 18 cm	37910U18200	20m	179,80	6,61	m
U 19 cm	37910U19200	20m	187,70	6,90	m
U 20 cm	37910U20200	20m	195,60	7,19	m
U 21 cm	37910U21200	20m	204,50	7,52	m
U 22 cm	37910U22200	20m	216,40	7,96	m
U 23 cm	37910U23200	20m	228,10	8,39	m
U 24 cm	37910U24200	20m	237,30	8,72	m
U 25 cm	37910U25200	20m	246,20	9,05	m

 Vrať se o stránku zpět a zkus si
 vybrat znovu.



PROFIL ZAKLÁDACÍ SOKLOVÝ VARIO



Profil základací soklový VARIO, materiál PVC, délka 2,0m

- dvoudílný komplet - upevňovací profil + profil nasouvací s okapnicí
- pro založení tepelně izolačních desek do roviny v kontaktním zateplovacím systému ETICS
- nastavení rozměru dvoudílného kompletu dle tloušťky izolantu na principu zasouvání
- zvýšení pevnosti napojení na omítkový systém pomocí integrované tkaniny
- eliminace vzniku trhlin

pro tl. izolantu					
100 - 140mm	890100140	10ks kompletů	224,00	8,62	m
140 - 180mm	890140180	10ks kompletů	245,00	9,42	m
180 - 220mm	890180220	10ks kompletů	266,00	10,23	m

Pozn.: upevňovací profily doporučujeme kotvit hmoždinkami v rozpětí 30-40cm.
Mezi jednotlivými upevňovacími profily je třeba ponechat dilatační mezeru cca 1-2mm.

PŘÍSLUŠENSTVÍ K SOKLOVÝM LIŠTÁM A ZAKLÁDACÍ SADĚ ETICS

Zatloukáč hmoždinka



hmoždinka, šroub - KEW (galv. pozink)

ND 6 x 35	19112060035	100ks	1,00	0,04	ks
ND 6 x 40	19112060040	50ks	1,20	0,05	ks
ND 6 x 50	19112060050	50ks	1,50	0,06	ks
ND 6 x 60	19112060060	50ks	1,75	0,07	ks
ND 6 x 80	19112060080	50ks	2,30	0,09	ks
ND 8 x 60	19112080060	50ks	3,20	0,12	ks
ND 8 x 80	19112080080	50ks	3,30	0,13	ks
ND 8 x 100	19112080100	50ks	3,80	0,15	ks
ND 8 x 120	19112080120	50ks	5,60	0,22	ks

Vymezovací podložky a spojky soklových lišt



Vymezovací podložky zpevněné (s výztužným žebrováním)

- pro vyrovnání nerovnosti zdiva při montáži soklových lišt
- materiál PVC

50/50/ 3mm	40579030Z	50ks	2,60	0,10	ks
50/50/ 5mm	40579050Z	50ks	2,80	0,11	ks
50/50/ 8mm	40579080Z	50ks	3,20	0,12	ks
50/50/ 10mm	40579100Z	50ks	3,80	0,15	ks
50/50/ 15mm	40579150Z	50ks	5,00	0,19	ks



Spojka soklových lišt

- materiál PVC

délka 30mm	4211730	100ks	2,60	0,10	ks
délka 1000mm	42117100	10ks	55,00	2,12	ks



Zakončovací profily

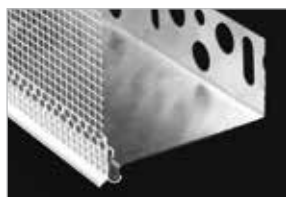

Okapnice s tkaninou EKO pro soklový profil HPI-CZ, přesah tkaniny 100mm

pro soklový profil HPI-CZ 2,5m	800-20 H	30ks	42,00	1,62	m
--------------------------------	----------	------	--------------	-------------	---

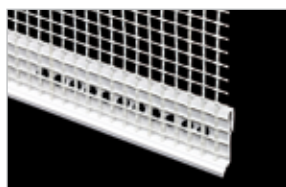

Okapnice s tkaninou UNI pro soklový profil, přesah tkaniny 100mm

délka 2,5m	800-20 UNI	50ks	42,00	1,62	m
------------	------------	------	--------------	-------------	---



Okapnice s tkaninou UNI 3 pro soklový profil, přesah tkaniny 100mm

délka 2,5m	800-23 UNI	20ks	52,50	2,02	m
------------	------------	------	--------------	-------------	---

tkanina je k liště navařena ultrazvukem



Okapnice s tkaninou UNI II pro soklový profil, s lepicí páskou

délka 2,5m	800-20 UNI2	50ks	42,00	1,62	m
------------	-------------	------	--------------	-------------	---

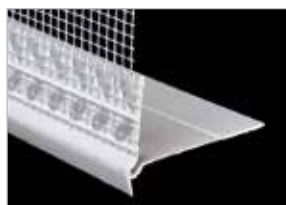

Profil s okapnicí a tkaninou přechodový

přechod mezi silným a slabým izolantem

délka 2,0m	850-20	25ks	158,00	5,81	m
------------	--------	------	---------------	-------------	---



Profil pod omítku s okapnicí a tkaninou přechodový

přechod mezi silným a slabým izolantem

délka 2,5m	F805-250	25ks	118,00	4,34	m
------------	----------	------	---------------	-------------	---



Ukončovací profil - napojení oplechování k ETICS

délka 2,5m	F050 - 250	25ks	228,00	8,38	m
------------	------------	------	---------------	-------------	---



Profil s okapnicí a tkaninou přechodový (850-20)



Ukončovací profil napojení oplechování k ETICS (F050-250)

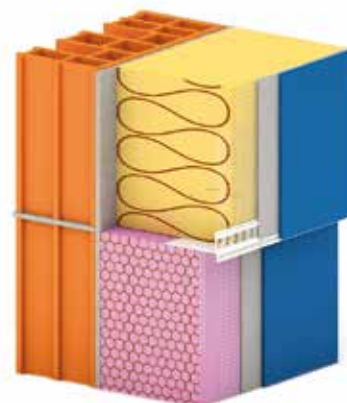

Profil pod omítku s okapnicí a tkaninou přechodový (F805-20)

* Všechny ceny jsou uvedené bez DPH.

TALÍŘOVÉ HMOŽDINKY EJOT – EJOTHERM



ejotherm STR U 2G s ETA



- průměr dřívku hmoždinky 8 mm
- průměr talíře 60 mm
- kotevní hloubka 25 mm pro A, B, C, D
65 mm pro E

- hmoždinka s kovovým šroubovacím trnem pro povrchovou i kompresní zápustnou montáž se zátkou (zápustná montáž pomocí STR tool 2G)
- pro všechny typy podkladů (A, B, C, D, E, viz str. 72)
- snížená hodnota činitele prostupu tepla při zápustné montáži ($\chi = 0,001 \text{ W/K}$)

8/60 x 115 STR-U 2G	8719115400	100ks	11,70	-	ks
8/60 x 135 STR-U 2G	8719135400	100ks	13,60	-	ks
8/60 x 155 STR-U 2G	8719155400	100ks	16,50	-	ks
8/60 x 175 STR-U 2G	8719175400	100ks	19,20	-	ks
8/60 x 195 STR-U 2G	8719195400	100ks	23,30	-	ks
8/60 x 215 STR-U 2G	8719215400	100ks	25,30	-	ks
8/60 x 235 STR-U 2G	8719235400	100ks	27,60	-	ks
8/60 x 255 STR-U 2G	8719255400	100ks	31,60	-	ks
8/60 x 275 STR-U 2G	8719275400	100ks	36,70	-	ks
8/60 x 295 STR-U 2G	8719295400	100ks	40,90	-	ks
8/60 x 315 STR-U 2G	8719315400	100ks	52,30	-	ks
8/60 x 335 STR-U 2G	8719335400	100ks	60,90	-	ks
8/60 x 355 STR-U 2G	8719355400	100ks	68,60	-	ks
8/60 x 375 STR-U 2G	8719375400	100ks	73,70	-	ks
8/60 x 395 STR-U 2G	8719395400	100ks	80,50	-	ks
8/60 x 415 STR-U 2G	8719415400	100ks	87,00	-	ks
8/60 x 435 STR-U 2G	8719435400	100ks	93,30	-	ks
8/60 x 455 STR-U 2G	8719455400	100ks	98,40	-	ks

ejotherm STR U 2G

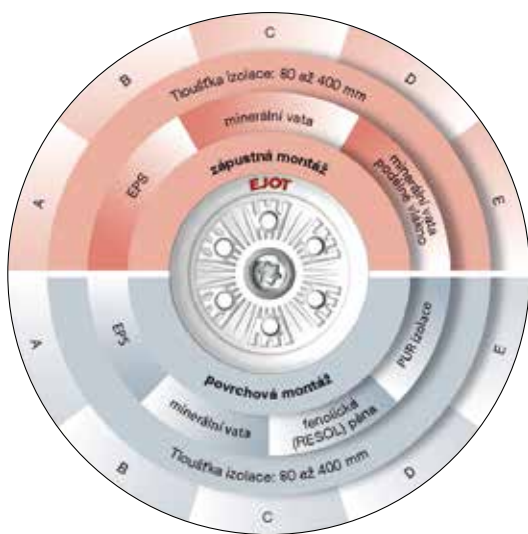

Univerzální hmoždinka pro zápustnou a povrchovou montáž

- schválená pro všechny základní materiály
- EJOT STR-Princip se zátkou ejotherm STR pro homogenní povrchy a rovnoměrné nanášení výztužné vrstvy – jednoduše a rychle, bez prachu z frézování
- až o 40% rychlejší zašroubování
- optimalizovaný tepelný most (0,001 W/K)
- alternativní povrchová montáž s malou zátkou ejotherm STR
- krátké kotevní délky, vysoká zatížení pro maximální bezpečnost a výhodnou spotřebu hmoždinek
- trvalý přítlak
- předmontovaný šroub pro rychlou montáž
- 100% kontrola montáže: zapuštění talířku signalizuje spolehlivé ukotvení

Pro veškeré podklady

ejotherm STR U a ejotherm STR U 2G jsou první hmoždinky pro ETICS průměru 8 mm s evropským technickým schválením (ETA) **pro všechny třídy stavebních materiálů včetně pórobetonu (kategorie použití A-E).**

Pro upevnění na dřevo slouží ejotherm STR H. Obě hmoždinky se montují stejným STR-tool 2G.

Pro veškeré izolační materiály

ejotherm STR U 2G, ejotherm STR U a ejotherm STR H se mohou zapouštět podle STR-Princip se zátkami ejotherm STR nebo montovat povrchově s malou zátkou ejotherm STR. Tím je zajištěno přizpůsobení všem současným izolačním materiálům.

Kvalita a bezpečnost v XXXL

EJOT STR-Princip je k dispozici pro tloušťky tepelných izolací do 420 mm – jedinečné upevnění pro nízkoenergetické a pasivní domy.

Technické údaje

průměr dřívku	8 mm
průměr talířku	60 mm
hloubka vrtání, zápustná montáž $h_1 \geq$	50 mm (90 mm)
hloubka vrtání, povrchová montáž $h_2 \geq$	35 mm (75 mm)
kotevní hloubka $h_{ef} \geq$	25 mm (65 mm)
utahovací nástavec	TORX T30
bodový činitel prostupu tepla χ zapuštěné zabudování	0,001 W/K
bodový činitel prostupu tepla χ povrchové zabudování	0,002 W/K
kategorie použití podle ETA	A, B, C, D, E
Evropské technické schválení	ETA-04/0023

Hodnoty v závorkách: kategorie použití E

* Všechny ceny jsou uvedené bez DPH.

Označení výrobku	Číslo výrobku	Balení	Cena v Kč* pro ČR	Cena v EUR* pro SR	Cena za
------------------	---------------	--------	----------------------	-----------------------	---------

Snadná montáž s EJOT STR-Princip:

- rychlé vrtání otvorů díky zkrácené kotevní hloubce
- hmoždinku s předmontovaným šroubem nasadit do otvoru tak, aby talíř dosedl na izolaci
- zašroubovat pomocí ejotherm STR-tool 2G: zapuštění proběhne automaticky (bez frézování, bez znečištění)
- zátku ejotherm STR hladítkem zatlačit do vzniklého otvoru - hotovo!

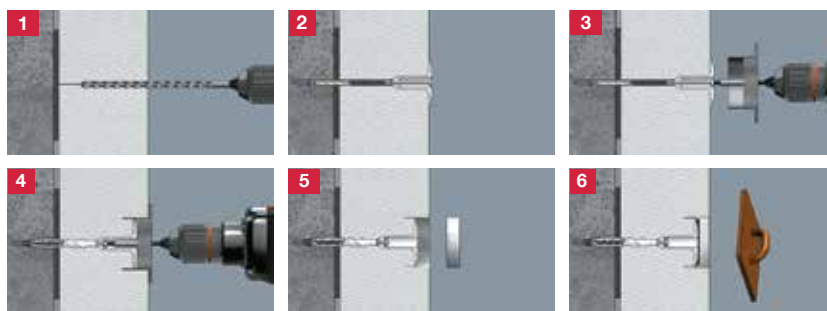
**ejotherm STR H s ETA**

- kombinace plastového talíře s krytkou a kovového vrutu do dřeva pro povrchovou i kompresní zápusťnou montáž se zátkou
- pro podklady na bázi dřeva a sádrovláknitých desek



- průměr vrutu 8 mm
- průměr talíře 60 mm
- zašroubování 30 - 40 mm

STR H x 80	45582009080	100 ks	11,10	-	ks
STR H x 100	45582009100	100 ks	12,40	-	ks
STR H x 120	45582009120	100 ks	14,00	-	ks
STR H x 140	45582009140	100 ks	15,40	-	ks
STR H x 160	45582009160	100 ks	18,30	-	ks
STR H x 180	45582009180	100 ks	20,20	-	ks
STR H x 200	45582009200	100 ks	22,10	-	ks
STR H x 220	45582009220	100 ks	25,00	-	ks
STR H x 240	45582009240	100 ks	28,00	-	ks
STR H x 260	45582009260	100 ks	31,60	-	ks
STR H x 280	45582009280	100 ks	35,40	-	ks
STR H x 300	45582009300	100 ks	39,20	-	ks

PŘÍSLUŠENSTVÍ PRO EJOTHERM

	STR zátka MW průměr 65 mm	45582000002	100 ks	3,60	-	ks
	STR zátka EPS průměr 65 mm	45582000003	100 ks	2,00	-	ks
	STR zátka FENOL (RHS) průměr 65 mm	8593112030	100 ks	5,30	-	ks
	STR zátka EPS šedá průměr 65 mm	K-8593111070	100 ks	2,40	-	ks
	STR zátka EPS malá průměr 15,6 mm	45582000001	500 ks	0,70	-	ks
	Talíř přídatný VT 2G	8782090008	1 ks	16,00	-	ks
	EJOT STR tool 2GS průměr 65 mm	9129000000	1 ks	3 320,00	-	ks
	EJOT STR tool náhr. set	45582000005	1 ks	1 390,00	-	ks
	EJOT STR 2G bit TX 30 - 1/4 x 200	9253014200	1 ks	376,00	-	ks
	STR sanační fréza	45580000006	1 ks	4 130,00	-	ks

pro sanaci fasády s použitím hmoždinek STR U 2G (pro zátky STR)

* Všechny ceny jsou uvedené bez DPH.

TALÍŘOVÉ HMOŽDINKY EJOT

EJOT H1 eco s ETA

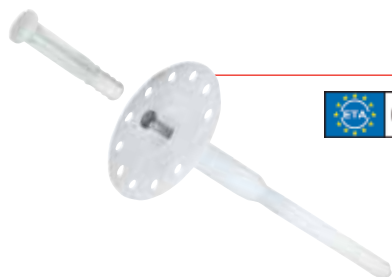

- průměr dřívku hmoždinky 8mm
- průměr talíře 60mm
- kotevní hloubka 25mm pro A, B
45mm pro C¹⁾

- hmoždinka s kovovým zatloukacím trnem pro povrchovou montáž
- pro podklady z betonu a plných a děrovaných cihel (A, B, C, viz str. 72)
- snížená hodnota činitele prostupu tepla díky části trnu z plastu ($\lambda = 0,001 \text{ W/K}$)

8/60 x 095 H1 eco	8746095400	100ks	6,70	-	ks
8/60 x 115 H1 eco	8746115400	100ks	7,10	-	ks
8/60 x 135 H1 eco	8746135400	100ks	7,90	-	ks
8/60 x 155 H1 eco	8746155400	100ks	9,00	-	ks
8/60 x 175 H1 eco	8746175400	100ks	10,50	-	ks
8/60 x 195 H1 eco	8746195400	100ks	12,30	-	ks
8/60 x 215 H1 eco	8746215400	100ks	13,90	-	ks
8/60 x 235 H1 eco	8746235400	100ks	16,60	-	ks
8/60 x 255 H1 eco	8746255400	100ks	20,60	-	ks
8/60 x 275 H1 eco	8746275400	100ks	23,40	-	ks
8/60 x 295 H1 eco	8746295400	100ks	26,40	-	ks

EJOT H4 eco s ETA



- průměr dřívku hmoždinky 8mm
- průměr talíře 60mm
- kotevní hloubka 25mm pro A, B, C¹⁾

- hmoždinka s kovovým zatloukacím trnem pro povrchovou montáž
- pro podklady z betonu a plných a děrovaných cihel (A, B, C, viz str. 72)
- plastový montážní přípravek pro redukcí tepelného mostu ($\lambda = 0,002 \text{ W/K}$)

8/60 x 135 H4 eco	8748135460	100ks	7,20	-	ks
8/60 x 155 H4 eco	8748155460	100ks	7,60	-	ks
8/60 x 175 H4 eco	8748175460	100ks	8,70	-	ks
8/60 x 195 H4 eco	8748195460	100ks	10,20	-	ks
8/60 x 215 H4 eco	8748215460	100ks	11,50	-	ks
8/60 x 235 H4 eco	8748235460	100ks	13,50	-	ks
8/60 x 255 H4 eco	8748255460	100ks	17,00	-	ks
8/60 x 275 H4 eco	8748275460	100ks	18,80	-	ks
8/60 x 295 H4 eco	8748295460	100ks	20,60	-	ks

EJOT H3 s ETA

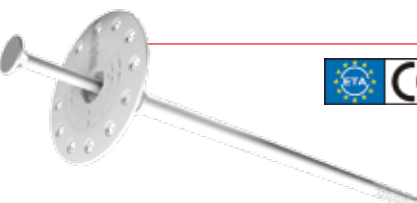

- průměr dřívku hmoždinky 8mm
- průměr talíře 60mm
- kotevní hloubka 25mm pro A, B
45mm pro C¹⁾

- hmoždinka s plastovým zatloukacím trnem a flexibilním talířem pro povrchovou montáž
- pro podklady z betonu a plných a děrovaných cihel (A, B, C, viz str. 72)

8/60 x 075 H3	8573075100	200ks	5,20	-	ks
8/60 x 095 H3	8573095100	200ks	5,20	-	ks
8/60 x 115 H3	8573115100	200ks	5,50	-	ks
8/60 x 135 H3	8573135100	200ks	5,90	-	ks
8/60 x 155 H3	8573155100	200ks	6,50	-	ks
8/60 x 175 H3	8573175100	100ks	7,30	-	ks
8/60 x 195 H3	8573195100	100ks	8,60	-	ks
8/60 x 215 H3	8573215100	100ks	10,60	-	ks
8/60 x 235 H3	8573235100	100ks	13,00	-	ks

EJOT s ocelovým trnem - průměr 8 mm

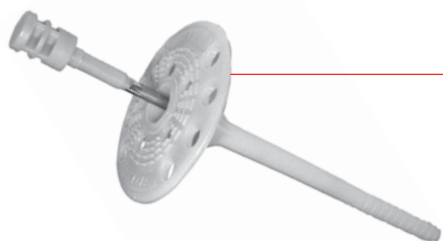

- průměr dřívku hmoždinky 8mm
- průměr talíře 60mm
- kotevní hloubka 35mm pro A, B

- hmoždinka s kovovým zatloukacím trnem s plastovým nástřikem pro povrchovou montáž
- pro podklady z plných materiálů (A, B, viz str. 72)

TID-T 8/60 x 75	45579008075	200ks	6,00	-	ks
TID-T 8/60 x 95	45579008095	200ks	6,40	-	ks
TID-T 8/60 x 115	45579008115	200ks	6,80	-	ks
TID-T 8/60 x 135	45579008135	200ks	7,20	-	ks
TID-T 8/60 x 155	45579008155	200ks	8,30	-	ks
TID-T 8/60 x 175	45579008175	100ks	9,20	-	ks
TID-T 8/60 x 195	45579008195	100ks	13,30	-	ks
TID-T 8/60 x 215	45579008215	100ks	14,30	-	ks
TID-T 8/60 x 235	45579008235	100ks	16,30	-	ks
TID-T 8/60 x 255	45579008255	100ks	17,00	-	ks
TID-T 8/60 x 275	45579008275	100ks	19,50	-	ks
TID-T 8/60 x 295	45579008295	100ks	21,30	-	ks

¹⁾ u podkladů kategorie C je doporučena nejprve zkušební montáž

* Všechny ceny jsou uvedené bez DPH.

TALÍŘOVÉ HMOŽDINKY KEW S ETA

KEW Spirálová talířová hmoždinka TS GECKO s ETA



- hmoždinka s kovovým šroubovacím trnem pro zápusťnou montáž
- univerzální délka pro tloušťky izolačních materiálů 100-400mm
- optimalizováno pro izolační desky z EPS, XPS, PU
- pro všechny typy podkladů (A, B, C, D, E, viz str. 72)

Označení výrobku	Číslo výrobku	Balení	Cena v Kč*	Cena v EUR*	Cena za
TS GECKO	38400	150ks	21,00	0,81	ks

- průměr dířku hmoždinky 8mm
- délka hmoždinky 100mm
- kotevní hloubka 30mm pro A, B, C, D
50mm pro E

Montážní nástroj pro TS GECKO

- vyměnitelný standard Torx Bit T30 (délka 50mm)
- inovativní dorazový clip pro označení optimální hloubky usazení
- vhodné pro všechny stávající sklířidla do 10mm



Označení výrobku	Číslo výrobku	Balení	Cena v Kč*	Cena v EUR*	Cena za
montážní nástroj	38406	1 ks	2 500,00	96,15	ks

KEW s plastovým trnem DSH K - průměr 10 mm s ETA

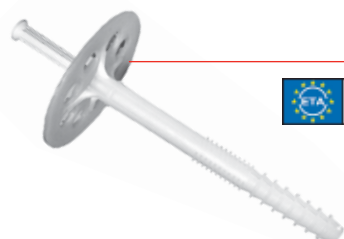

- hmoždinka s plastovým (polyamid) zatluokacím trnem pro povrchovou montáž
- univerzální použití pro všechny podklady (A, B, C, D, E, viz str. 72)

Označení výrobku	Číslo výrobku	Balení	Cena v Kč*	Cena v EUR*	Cena za
DSH K 10/ 90	45578010090	250ks	2,70	0,10	ks
DSH K 10/110	45578010110	250ks	3,00	0,12	ks
DSH K 10/130	45578010130	250ks	3,20	0,12	ks
DSH K 10/140	45578010140	250ks	3,40	0,13	ks
DSH K 10/150	45578010150	250ks	3,50	0,13	ks
DSH K 10/160	45578010160	250ks	3,70	0,14	ks
DSH K 10/170	45578010170	250ks	4,00	0,15	ks
DSH K 10/190	45578010190	250ks	4,90	0,19	ks
DSH K 10/210	45578010210	100ks	8,30	0,32	ks
DSH K 10/230	45578010230	100ks	9,10	0,35	ks
DSH K 10/250	45578010250	100ks	10,60	0,41	ks
DSH K 10/270	45578010270	100ks	11,20	0,43	ks
DSH K 10/290	45578010290	100ks	12,10	0,47	ks
DSH K 10/310	45578010310	100ks	12,90	0,50	ks

- průměr dířku hmoždinky 10mm
- průměr talíře 62mm
- kotevní hloubka min. 40mm



Tohle je
osvědčený
výrobek.

KEW s kovovým trnem TSD-V - průměr 8 mm s ETA

NA OBJEDNÁVKU viz str. 2

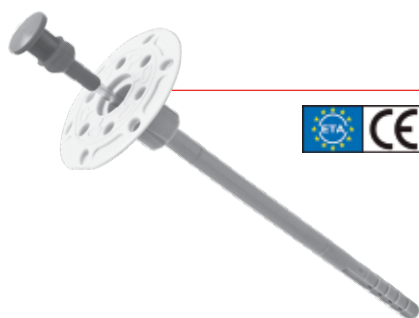

- hmoždinka s kovovým zatluokacím trnem s plastovým nástřikem pro povrchovou montáž
- pro podklady z plných i děrovaných materiálů (A, B, C, viz str. 72)

Označení výrobku	Číslo výrobku	Balení	Cena v Kč*	Cena v EUR*	Cena za
TSD-V 8 x 100	35028EV	200ks	7,50	0,29	ks
TSD-V 8 x 120	35029EV	200ks	8,10	0,31	ks
TSD-V 8 x 140	35030EV	200ks	9,20	0,35	ks
TSD-V 8 x 160	35031EV	200ks	10,20	0,39	ks
TSD-V 8 x 180	35032EV	200ks	11,50	0,44	ks
TSD-V 8 x 200	35033EV	200ks	12,50	0,48	ks
TSD-V 8 x 220	35034EV	100ks	16,30	0,63	ks
TSD-V 8 x 240	35035EV	100ks	18,30	0,70	ks
TSD-V 8 x 260	35036EV	100ks	19,70	0,76	ks
TSD-V 8 x 280	35037EV	100ks	21,60	0,83	ks
TSD-V 8 x 300	35038EV	100ks	22,90	0,88	ks

- průměr dířku hmoždinky 8mm
- průměr talíře 60mm
- kotevní hloubka min. 30mm

KEW s ocelovým šroubem TSBD - průměr 8 mm s ETA

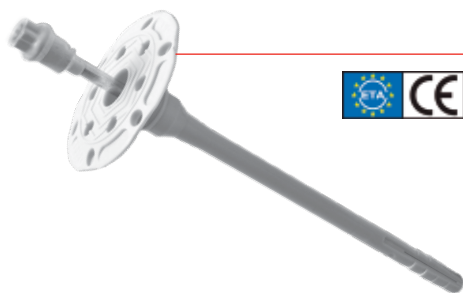
 **NA OBJEDNÁVKU** viz str. 2

- hmoždinka s kovovým šroubovacím trnem s plastovým nástřikem pro povrchovou i zápuštnou montáž
- pro podklady z plyných i děrovaných materiálů (A, B, C, D, E, viz níže)

Typ výrobku	Číslo výrobku	Balení	Cena v Kč*	Cena v EUR*	Cena za
TSBD 8 x 100	37200	200 ks	8,80	0,34	ks
TSBD 8 x 120	37201	200 ks	9,60	0,37	ks
TSBD 8 x 140	37202	200 ks	10,90	0,42	ks
TSBD 8 x 160	37203	200 ks	12,10	0,47	ks
TSBD 8 x 180	37204	200 ks	15,20	0,58	ks
TSBD 8 x 200	37205	200 ks	18,80	0,72	ks
TSBD 8 x 220	37206	100 ks	23,40	0,90	ks
TSBD 8 x 240	37207	100 ks	26,40	1,02	ks
TSBD 8 x 260	37208	100 ks	30,20	1,16	ks
TSBD 8 x 280	37209	100 ks	34,20	1,32	ks
TSBD 8 x 300	37210	100 ks	38,10	1,47	ks

- průměr dřívku hmoždinky 8 mm
- průměr talíře 60 mm
- kotevní hloubka min. 30 mm

KEW s kovovým trnem TSD - průměr 8 mm s ETA



- hmoždinka s kovovým zatlukacím trnem s plastovým nástřikem pro povrchovou montáž
- pro podklady z plyných i děrovaných materiálů (A, B, viz níže)

Typ výrobku	Číslo výrobku	Balení	Cena v Kč*	Cena v EUR*	Cena za
TSD 8 x 80 ETA	35027E	200 ks	5,80	0,22	ks
TSD 8 x 100 ETA	35028E	200 ks	6,30	0,24	ks
TSD 8 x 120 ETA	35029E	200 ks	6,90	0,27	ks
TSD 8 x 140 ETA	35030E	200 ks	7,80	0,30	ks
TSD 8 x 160 ETA	35031E	200 ks	8,70	0,33	ks
TSD 8 x 180 ETA	35032E	200 ks	9,50	0,37	ks
TSD 8 x 200 ETA	35033E	200 ks	10,50	0,40	ks
TSD 8 x 220 ETA	35034E	100 ks	11,20	0,43	ks
TSD 8 x 240 ETA	35035E	100 ks	13,90	0,53	ks
TSD 8 x 260 ETA	35036E	100 ks	15,00	0,58	ks
TSD 8 x 280 ETA	35037E	100 ks	17,80	0,68	ks
TSD 8 x 300 ETA	35038E	100 ks	18,70	0,72	ks

- průměr dřívku hmoždinky 8 mm
- průměr talíře 60 mm
- kotevní hloubka min. 40 mm

KEW s plastovým trnem TSD-V KN - průměr 8 mm

 **NA OBJEDNÁVKU** viz str. 2

- hmoždinka s plastovým zatlukacím trnem pro povrchovou montáž
- pro podklady z plyných i děrovaných materiálů (A, B, C, viz níže)

Typ výrobku	Číslo výrobku	Balení	Cena v Kč*	Cena v EUR*	Cena za
TSD-V KN 8 x 100	37979	200 ks	5,50	0,21	ks
TSD-V KN 8 x 120	37980	200 ks	6,20	0,24	ks
TSD-V KN 8 x 140	37981	200 ks	6,90	0,27	ks
TSD-V KN 8 x 160	37982	200 ks	8,00	0,31	ks
TSD-V KN 8 x 180	37983	200 ks	9,40	0,36	ks
TSD-V KN 8 x 200	37984	200 ks	9,70	0,37	ks
TSD-V KN 8 x 220	37985	200 ks	14,50	0,56	ks
TSD-V KN 8 x 240	37986	200 ks	18,40	0,71	ks
TSD-V KN 8 x 260	37987	200 ks	22,20	0,85	ks
TSD-V KN 8 x 280	37988	200 ks	23,80	0,92	ks
TSD-V KN 8 x 300	37989	200 ks	24,80	0,95	ks

- průměr dřívku hmoždinky 8 mm
- průměr talíře 60 mm
- kotevní hloubka min. 30 mm

Kategorie podkladů

kategorie	A	B	C	D	E
beton		plné cihly	děrované cihly	mezerovitý lehčený beton	pórobeton
stavební materiál	lícové betonové dílce	vápenopískové tvárnice	vápenopískové děrované tvárnice		
		tvárnice z lehčeného betonu	dutinové bloky z lehčeného betonu		

DRŽÁKY IZOLACE PRO ODVĚTRÁVANÉ FASÁDY EJOT DH**Dvojdílný držák izolace pro upevnění izolací na odvětrávaných fasádách**

Komplet se skládá
zvlášť z talíře
a zvlášť z dřívku

- průměr dřívku hmoždinky 8 mm
- průměr talíře 90 mm
- kotvení hloubka ≥ hv 30 mm

- vysoce pevný plast, jednoduchá montáž bez přidavného rozpěrného prvku
- univerzálně použitelný pro všechny druhy stavebních materiálů
- pro tloušťku izolace až 300 mm

DH talíř 90	8550090999	300 ks	2,10	-	ks
DH dřík 8x60	8550060999	300 ks	2,40	-	ks
DH dřík 8x80	8550080999	300 ks	2,70	-	ks
DH dřík 8x100	8550100999	300 ks	2,90	-	ks
DH dřík 8x120	8550120999	300 ks	3,10	-	ks
DH dřík 8x140	8550140999	300 ks	3,70	-	ks
DH dřík 8x160	8550160999	300 ks	4,90	-	ks
DH dřík 8x180	8550180999	300 ks	6,20	-	ks
DH dřík 8x200	8550200999	300 ks	7,10	-	ks
DH dřík 8x220	8550220999	300 ks	7,90	-	ks
DH dřík 8x240	8550240999	300 ks	10,80	-	ks
DH dřík 8x260	8550260999	300 ks	12,00	-	ks
DH dřík 8x280	8550280999	300 ks	13,20	-	ks
DH dřík 8x300	8550300999	300 ks	15,10	-	ks

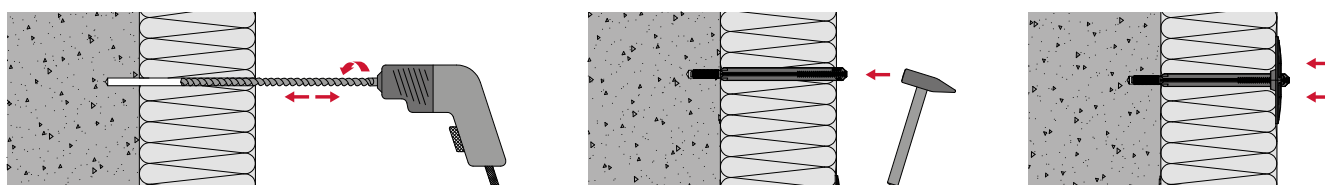
**DRŽÁK IZOLACE NA DŘEVO, PLECH, ŠROUBY A PŘÍSL. PRO TALÍŘOVÉ HMOŽDINKY****Šrouby CLIMADUR - DABO SW 8 RT**

pro použití s držákem izolace SBH - T
samovrtný šroub z pozinkované oceli s protikorozní úpravou CLIMADUR
a s šestihlannou hlavou SW 8

SW 8 RT 4,8 x 80	45579208080	250 ks	5,00	-	ks
SW 8 RT 4,8 x 100	45579208100	250 ks	6,00	-	ks
SW 8 RT 4,8 x 120	45579208120	250 ks	8,00	-	ks
SW 8 RT 4,8 x 140	45579208140	200 ks	10,50	-	ks
SW 8 RT 4,8 x 160	45579208160	200 ks	13,00	-	ks
SW 8 RT 4,8 x 180	45579208180	200 ks	16,50	-	ks
SW 8 RT 4,8 x 200	45579208200	200 ks	20,50	-	ks
SW 8 RT 4,8 x 220	45579208220	200 ks	25,00	-	ks

Držák izolace na dřevo + plech**Alsta - LIK**

- od. tl. izolace 45mm	19112160045	500 ks	3,50	0,13	ks
------------------------	-------------	--------	------	------	----

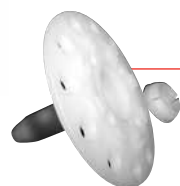
**EJOT - SBH - T**

T 65/25 - od tl. izolace 25mm	45579208000	100 ks	6,80	-	ks
-------------------------------	-------------	--------	------	---	----

pro použití se šrouby EJOT Climadur - Dabo SW 8 R

**Izolační talířek**

IT 5/60	45579005060	100 ks	5,30	-	ks
---------	-------------	--------	------	---	----

**Podložka univerzální KEW UDS**

- průměr 84mm	37196	200 ks	4,50	0,17	ks
---------------	-------	--------	------	------	----

Polystyrenová zátka a fréza

	Polystyrenová zátka lisovaná, tloušťka 20mm				
	průměr 70mm	45580000141	200ks	4,60	- ks
	Polystyrenová zátka řezaná, tloušťka 20mm				
	průměr 70mm - bílá	45580000141R	200ks	1,90	0,07 ks
	průměr 70mm - šedá	45580000142RŠ	200ks	2,20	0,08 ks
	Minerální zátka řezaná, tloušťka 20mm				NOVINKA
	průměr 70mm	45580000191	200ks	3,50	0,13 ks
	Fréza na polystyren, materiál PVC				
	průměr 70mm	955022000	1 ks	290,00	10,66 ks
	Fréza na minerální vatu a polystyren, materiál slitina dural/hliník				NOVINKA
	průměr 70mm	955022900	1 ks	1 850,00	71,15 ks



Zapuštěná hmoždinka
 = dům bez teček.

Izolační talířky

	talířky pro kotvení minerálních desek podložka izolační KEW DSB				
	DSB 90	35396	200ks	6,50	0,25 ks
	DSB 110	35397	200ks	8,00	0,31 ks
	DSB 140	35398	200ks	10,50	0,40 ks
	držák minerálních desek EJOT SBL				
	SBL 140	45580000140	100ks	13,00	- ks
	přídavný talíř EJOT VT				
	VT 90	45580000090	100ks	8,50	- ks

Hmoždinka spirální

	k upevnění lehkých předmětů na fasádách ETICS jednoduše zašroubovat přes krycí omítku do tepelné izolace				
	průměr 25mm, délka 60mm max. zatížení 5kg v ETICS; šroub - torx	45579000000	10ks	29,00	- ks
	průměr 18mm, délka 50mm max. zatížení 2,4kg v EPS 70 F; šroub - torx-40	1000501	50ks	10,00	0,38 ks
	průměr 22mm, délka 85mm max. zatížení 4,5kg v EPS 70 F; imbus klíč 10	1000951	50ks	18,00	0,69 ks

* Všechny ceny jsou uvedené bez DPH.

MONTÁŽNÍ PRVKY PRO PLÁNOVANÉ UPEVNĚNÍ V ETICS



EJOT Iso-Corner



- certifikovaný upevňovací prvek z polyuretanu pro plánovanou montáž středně těžkých a těžkých nástavbových dílů na fasády s ETICS (např.: ukotvení zábradlí, okenic atd.)
- redukce tepelných mostů
- snadná úprava dle tloušťky izolantu (až do tl. 300mm)
- upevnění na stěnu hmoždinkami EJOT SDF, EJOT SDP nebo chemickými kotvami v závislosti na podkladu
- upevňované prvky se k Iso-Corner kotví šrouby EJOT Delta PT (nejsou součástí balení)

Iso-Corner 140 mm	8778140070	1 ks	1 290,00	49,62	ks
Iso-Corner 200 mm	8778200070	1 ks	1 350,00	51,92	ks
Iso-Corner 300 mm	8778300070	1 ks	1 550,00	59,62	ks



EJOT Delta PT - set

speciální šrouby pro upevnění nástavbových dílů na EJOT Iso-Corner set se skládá ze 2 ks Delta PT 100x60 A4

Delta PT Set 60	8778000060	1 sada	150,00	5,77	ks
-----------------	------------	--------	---------------	-------------	----

EJOT Iso-Corner sada SDF

fasádní hmoždinky pro upevnění EJOT Iso-Corner do betonu, plných nebo děrovaných cihel sada se skládá ze 3 ks fasádních hmoždinek SDF-KB-10H-V

Iso-Corner Kit SDF 100	8513100423	1 sada	102,00	3,92	ks
Iso-Corner Kit SDF 120	8513120423	1 sada	114,00	4,38	ks
Iso-Corner Kit SDF 140	8513140423	1 sada	130,00	5,00	ks

EJOT Iso-Corner sada SDP

fasádní hmoždinky pro upevnění EJOT Iso-Corner do porobetonu sada se skládá ze 3 ks fasádních hmoždinek SDP-KB-10G-V

Iso-Corner Kit SDP 100	8532100423	1 sada	110,00	4,23	ks
Iso-Corner Kit SDP 120	8532120423	1 sada	118,00	4,54	ks
Iso-Corner Kit SDP 140	8532140423	1 sada	136,00	5,23	ks

EJOT Iso-Dart



NOVINKA

- pro dodatečné upevnění lehkých až středně těžkých prvků na fasády s ETICS z EPS, minerální vlny a tvrzené pěny
- redukovaný účinek bodového prostupu tepla
- utěsnění omítky podložkou EPDM
- upevnění do betonu, plných a děrovaných zdících materiálů a deskových materiálů

Ejot Iso-Dart 80	8500080440	1 ks	150,00	-	ks
Ejot Iso-Dart 100	8500100440	1 ks	152,00	-	ks
Ejot Iso-Dart 120	8500120440	1 ks	154,00	-	ks
Ejot Iso-Dart 140	8500140440	1 ks	156,00	-	ks
Ejot Iso-Dart 160	8500160440	1 ks	162,00	-	ks
Ejot Iso-Dart 180	8500180440	1 ks	168,00	-	ks
Ejot Iso-Dart 200	8500200440	1 ks	172,00	-	ks
Ejot Iso-Dart 220	8500220440	1 ks	176,00	-	ks
Ejot Iso-Dart 240	8500240440	1 ks	182,00	-	ks
Ejot Iso-Dart 260	8500260440	1 ks	186,00	-	ks
Ejot Iso-Dart 280	8500280440	1 ks	190,00	-	ks

Podpěra hromosvodového drátu pro Iso-Dart

- držák hromosvodu pro vedení drátu na zateplené fasádě (ETICS)
- splňuje požadavek normy ČSN EN 73 2901:2017 (vzdálenost mezi držákem a povrchem ETICS musí být minimálně 100mm)
- pro hromosvodový drát ø 8-10mm

Podpěra stěnová 100mm pro Iso-Dart	EL8500999440	1 ks	110,00	-	ks
------------------------------------	--------------	------	---------------	---	----

ELEKTROINSTALACE DO ETICS



krabice elektro 1



krabice elektro 3



deska montážní



deska montážní XL

k montáži elektroinstalace (vypínače, venkovní světla atd.) na zateplené fasády budov pro max. tloušťku izolantu 200mm

krabice elektro 1 pro ETICS (šířka 120mm, výška 120mm)	5050K1	1 ks	480,00	18,46	ks
krabice elektro 3 pro ETICS (šířka 100mm, výška 230mm)	5050K3	1 ks	500,00	19,23	ks
deska montážní pro ETICS (šířka 120mm, výška 120mm)	5050D1	1 ks	460,00	17,69	ks
deska montážní XL pro ETICS (šířka 238mm, výška 238mm)	5050D1XL	1 ks	690,00	26,54	ks

pro max. tloušťku izolantu 300mm

NOVINKA

deska montážní pro ETICS (šířka 238mm, výška 238mm)	5050300D1	1 ks	580,00	22,31	ks
krabice elektro 1 pro ETICS (šířka 120mm, výška 120mm)	5050300K1	1 ks	580,00	22,31	ks



UPEVNĚNÍ OBJÍMEK OKAP. SVODŮ DO ETICS – SDA HMOŽDINKY

NA OBJEDNÁVKU viz str. 2

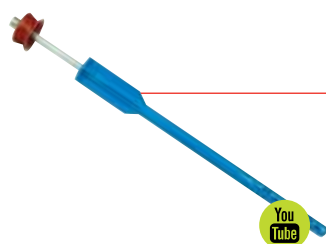

You Tube

- SDA** – samořezný vrut s přípojným závitem M10 a drážkou Torx 25
- lamelová hmoždinka průměr 10mm a bezpečnostní barevná krytka.
 - dovolené příčné zatížení je 30kg (0,3 kN).

SDA 200 délka vrutu 200mm	20010180*	200ks	136,00	5,23	ks
SDA 250 délka vrutu 250mm	25010240*	200ks	160,00	6,15	ks
SDA 300 délka vrutu 300mm	30010280*	200ks	174,00	6,69	ks

* barva: 1 - sv. šedá, 2 - bílá, 3 - tm. hnědá, 4 - měděná

Šroubovací objímka svodu
viz příslušenství pro šikmé střechy str. 23



LEŠENÁŘSKÉ HMOŽDINKY A ŠROUBY KEW

NA OBJEDNÁVKU viz str. 2



- k připevnění stojících i pojezdých lešení, napínacích lan a bezpečnostních clon
- vhodné pro: beton, přírodní kámen, plné cihly, duté tvárnice a plynosilikát

hmoždinka lešenářská GD

14 x 70	32040	50ks	3,80	0,15	ks
14 x 100	32041	50ks	4,50	0,17	ks
14 x 135	32042	40ks	5,70	0,22	ks

šroub lešenářský s okem GS

12 x 90	32192	25ks	43,00	1,65	ks
12 x 120	32193	25ks	48,00	1,85	ks
12 x 160	32194	25ks	53,50	2,06	ks
12 x 190	32195	25ks	57,00	2,19	ks
12 x 230	32196	25ks	60,00	2,31	ks
12 x 300	34009	25ks	79,00	3,04	ks
12 x 350	32197	25ks	83,00	3,19	ks

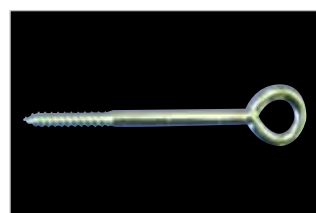

zátky lešenářské GST 14 x 40

Ø zátky 24mm délka 40mm	1404000	100ks	1,70	0,07	ks
----------------------------	---------	-------	-------------	-------------	----

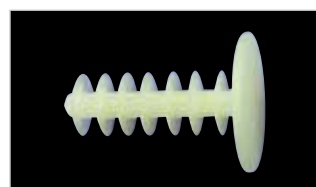

LIŠTY PRO NAPOJENÍ OMÍTKY (bez tkaniny)

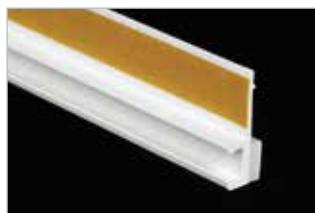

Lišta začišťovací pro tenkovrstvé omítky

6 mm 2,4 m	106 - 24	60ks	20,00	0,77	m
6 mm 2,4 m	106 - 24B	50ks	18,50	0,71	m
9 mm 2,4 m	109 - 24	60ks	23,50	0,90	m

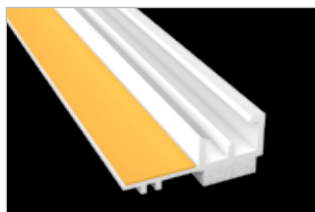

Lišta začišťovací pro střední tloušťku omítky

12 mm 2,4 m	A012 - 240	30ks	39,00	1,43	m
-------------	------------	------	--------------	-------------	---

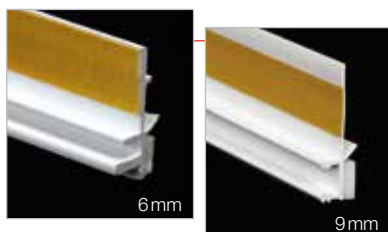

Lišta začišťovací s těsnícím jazýčkem pro tenkovrstvé omítky

6 mm 2,4 m	106 - 6 - 24SL	60ks	42,20	1,55	m
9 mm 2,5 m	109 - 25SL	60ks	43,00	1,58	m



Lišta začišťovací 9mm 3D s těsnícím jazýčkem

- dilatace pomocí dvou PE pásek (9x1 mm a 5,5x3 mm)
- s ochranou proti hnanému dešti
- speciální konstrukce lišty umožňující absorpci vertikálního i horizontálního pohybu

9 mm 2,4 m	A0093D-240SL	30ks	88,00	3,24	m
------------	--------------	------	--------------	-------------	---

Konečně
spolehlivé 3D
řešení pro omítky.
■ Prásknutí dveří
už nevádí!



NOVINKA

LIŠTY A PROFILY PRO NAPOJENÍ ETICS (s tkaninou)



Lišty začišťovací

Návod k montáži začišťovacích lišt s tkaninou:

Všechny podklady musí být bez prachu a suché. Je potřeba provést zkoušku nalepení. Dobrý podklad je takový, kdy se při odtrhové zkoušce lišty její těsnící páska z PE trhá a zůstává na rámu. Bez této zkoušky nelze uznat záruku na výrobek. Snadné sejmutí lišty signalizuje nevhodný podklad.

Ze samolepicí PE pásky stáhneme krycí papír. Lištu s tkaninou silně přitiskneme na rám.

Krycí papír stáhneme z ochranné odlamovací lamely a nalepíme ochrannou folii pro okna a dveře, aby se zabránilo poškození oken nebo dveří při aplikaci omítky.

Po ukončení omítky odložíme odlamovací lamelu i s nalepenou ochrannou folií. Tím vznikne čisté a přesné ukončení a připojení omítky v zateplovacím systému bez nutnosti použití těsnícího tmele a následného dočišťování.



Lišta s tkaninou 6 mm pro porobeton

- tloušťka pěnové dilatační pásky 3 mm, šířka profilu 6 mm, volný přesah tkaniny 100 mm

délka 2,4 m	260 - 24	20ks	38,50	1,48	m
-------------	----------	------	--------------	-------------	---

Lišta s tkaninou 6 mm pro porobeton

- šířka profilu 6 mm, volný přesah tkaniny 100 mm

délka 2,4 m	260 - 24B	50ks	32,40	1,25	m
-------------	-----------	------	--------------	-------------	---

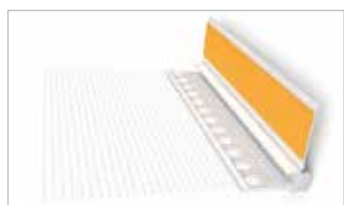

Lišta s tkaninou 6 mm L profil

- tloušťka pěnové dilatační pásky 3 mm, šířka profilu 6 mm, volný přesah tkaniny 100 mm

délka 2,4 m	F261 - 240L	30ks	43,20	1,59	m
-------------	-------------	------	--------------	-------------	---

■ Pro funkční napojení
zateplovacího systému
■ doporučuji lišty šířky 9 mm a více.



Označení výrobku

Číslo výrobku

Balení

Cena v Kč*
pro ČR

Cena v EUR*
pro SR

Cena za

■ Požadavky na použití
konkrétního typu přípojovací
■ lišty naleznete na str. 79.



Lišta s tkaninou V09

- tloušťka pěnové dilatační pásky 3 mm, šířka profilu 9 mm, volný přesah tkaniny 100 mm

délka	číslo výrobku	balení	Cena v Kč*	Cena v EUR*	Cena za
délka 1,6 m	216 - 16	30 ks	43,20	1,66	m
délka 2,4 m	216 - 24	30 ks	43,20	1,66	m
antracit, délka 2,4 m	216 - 24G	30 ks	87,40	3,36	m

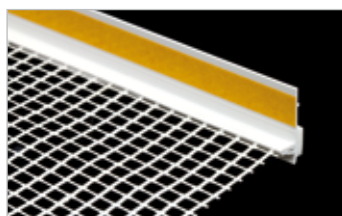

Lišta s tkaninou N09 pod omítku - profil bez viditelné přední hrany

- tloušťka pěnové dilatační pásky 3 mm, šířka profilu 9 mm, volný přesah tkaniny 100 mm

délka	číslo výrobku	balení	Cena v Kč*	Cena v EUR*	Cena za
délka 2,4 m	N009 - 24	20 ks	41,20	1,58	m

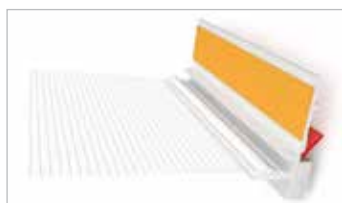

Lišta s tkaninou 9 mm s těsnícím jazýčkem

- tloušťka pěnové dilatační pásky 3 mm, šířka profilu 9 mm, volný přesah tkaniny 125 mm

délka	číslo výrobku	balení	Cena v Kč*	Cena v EUR*	Cena za
délka 2,4 m	F216 - 240SL	30 ks	72,70	2,67	m

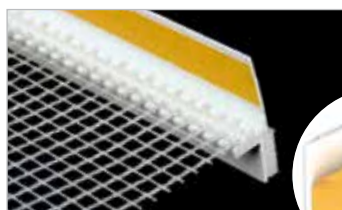

Lišta s tkaninou FAP Compact

- tloušťka pěnové dilatační pásky 3 mm, šířka profilu 15,5 mm, volný přesah tkaniny 125 mm

délka	číslo výrobku	balení	Cena v Kč*	Cena v EUR*	Cena za
délka 2,4 m	F215 - 240	25 ks	92,00	3,38	m



Lišta s tkaninou Standard HPI

- tloušťka pěnové dilatační pásky 3 mm, šířka profilu 15 mm, volný přesah tkaniny 120 mm

délka	číslo výrobku	balení	Cena v Kč*	Cena v EUR*	Cena za
délka 1,6 m	210 - 16	25 ks	62,40	2,40	m
délka 2,4 m	210 - 24	25 ks	62,40	2,40	m

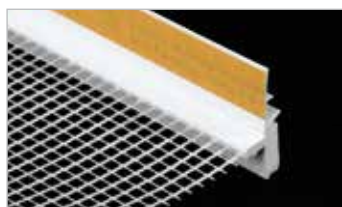

Lišta s tkaninou Standard + s těsnícím jazýčkem

- tloušťka pěnové dilatační pásky 4 mm, šířka profilu 18 mm
- volný přesah tkaniny 250 mm

délka	číslo výrobku	balení	Cena v Kč*	Cena v EUR*	Cena za
délka 2,4 m	200SL - 24	25 ks	139,00	5,11	m

tkanina je k lištám navařena ultrazvukem











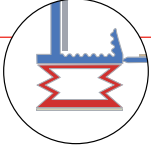
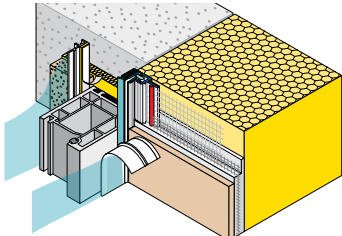

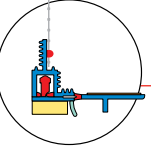
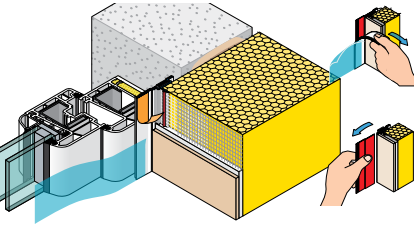
■ Ach jo,
zase někdo ušetřil.

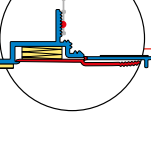
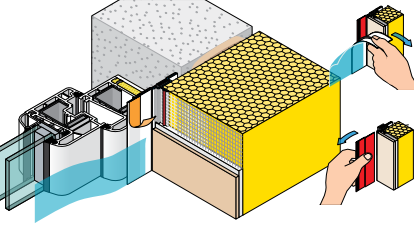

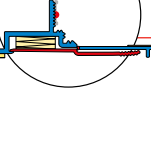
Lišty 2D, 3D

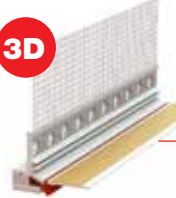
Napojovací a zacišťovací prvky pro ETICS s vícerozměrným dilatačním účinkem

		Lišta s tkaninou 9 mm flexi <ul style="list-style-type: none"> dilatace pomocí skládací harmoniky z TPE (termoplastický elastomer) volný přesah tkaniny 135 mm 		délka 2,4 m	F279 - 240	30 ks	84,20	3,10	m
									
		Lišta s tkaninou teleskopická s jazýčkem <ul style="list-style-type: none"> pro tloušťku izolace až 160 mm speciální konstrukce umožňující vertikální i horizontální pohyb až 3 mm vhodné pro velkoformátové výplně 		bilá, délka 2,4 m	W30-24plus	25 ks	139,00	5,11	m
		antracit, délka 2,4 m	W30-24plus-7016	25 ks	152,00	5,59	m		
		Lišta s tkaninou PUR-FIX-pro <ul style="list-style-type: none"> s integrovanou komprimovanou PUR páskou připojovací lamela s lepicí páskou šířky 5 mm odlamovací lamela šířky 12 mm vhodné pro velkoformátové výplně 		délka 2,4 m	238-24	25 ks	248,00	9,12	m
									
		Lišta s tkaninou PUR-FIX-pro XL <ul style="list-style-type: none"> s integrovanou komprimovanou PUR páskou připojovací lamela s lepicí páskou šířky 10 mm odlamovací lamela šířky 26 mm vhodné pro velkoformátové výplně 		délka 2,4 m	237-24	25 ks	254,00	9,34	m
									
		Lišta s tkaninou 9 mm 3D PRO s těsnícím jazýčkem <ul style="list-style-type: none"> dilatace pomocí dvou PE pásek (10x1 mm a 5,5x3 mm) s ochranou proti hnanému dešti vhodné pro velkoformátové výplně 		délka 2,4 m	F307 - 240L	25 ks	138,00	5,07	m
									

DO VYPRODÁNÍ ZÁSOB

Požadavky na typ připojovací lišty

v návaznosti na tloušťku izolantu, umístění a velikosti okna

Tloušťka izolantu	Okno umístěné uvnitř nosné stěny		Okno umístěné s lícem nosné stěny		Okno umístěné mimo nosnou stěnu	
	≤ 2 m ²	2-10 m ²	≤ 2 m ²	2-10 m ²	≤ 2 m ²	2-10 m ²
≤ 100 mm	1D	2D	2D	2D	2D	3D
≤ 160 mm	2D	2D	2D	2D	3D	3D
≤ 300 mm	3D	3D	3D	3D	3D	3D

Převzato z podkladů EAE - European Association for ETICS.

* Všechny ceny jsou uvedené bez DPH.

Profily s okapničkou



Zakončovací profil s okapničkou a tkaninou

- přesah tkaniny 100/100mm

délka 2,0m	600 - 20	25 ks	52,50	2,02	m
------------	----------	-------	--------------	-------------	---

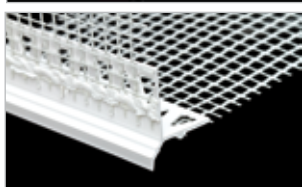

Zakončovací profil s okapničkou a tkaninou MINI

- přesah tkaniny 100/100mm

délka 2,5m	600 - 40	25 ks	42,30	1,63	m
------------	----------	-------	--------------	-------------	---

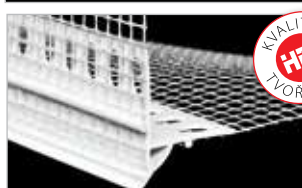

Zakončovací profil pod omítku s okapničkou a tkaninou

- přesah tkaniny 100/100mm

délka 2,0m	600 - 10	25 ks	53,60	2,06	m
------------	----------	-------	--------------	-------------	---

Zakončovací profil pod omítku s okapničkou a tkaninou

- přesah tkaniny 100/150mm

délka 2,0m	600 - 15	20 ks	56,20	2,16	m
------------	----------	-------	--------------	-------------	---

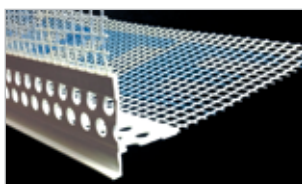

Zakončovací profil pod omítku s okapničkou a tkaninou LT plus

- přesah tkaniny 100/100mm

délka 2,0m	600LTplus	20 ks	35,10	1,35	m
délka 2,5m	600LTplus25	20 ks	35,10	1,35	m



Zakončovací profil s transparentní okapničkou a tkaninou

- přesah tkaniny 125/125mm
- optimální řešení pro kombinaci přiznané okapničky s barevnou fasádou
- pohledová část je vyrobena z UV stabilního čirého plastu

NOVINKA

délka 2,0m	W40-3	25 ks	124,00	4,56	m
------------	-------	-------	---------------	-------------	---

Horizontální zakončení u zateplovacích systémů vyžaduje i bezpečné řešení odvodu dešťové vody směrem dolů. V těchto případech se použije zakončovací profil s okapnicí u ustupující části budovy.

Profil s okapnicí má z každé strany ultrazvukem navařenou tkaninu a k lepšímu ulpění omítky na profilu jsou hrany rýhované.

U barevných omítek, kde může bílá plastová hrana okapnice působit nevhodně, je možno použít profil s okapnicí pod omítkou, kde se celý profil zatáhne omítkou. Její funkce je naprosto stejná jako u profilu s okapnicí s přiznanou bílou plastovou hranou.

Přednosti zakončovacího profilu s okapnicí:

- přesné ohraničení omítky
- cílené vedení vody

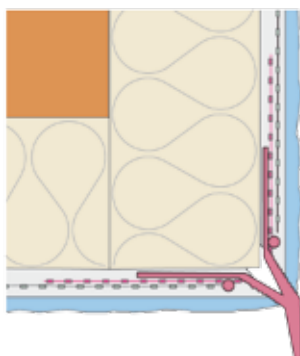
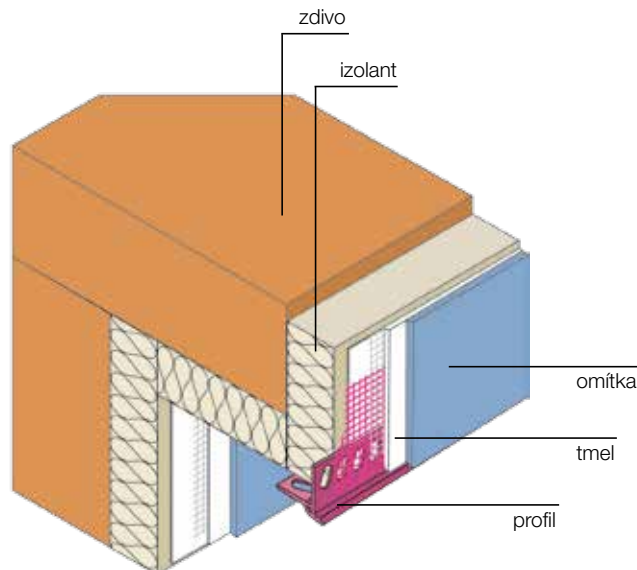

Zakončovací profil s okapnicí a tkaninou ultrazvukem navařenou

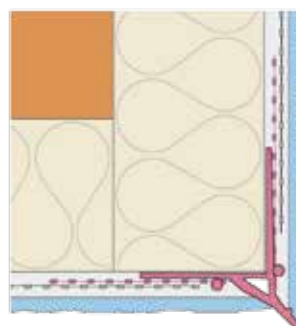

Zakončovací profil s okapnicí a tkaninou ultrazvukem navařenou pod omítkou

Připojovací profily parapetní



Připojovací profil parapetní variabilní s tkaninou

- umožňuje snadné napojení parapetu v různých úhlech
- výška pěnové dilatační pásky 4 mm

délka 2,0m	500 - 10	25 ks	72,00	2,77	m
------------	----------	-------	--------------	-------------	---



Připojovací profil parapetní FEBA-DUO-TEX

- s transparentní okapovou hranou pro nenápadné napojení ETICS ke spodní straně parapetu
- umožňuje snadné napojení parapetu v různých úhlech

NOVINKA

délka 2,0m	W43 - 20	15 ks	166,50	6,12	m
------------	----------	-------	---------------	-------------	---



Připojovací profil LP

délka 2,0m	500 - 10E	40 ks	44,20	1,70	m
------------	-----------	-------	--------------	-------------	---

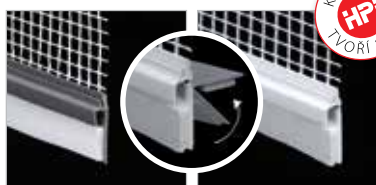

Připojovací profil HPI - UNI

- variabilní konstrukce profilu umožňuje aplikaci na boční zakončení parapetu ve tvaru „L“ nebo na boční krytku parapetu (ve tvaru „U“)

šedý, délka 2,0m	D21 - G	25 ks	82,00	3,15	m
bílý, délka 2,0m	D21 - W	25 ks	82,00	3,15	m

Foto realizace připojovacího profilu HPI - UNI



Detail aplikace připojovacího profilu HPI - UNI

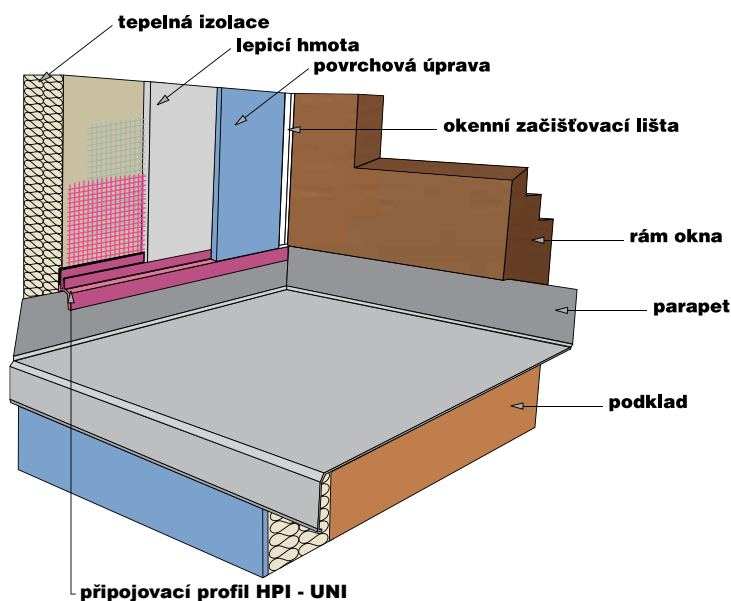

Detail aplikace připojovacího profilu parapetního

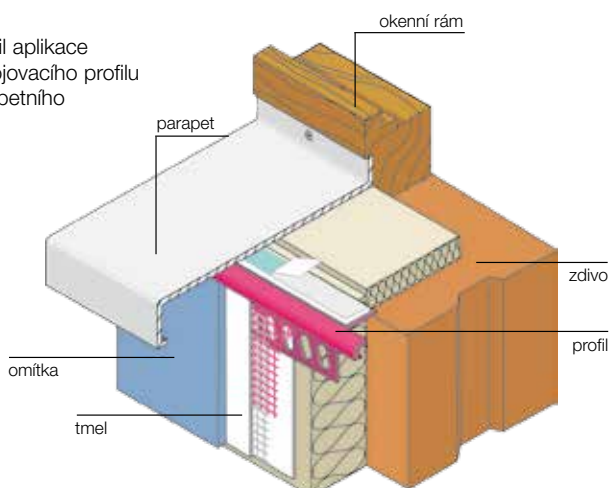

Všechny plastové profily lze snadno zkrátit pomocí nůžek ADLUS (viz str. 91).



Zateplovací systémy vyžadují těsné a bezpečné připojení parapetu do omítky.

Přednosti připojovacího profilu parapetního:

- přesné ohraničení omítky
- zaručuje pevné a trvale pružné připojení omítky k parapetu
- zpevňuje hranu izolantu pod parapetem
- zabráňuje zafoukávání chladného vzduchu pod parapet

Ukončovací profily



Ukončovací profil omítky zateplení - délka 2,0m

(odděluje a ukončuje jednotlivé části zateplení)

pro omítky	číslo výrobku	Balení	Cena v Kč* pro ČR	Cena v EUR* pro SR	Cena za
3 mm	603 - 20	25 ks	29,00	1,12	m
6 mm	606 - 20	25 ks	30,00	1,15	m
10 mm	610 - 20	25 ks	32,60	1,25	m

tkanina je k lištám navařena ultrazvukem



Ukončovací profil pro zateplení FEBA-TEX UNI

NOVINKA

- s transparentní okapovou hranou pro nenápadné napojení ETICS k atikovému plechu
- transparentní okapová hrana poskytuje ochranu vůči hnanému dešti v oblasti atiky
- pro vytvoření vodotěsného detailu doporučujeme použít komprimační pásku (není součástí)

délka 2,0m	W42 - 20	15 ks	148,00	5,44	m
------------	----------	-------	--------	------	---

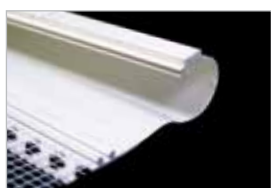

Ukončovací profil pro zateplení ATTIKA

délka 2,0m	750 - 20	20 ks	365,00	13,42	m
------------	----------	-------	--------	-------	---

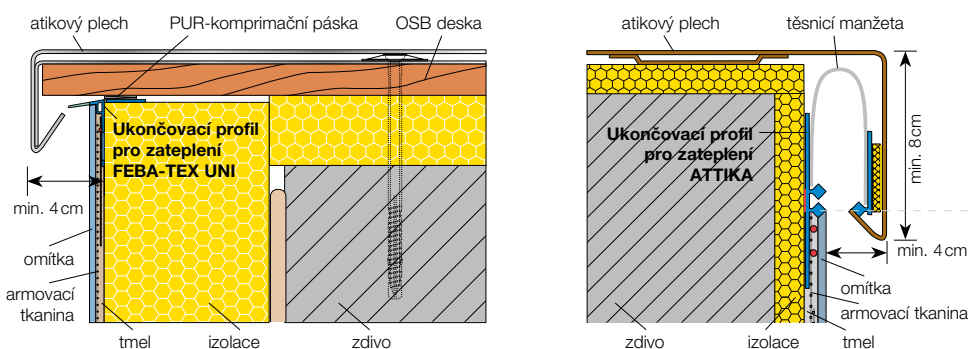

■ Bomba, tak přes atiku už nám nezateče.

Dilatační profily



Dilatační profil univerzální 430, pro omítky 3 mm, dilatace 10 mm

délka 2,0m	430 - 20	25 ks	193,00	7,10	m
------------	----------	-------	--------	------	---

Dilatační profil univerzální 431, pro omítky 6 mm, dilatace 10 mm

délka 2,0m	431 - 20	25 ks	215,00	7,90	m
------------	----------	-------	--------	------	---

Dilatační profil univerzální PROOFI 440 MOVI

pro omítky 6 mm, dilatace 10 - 25 mm

délka 2,0m	440 - 20	25 ks	256,00	9,41	m
------------	----------	-------	--------	------	---

tkanina je k lištám navařena ultrazvukem

Dilatační profil univerzální 430, 431, PROOFI 440 MOVI

Tento profil se používá při malých pohybech stavebních dílů, např. u řadových domů nebo ve vnitřní stavbě. Je vhodný pro tloušťku omítek 3 a 6 mm.

Dilatační profil se skládá ze dvou umělohmotných profilů s koextrudovanou pružnou lamelou TPE. K profilu je z obou stran navařena tkanina. Pohyblivá lamela je kryta adhezní páskou, která se po omítnutí/vymalování jednoduše stáhne

a vytvoří tak čistý přechod. Díky své pružné pohyblivé lamele se může profil použít na ploše i ve vnitřních/vnějších rozích.

Návod k montáži:

Profil se spolu s maltou (stavební lepidlo) nalepí na izolaci nebo proti spáře ve stěně. Délka se upraví pomocí nůžek ADLUS.

Další výhody

- čisté zakončení omítky
- rovné hrany
- snadné zpracování
- dobrá přilnavost omítky na rýhovaném profilu

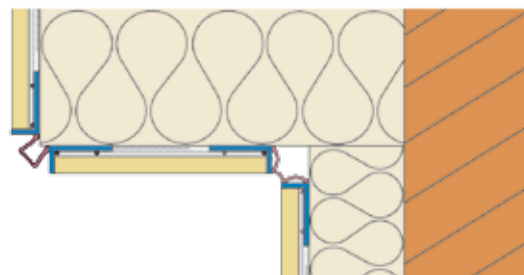
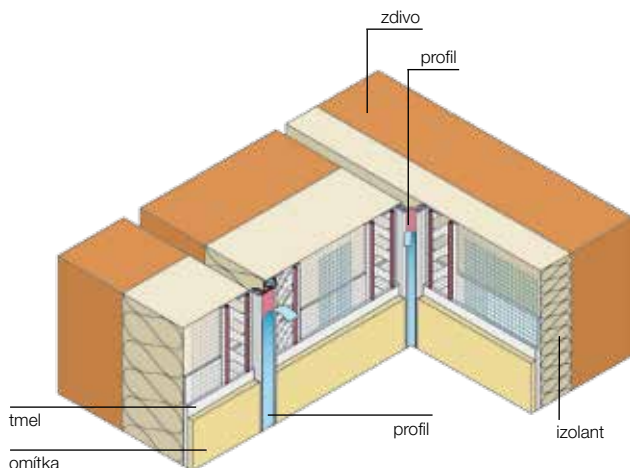

* Všechny ceny jsou uvedené bez DPH.

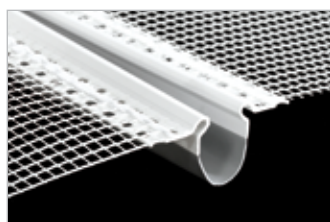
**Dilatační profil stěnový E - VH** (viditelná hrana)

délka 2,0 m	410 - 20E	25 ks	209,00	8,04	m
-------------	-----------	-------	---------------	-------------	---

Dilatační membrána připojená k PVC profilům koextruzí.

**Dilatační profil rohový V - VH** (viditelná hrana)

délka 2,0 m	420 - 20V	25 ks	209,00	8,04	m
-------------	-----------	-------	---------------	-------------	---

Dilatační membrána připojená k PVC profilům koextruzí.

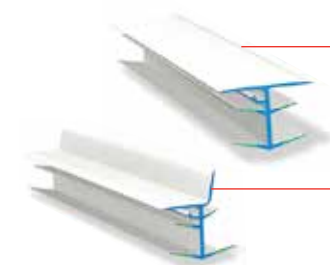
**Krycí profil** pro dilatační profil stěnový

délka 2,1 m	491 - F21	25 ks	112,00	4,12	m
-------------	-----------	-------	---------------	-------------	---

Krycí profil pro dilatační profil rohový

délka 2,1 m	491 - E21	25 ks	112,00	4,12	m
-------------	-----------	-------	---------------	-------------	---

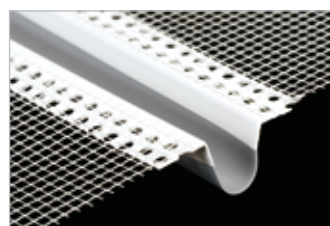
**Dilatační profil stěnový E pro snadnější ukončení omítky**

délka 2,5 m	9586025020	25 ks	198,00	7,62	m
-------------	------------	-------	---------------	-------------	---

Dilatační membrána připojená k PVC profilům koextruzí.

**Dilatační profil rohový V pro snadnější ukončení omítky**

délka 2,5 m	9586125020	25 ks	198,00	7,62	m
-------------	------------	-------	---------------	-------------	---

Dilatační membrána připojená k PVC profilům koextruzí.

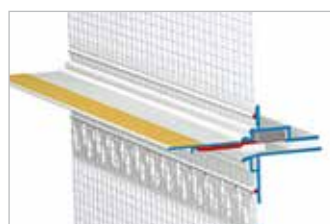
**Dilatační profil horizontální PUR-FIX**

- dilatační profil pro napojení ETICS v místě styku dvou různých podkladů např. cihla / beton, cihla / dřevo atd.
- minimalizace možnosti vzniku horizontálních prasklin
- integrovaná těsnící PUR páska zajišťuje absorpci případných pohybů a současně zamezuje vniku nežádoucí vody do ETICS
- přesah tkaniny 125/125mm

Řešení,
které
chybělo.

**NOVINKA**

délka 2,0 m	W58 - 20	5 ks	470,00	17,28	m
-------------	----------	------	---------------	--------------	---

Dilatační profil stěnový E/rohový V

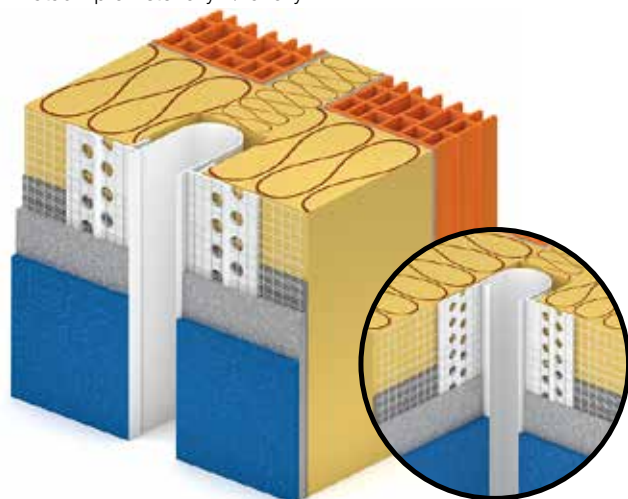

Dilatační profil horizontální PUR-FIX

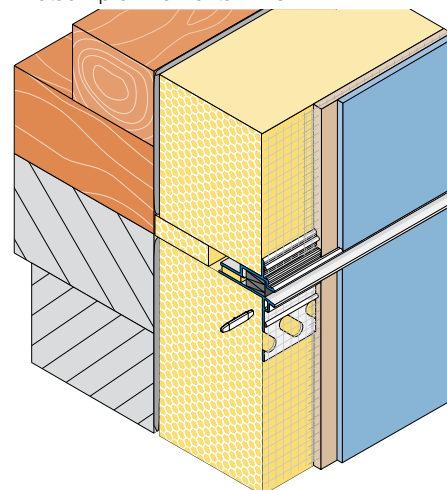

* Všechny ceny jsou uvedené bez DPH.

Rohové profily

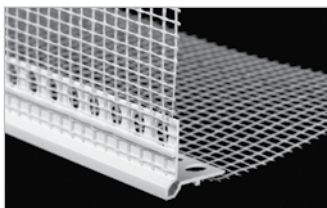

Rohový profil s nárazovou hranou a tkaninou

délka 2,0m	322 - 20	25 ks	47,00	1,81	m
------------	----------	-------	--------------	-------------	---

tkanina je k lištám navařena ultrazvukem

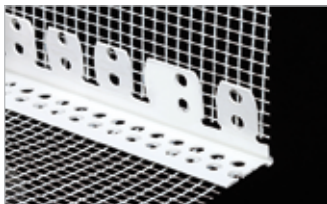

Klenbový profil s tkaninou

délka 2,5m	321 - 20	20 ks	38,50	1,48	m
------------	----------	-------	--------------	-------------	---

KOMBI LIŠTY

Kombi lišty PROFI AL

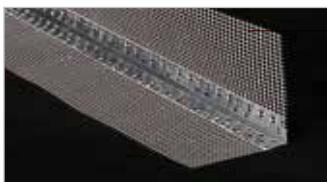

Hliník + tkanina Vertex

10/10 - délka 2 500mm	9648025020Z	125 m	17,80	0,65	m
10/15 - délka 2 500mm	9648025025Z	125 m	21,20	0,78	m
10/23 - délka 2 500mm	9648025033Z	125 m	28,00	1,03	m

možnost dodávek v délce 2 000mm

Kombi lišty PROFI PVC

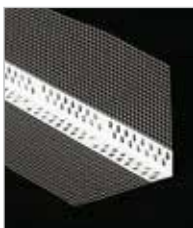

PVC + tkanina Vertex

10/10 - délka 2 500mm	9687025020Z	125 m	16,30	0,60	m
10/15 - délka 2 500mm	9687025025Z	125 m	20,10	0,74	m
10/23 - délka 2 500mm	9687025033Z	125 m	26,00	0,96	m

možnost dodávek v délce 2 000mm



PVC + tkanina Vertex - univerzální pro ETICS (úhel 90-180°)

10/10 - délka návinnu 25m	9687250020R	25 m	39,50	1,52	m
---------------------------	-------------	------	--------------	-------------	---

Aplikace kombi lišty s tkaninou

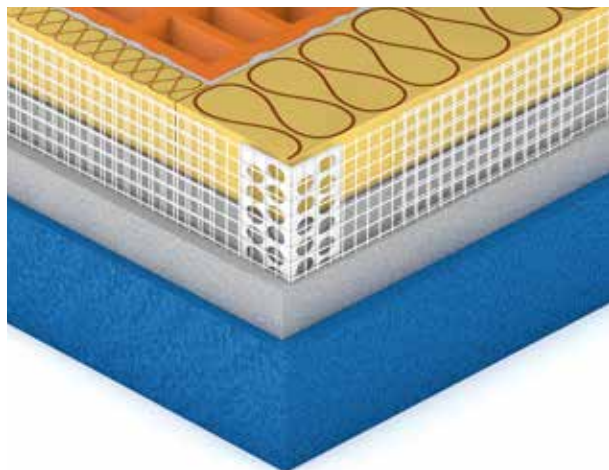

Detail umístění kombi lišty - řez



TKANINA VERTEX ADFORS

Tkaniny pro ETICS

R 131 A 101 - velikost ok 3,5 x 3,8mm (160 g/m²), šířka 1,1 m

návin 50 bm/role	94770100050	55 m ² (1 815 m ² /pal)	27,60	1,01	m ²
návin 10 bm/role	9477010005010	11 m ² (1 287 m ² /pal)	30,80	1,13	m ²
návin 20 bm/role	9477010005020	22 m ² (1 540 m ² /pal)	29,20	1,07	m ²

R 117 A 101 - velikost ok 4,0 x 4,5mm (145 g/m²), šířka 1,1 m

návin 50 bm/role	947701000502	55 m ² (1 815 m ² /pal)	26,30	0,97	m ²
návin 10 bm/role	94770100050210	11 m ² (1 287 m ² /pal)	30,40	1,12	m ²
návin 20 bm/role	94770100050220	22 m ² (1 540 m ² /pal)	27,50	1,01	m ²

Ostatní tkaniny

- velikost ok 4,8 x 5,1mm (60 g/m²)

R 52 A 101	947701000052	š. 1 m/50 m ² š. 1,1 m/55 m ²	24,60	0,90	m ²
-------------------	--------------	--	--------------	-------------	----------------

- velikost ok 2,2 x 2,2mm (70 g/m²)

R 56 A 101	947701000056	š. 1 m/50 m ² š. 1,1 m/55 m ²	36,50	1,34	m ²
-------------------	--------------	--	--------------	-------------	----------------

- velikost ok 4,2 x 4,8mm (101 g/m²)

R 82 A 101	947701000082	š. 1 m/50 m ² š. 1,1 m/55 m ²	30,60	1,13	m ²
-------------------	--------------	--	--------------	-------------	----------------

- velikost ok 10 x 10mm (110 g/m²)

R 85 A 101	947701000085	š. 1 m/50 m ² š. 1,1 m/55 m ²	31,30	1,15	m ²
-------------------	--------------	--	--------------	-------------	----------------

(1 500 m²/pal - platí pro š. 1m)- velikost ok 8 x 8mm (219 g/m²)

R 178 A 101	947701000508	š. 1 m/50 m ² š. 1,1 m/55 m ²	48,90	1,80	m ²
--------------------	--------------	--	--------------	-------------	----------------

- velikost ok 8,5 x 6,5mm (314 g/m²)

R 267 A 101	947701000509	š. 1 m/50 m ² š. 1,1 m/55 m ²	82,40	3,03	m ²
--------------------	--------------	--	--------------	-------------	----------------

(1 000 m²/pal - platí pro š. 1m)

PŘEHLED VYUŽITÍ JEDNOTLIVÝCH TYPŮ PERLINEK

Název aplikace	Používaný typ mřížkové tkaniny
Plošné vyztužování VKZS	R96, R117, R120, R131, R175, R267, R275, R451
Výroba dokončovacích prvků – rohovníků	R52, R82, R96, R117, R120, R131
Vyztužování vnitřních a vnějších omítek	R51, R52, R56, R82, R85, R87, R93, R96, R108, R117, R118, R120, R131, R267, R275, R451
Výroba lehčených konstrukčních panelů	R70, R79
Výztuž mramorů	R58, R71 (s úpravou A105)
Podlepvání mozaiky	R110, R117, R120, R131, R153, R175
Topné elektrické rohože	R72, R108
Výztuže podlah	R85, R93, R108, R118, R178
Vyztužování asfaltových a jiných izolačních hmot	R51, R52, R56, R86

OSTATNÍ TKANINY PRO ETICS

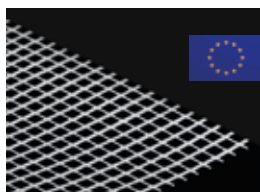
 NA OBJEDNÁVKU viz str. 2

Tkanina 145g, ETAG 004, výroba EU

šířka 1,1 m; návin 50 bm/role	GG145	55 m ²	24,50	0,90	m ²
-------------------------------	-------	-------------------	--------------	-------------	----------------



Omítkové profily CATN

Omítkové lišty

STEM distanční talířové

ranu rohů pro sádrokarton

Parozábrany a parob



Lištičky, lištičky, je maminka doma?

Tady nejsou lištičky, ale lišty do omítky, ty troubo!

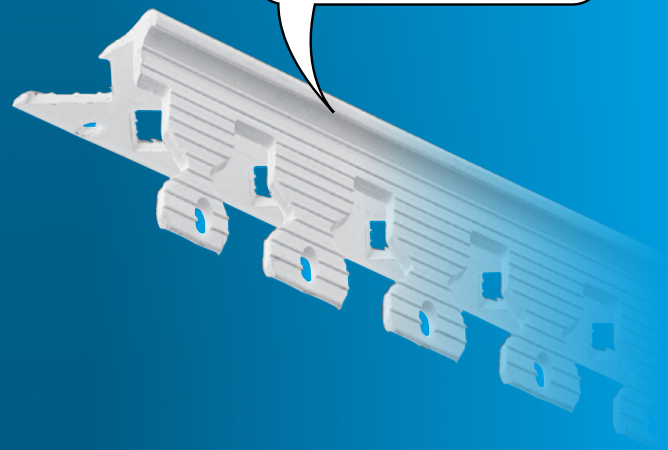

Příslušenství pro vnitřní a vnější stavbu

Omítkové profily CATNIC	str. 88
Omítkové profily STANDARD	str. 90
Lišty pro napojení omítky (bez tkaniny)	str. 91
Lišty na ochranu rohů pro sádrokarton	str. 92
Parozábrany a parobrzdý	str. 94



OMÍTKOVÉ PROFILY CATNIC



Profesionální produktová řada omítkových profilů CATNIC - zinkování 275 g/m²

Profily rohové pro vnitřní omítky



Profil 4000 s ostrou hlavou 7,5 mm, délkou větve 34 mm - pro vnitřní omítky 12 mm

délky: 250, 275, 300 cm	4000***	25 ks	13,50	0,50	m
-------------------------	---------	-------	--------------	-------------	---

Profil 4001 s kulatou hlavou 7,5 mm, délkou větve 33 mm - pro vnitřní omítky 12 mm

délky: 250, 275, 300 cm	4001***	25 ks	13,80	0,51	m
-------------------------	---------	-------	--------------	-------------	---

Profil 4002 s úzkou kulatou hlavou 5,5 mm, délkou větve 45 mm
- pro vnitřní omítky 12 mm

délky: 250, 300 cm	4002***	25 ks	21,60	0,79	m
--------------------	---------	-------	--------------	-------------	---



Profil 4043 s úzkou kulatou hlavou 4,0 mm, délkou větve 51 mm
- pro vnitřní omítky 15 mm

délky: 250, 300 cm	4043***	15 ks	47,00	1,73	m
--------------------	---------	-------	--------------	-------------	---

*** délka profilu

■ Další typy
profilů CATNIC
■ NA DOTAZ.



Profily - omítníky pro vnitřní omítky



Profil 4100 pro velmi přesné omítkové plochy o síle omítky 6 mm

délky: 250, 260, 300 cm	4100***	50 ks	17,00	0,63	m
-------------------------	---------	-------	--------------	-------------	---

Profil 4101 pro velmi přesné omítkové plochy o síle omítky 10 mm

délky: 250, 260, 300 cm	4101***	50 ks	18,20	0,67	m
-------------------------	---------	-------	--------------	-------------	---

Profil 4102 pro velmi přesné omítkové plochy o síle omítky 13 mm

délky: 250 cm	4102250	50 ks	27,50	1,01	m
---------------	---------	-------	--------------	-------------	---

*** délka profilu

Oddělovací a ukončovací profily pro vnitřní omítky



Profil 4200

Profil 4200 - pro omítky tl. 6 mm

délky: 250, 300 cm	4200***	25 ks	47,50	1,75	m
--------------------	---------	-------	--------------	-------------	---

Profil 4201 - pro omítky tl. 10 mm

délky: 300 cm	4201300	25 ks	60,00	2,21	m
---------------	---------	-------	--------------	-------------	---

Profil 4204 - pro omítky tl. 10 mm

délky: 250, 300 cm	4204***	25 ks	29,50	1,08	m
--------------------	---------	-------	--------------	-------------	---

Profil 4205 - pro omítky tl. 13 mm

délky: 250, 300 cm	4205***	25 ks	33,00	1,21	m
--------------------	---------	-------	--------------	-------------	---

Profil 4207 - pro omítky tl. 19 mm

délky: 250, 300 cm	4207***	25 ks	30,00	1,10	m
--------------------	---------	-------	--------------	-------------	---

DO VYPRODÁNÍ ZÁSOB

*** délka profilu



Profil 4201

Profily pro suchou stavbu pro vnitřní omítky



Profil 5004 s tenkou kulatou hlavou 3,5 mm, délkou větve 24 mm
- pro tenké omítky 3 mm, na stěny z pórobetonu

délky: 250, 300 cm	5004***	50 ks	23,30	0,86	m
--------------------	---------	-------	--------------	-------------	---

Oddělovací a ukončovací profily pro suchou stavbu



Profil 5007 - pro tenké omítky 3 mm, na stěny z porobetonu

délky: 250, 300 cm	5007***	50 ks	26,50	0,97	m
--------------------	---------	-------	--------------	-------------	---

Profil 5008 - pro tenké omítky 6 mm, na stěny z porobetonu

délky: 250, 300 cm	5008***	50 ks	40,50	1,49	m
--------------------	---------	-------	--------------	-------------	---

*** délka profilu

Profily rohové pro venkovní omítky



Profil 6000 s ochranným prvkem z PVC proti korozi
s kulatou hlavou 7 mm, délkou větve 30 mm - pro venkovní omítky 7 mm

DO VYPRODÁNÍ ZÁSOB

délky: 250, 300 cm	6000***	15 ks	51,00	1,88	m
--------------------	---------	-------	--------------	-------------	---

Profil 6028 s ochranným prvkem z PVC proti korozi
s kulatou hlavou 8 mm, délkou větve 53 mm - pro venkovní omítky 15 mm

délky: 250, 300 cm	6028***	15 ks	51,00	1,88	m
--------------------	---------	-------	--------------	-------------	---

*** délka profilu

Profily soklové pro venkovní omítky

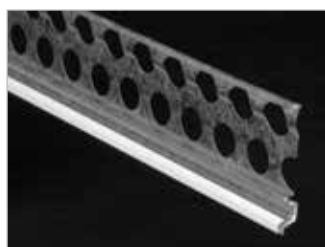

Profil 6225 s ochranným prvkem z PVC proti korozi
s pootevřeným úhlem 110°, délkou větve 53 mm - pro venkovní omítky 14 mm

délky: 250, 300 cm	6225***	25 ks	101,00	3,71	m
--------------------	---------	-------	---------------	-------------	---

Profil 6227 s ochranným prvkem z PVC proti korozi
s pootevřeným úhlem 110°, délkou větve 53 mm - pro venkovní omítky 10 mm

délky: 250, 300 cm	6227***	25 ks	99,00	3,64	m
--------------------	---------	-------	--------------	-------------	---

Profil 6229 s ochranným prvkem z PVC proti korozi
s pootevřeným úhlem 110°, délkou větve 53 mm - pro venkovní omítky 20 mm

délky: 250, 300 cm	6229***	25 ks	135,00	4,96	m
--------------------	---------	-------	---------------	-------------	---

*** délka profilu

Dilatační profily pro vnější i vnitřní omítku

NA OBJEDNÁVKU viz str. 2



Profil 7007 s dilatačním prvkem z PVC - pro rovné plochy - pro venkovní omítky 12 mm

délky: 300 cm	7007300	10 ks	298,00	10,96	m
---------------	---------	-------	---------------	--------------	---

Další typy
profilů CATNIC
■ **NA DOTAZ.**



Profil obloukový



Profil 2003 - drátěný venkovní omítkový profil obloukový drátěný - PVC hrana

délka: 295 cm	2003295	25 ks	99,00	3,64	m
---------------	---------	-------	--------------	-------------	---

Profil 2004 - drátěný vnitřní omítkový profil obloukový drátěný

délka: 295 cm	2004295	40 ks	64,50	2,37	m
---------------	---------	-------	--------------	-------------	---



Profil 3006 PVC obloukový

délka: 300 cm	3006300	25 ks	49,00	1,80	m
---------------	---------	-------	--------------	-------------	---

OMÍTKOVÉ PROFILY STANDARD

NOVINKA

Profily rohové pro vnitřní omítky



Jednou z výhod Magnelisu® je ochranná samoopravná vrstva.



Profil rohový STANDARD, s kulatou hlavou

- materiál Magnelis® (speciální kovový povlak s vynikající odolností vůči korozi)

délka 250 cm	410S250	25 ks	11,80	0,43	m
délka 275 cm	410S275	25 ks	11,80	0,43	m
délka 300 cm	410S300	25 ks	11,80	0,43	m

Profil rohový STANDARD, s ostrou hlavou

- materiál Magnelis® (speciální kovový povlak s vynikající odolností vůči korozi)

délka 250 cm	440S250	25 ks	11,80	0,43	m
délka 275 cm	440S275	25 ks	11,80	0,43	m
délka 300 cm	440S300	25 ks	11,80	0,43	m

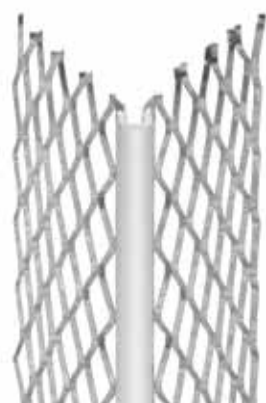

* Všechny ceny jsou uvedené bez DPH.

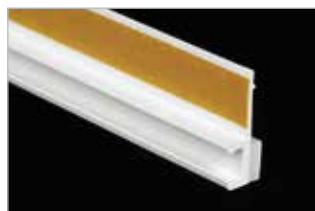
LIŠTY PRO NAPOJENÍ OMÍTKY (bez tkaniny)**Lišta začišťovací pro tenkovrstvé omítky**

6 mm 2,4 m	106 - 24	60ks	20,00	0,77	m
6 mm 2,4 m	106 - 24B	50ks	18,50	0,71	m
9 mm 2,4 m	109 - 24	60ks	23,50	0,90	m

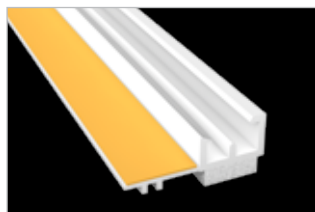
**Lišta začišťovací pro střední tloušťku omítky**

12 mm 2,4 m	A012 - 240	30ks	39,00	1,43	m
-------------	------------	------	--------------	-------------	---

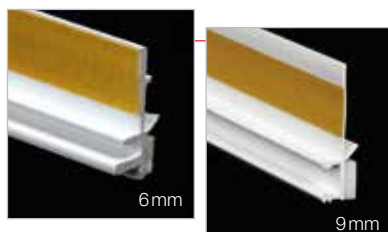
**Lišta začišťovací s těsnícím jazýčkem pro tenkovrstvé omítky**

6 mm 2,4 m	106 - 6 - 24SL	60ks	42,20	1,55	m
9 mm 2,5 m	109 - 25SL	60ks	43,00	1,58	m

Lišta začišťovací 9mm 3D s těsnícím jazýčkem

- dilatace pomocí dvou PE pásek (9x1 mm a 5,5x3 mm)
- s ochranou proti hnanému dešti
- speciální konstrukce lišty umožňující absorpci vertikálního i horizontálního pohybu

Konečně
spolehlivé 3D
řešení pro omítky.
Prásknutí dveří
už nevaří!

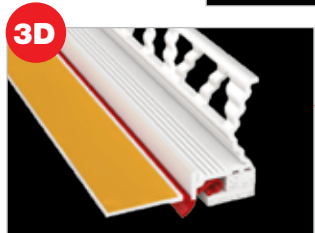
**NOVINKA**

9 mm 2,4 m	A0093D-240SL	30ks	88,00	3,24	m
------------	--------------	------	--------------	-------------	---

**Nůžky ADLUS pro zkracování lišt (ostří-plocha)**

990 - 00	1 ks	340,00	12,50	ks
----------	------	---------------	--------------	----

Pevná cena, na tento výrobek se nevztahuje žádný rabat!

Nůžky ADLUS jsou
výborným pomocníkem
pro krácení lišt.

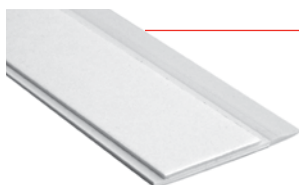
**Profil okenní plochý s koextruzí**

30 x 2400 mm	2130240	120m	31,00	1,19	m
40 x 2400 mm	2140240	120m	35,00	1,35	m
50 x 2400 mm	2150240	120m	39,00	1,50	m

Okenní pásky a fólie

Expanzní páska pro utěsnění přípojovací spáry oken a dveří, vhodná i do exteriéru

ilmod 600 2 x 10 mm	2202010	12,5 m/role	16,90	0,65	m
ilmod 600 3-7 x 15 mm	2204015	8 m/role	39,90	1,53	m
ilmod 600 8-15 x 20 mm	318967	3,3 m/role	154,00	5,92	m
ilmod 600 13-24 x 25 mm	301146	5,2 m/role	302,00	11,62	m
ilmod 600 17-32 x 35 mm	390332	4 m/role	448,00	17,23	m

* Všechny ceny jsou uvedené bez DPH.

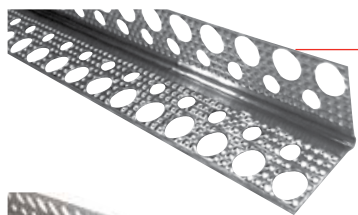
LIŠTY NA OCHRANU ROHŮ PRO SÁDROKARTON

Hliník lesklý - vrubovaný

Specifikace	Číslo výrobku	Balení	Cena v Kč*	Cena v EUR*	Cena za
2000 - 23/23mm	37041200	400m	10,90	0,40	m
2500 - 23/23mm	37041250	500m	10,90	0,40	m
2750 - 23/23mm	37041275	550m	10,90	0,40	m
3000 - 23/23mm	37041300	600m	10,90	0,40	m

Hliník lesklý

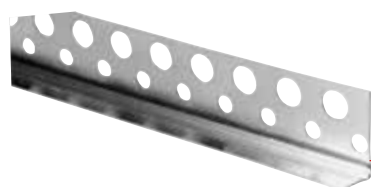
Specifikace	Číslo výrobku	Balení	Cena v Kč*	Cena v EUR*	Cena za
2000 - 23/23mm	37041200H	400m	9,40	0,35	m
2500 - 23/23mm	37041250H	500m	9,40	0,35	m
2750 - 23/23mm	37041275H	550m	9,40	0,35	m
3000 - 23/23mm	37041300H	600m	9,40	0,35	m

Hliník lesklý s úhlem 135°, tl. 0,35 mm

Specifikace	Číslo výrobku	Balení	Cena v Kč*	Cena v EUR*	Cena za
2000 - 23/23mm	37040200	300m	11,80	0,43	m
2500 - 23/23mm	37040250	375m	11,80	0,43	m
3000 - 23/23mm	37040300	450m	11,80	0,43	m

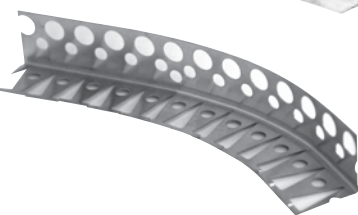
Hliník lesklý G profil, tl. 0,35 mm

Specifikace	Číslo výrobku	Balení	Cena v Kč*	Cena v EUR*	Cena za
2500 - 13/23mm	37141250	500m	12,10	0,44	m
2750 - 13/23mm	37141275	550m	12,10	0,44	m
3000 - 13/23mm	37141300	600m	12,10	0,44	m

Hliník variabilní

Specifikace	Číslo výrobku	Balení	Cena v Kč*	Cena v EUR*	Cena za
2000 - 23/23mm	37042200	200m	12,60	0,46	m
2500 - 23/23mm	37042250	250m	12,60	0,46	m
3000 - 23/23mm	37042300	300m	12,60	0,46	m

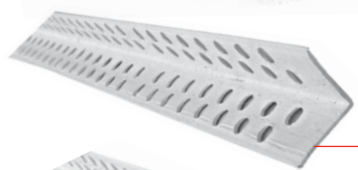
Hliník tahokov, tl. 0,35 mm

Specifikace	Číslo výrobku	Balení	Cena v Kč*	Cena v EUR*	Cena za
2000 - 28/28mm	371241200	200m	11,60	0,43	m
2500 - 28/28mm	371241250	250m	11,60	0,43	m
3000 - 28/28mm	371241300	300m	11,60	0,43	m

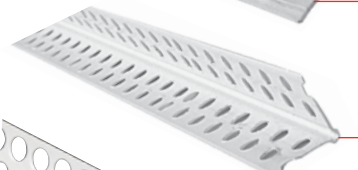
PVC

Specifikace	Číslo výrobku	Balení	Cena v Kč*	Cena v EUR*	Cena za
2500 - 23/23mm	370050250	125m	7,80	0,30	m

PVC s prolisem

Specifikace	Číslo výrobku	Balení	Cena v Kč*	Cena v EUR*	Cena za
2500 - 23/23mm	37060250	125m	10,60	0,41	m

PVC - G

Specifikace	Číslo výrobku	Balení	Cena v Kč*	Cena v EUR*	Cena za
2500 - 23/13mm	370050250G	125m	7,90	0,30	m

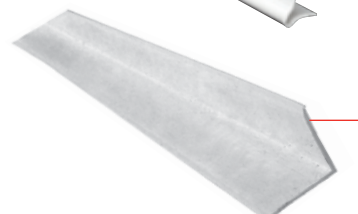
PVC úhelník plný

Specifikace	Číslo výrobku	Balení	Cena v Kč*	Cena v EUR*	Cena za
3000 - 30/30/3mm	370300300	1 ks	40,00	1,54	m
2500 - 25/25/1mm	370250250	1 ks	29,00	1,12	m

**Profil U - zakončovací 100% bílá** (bez přídavku recyklátu)

2500 - U 9,5	2160250	125 m	11,50	0,44	m
2500 - U 12,5	2045250	125 m	12,80	0,49	m
2500 - U 15,0	2153250	125 m	16,50	0,63	m

**Profil U - zakončovací s lepicí páskou**

2500 - U 12,5	2045250SK	125 m	40,00	1,54	m
---------------	-----------	-------	--------------	-------------	---

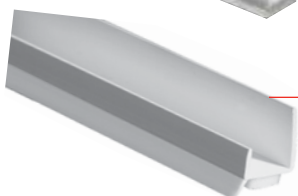
**Profil U - okenní zakončovací s těsnícím jazýčkem**

2500 - U 12,5 - okenní	3125SKL	125 m	84,00	3,09	m
------------------------	---------	-------	--------------	-------------	---

**Profil lemovací PVC - zaoblený roh**

2500 - U 12,5	2170250	125 m	19,50	0,75	m
---------------	---------	-------	--------------	-------------	---

**Profil h - zakončovací**

2500 - h 12,5	2145250	125 m	21,50	0,83	m
---------------	---------	-------	--------------	-------------	---

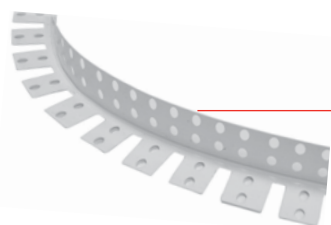
**Omítník PVC obloukový**

délka 3000	4090300	150 m	17,50	0,67	m
------------	---------	-------	--------------	-------------	---

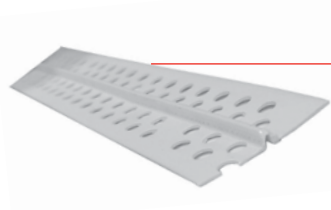
**Omítník PVC - tl. omítky 4 mm**

délka 2500	2161250	125 m	14,50	0,56	m
------------	---------	-------	--------------	-------------	---

Omítník PVC - tl. omítky 6 mm

délka 2500mm	2162250	250 m	14,90	0,57	m
--------------	---------	-------	--------------	-------------	---

Omítník PVC - tl. omítky 8 mm

délka 2500	2163250	75 m	15,40	0,59	m
------------	---------	------	--------------	-------------	---

Omítník PVC - tl. omítky 10 mm

délka 2500mm	2164250	75 m	15,80	0,61	m
--------------	---------	------	--------------	-------------	---

**Profil - variabilní roh**

	2154075	75 m / role	54,00	2,08	m
--	---------	-------------	--------------	-------------	---

**Profil krycí - pro sádkarton**

	2155075	50 m / role	74,00	2,85	m
--	---------	-------------	--------------	-------------	---

FÓLIE SUNFLEX



SUNFLEX ROOF-IN PLUS

reflexní fólie parotěsná bublinková, 125 g/m ²	12001	50 m ² /role	47,00	1,81	m ²
návin 10 m/role	1200110	10 m ² /role	49,50	1,90	m ²



SUNFLEX FLOOR PRO

vícevrstvá reflexní fólie pod podlahové vytápění, 240 g/m ² teplotní odolnost - 40 °C až + 80 °C	12002	40 m ² /role	70,50	2,71	m ²
návin 10 m/role	1200210	10 m ² /role	72,00	2,77	m ²



SUNFLEX FOAM

reflexní fólie pod plovoucí podlahu, tl. 3mm kročejoyvý útlum 18 dB	12003	50 m ² /role	53,00	2,04	m ²
--	-------	-------------------------	--------------	-------------	----------------



SUNFLEX CONTACT PRO s 2 aplikačními páskami

vysoce difúzní reflexní membrána (vhodná také do provětrávaných fasád)	12013	75 m ² /role	92,00	3,54	m ²
---	-------	-------------------------	--------------	-------------	----------------

FÓLIE JUTAFOL

JUTAFOL - PE fólie



JUTAFOL N - parotěsná STANDARD, šířka 1,5m

N 110	41452001509	75 m ² /role (10 800 m ² /pal)	16,60	0,64	m ²
N 110, návin 25 m/role	4145200150925	37,5 m ² /role	18,40	0,71	m ²
N 140	414520140	75 m ² /role (7 500 m ² /pal)	27,60	1,06	m ²

JUTAFOL N - parotěsná SPECIÁL, šířka 1,5m se sníženou hořlavostí

N 110	41412011509	75 m ² /role (10 800 m ² /pal)	24,50	0,94	m ²
N 140	41412011140	75 m ² /role (7 500 m ² /pal)	31,60	1,22	m ²

JUTAFOL N - parotěsná REFLEX, AL, metalizovaná, šířka 1,5m - pro prostředí se zvýšenou vlhkostí

N 100 light	414120116P	75 m ² /role (6 000 m ² /pal)	31,60	1,22	m ²
N 130	41412011514	75 m ² /role (6 000 m ² /pal)	36,70	1,41	m ²
N 150	41412011513	75 m ² /role (6 000 m ² /pal)	40,80	1,57	m ²
N 150 s aplikační páskou	41412011513P	75 m ² /role (2 250 m ² /pal)	50,00	1,92	m ²

hliníková, šířka 1,5m - pro prostředí se zvýšenou vlhkostí

N AL 170	41412011512	75 m ² /role (6 000 m ² /pal)	44,90	1,73	m ²
N AL 170 s aplikační páskou	41412011512P	75 m ² /role (2 250 m ² /pal)	52,00	2,00	m ²

Pásky a tmely

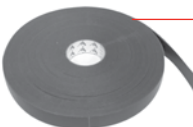

Páska Jutafol SP Al , tl. 0,08mm, š. 48mm	5903	50m/role	4,50	0,17	m
Páska Jutafol SP1 , oboustranná, tl. 1 mm, š. 15mm	5901	45m/role	9,00	0,35	m
Jutafol MASTIC* - spojovací tmel	5910	6 ks/karton	250,00	9,62	ks
Páska Jutafol TP 15 , tl. 4 mm, š. 15mm	5902	20m/role	9,10	0,35	m
Páska Jutafol PROF , oboustranná š. 12mm (pro kovové prvky)	5906	50m/role	2,90	0,11	m

* orientační spotřeba cca 20m

Kompletní nabídku pásek a tmelů JUTA naleznete na str. 44.



PAROBRZDY WALLINT®**Parobrzdy WALLINT®**

WALLINT® T3 160g	KU0060-1	75 m ² /role (1 500 m ² /pal)	60,00	2,21	m ²
WALLINT® T3 SK ² 160g	KU0060-11	75 m ² /role (1 500 m ² /pal)	75,00	2,76	m ²
pro sanaci střešního systému z exteriéru					
parobrzda s proměnlivým sd (0,2 - 4,5 m)					
WALLINT® optiflex 95g	KU0245	75 m ² /role (1 500 m ² /pal)	83,00	3,05	m ²

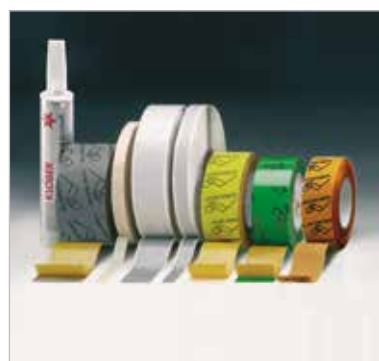
Pásky a tmely pro PERMO® a WALLINT®

KLOEBER PASTO® - tmel 310ml *	KU0128	1 ks	310,00	11,40	ks
PERMO® HD-KLEBEBAND 60mm x 30m	KU0133	30m/role	545,00	20,04	role
PERMO® HD-KLEBEBAND 80mm x 30m	KU0130-1	30m/role	770,00	28,31	role
PERMO® TR plus 60mm x 25m	KU0121	25m/role	560,00	20,59	role
PERMO® Seal - polyuretanový tmel 1000g **	KU0129-01	1 ks	640,00	23,53	ks

* orientační spotřeba cca 10 -15m, ** orientační spotřeba cca 50m



Nejenom že „parotěsní“,
ale při vhodné aplikaci
vrací i teplo!





Geotextilie

Hydroizolační a nopové fólie
průmyslové a zemědělské
výztuže a příslušenství
Velkoobjemové vaky



Kolik váží tvoje
„200 gramová“
geoška?

To neuhodneš!
200 gramů.



Geosyntetika a hydroizolace

Geotextilie	str. 98
Hydroizolační a nopové fólie	str. 99
Příslušenství pro nopové fólie	str. 100
Podlahové výztuže a příslušenství	str. 100
Velkoobjemové vaky pro stavební odpad	str. 101



GEOTEXTILIE



Netkaná geotextilie geoNETEX A vyrobena vpichovanou technologií ze 100% polypropylenových vláken (PP) NETEX HOME (kalandrovaný)

PP 100 g/m ² UVLS šířka 1m / délka 10m	362110100H	300 m ² (10 m ² /role)	26,00	1,00	m ²
PP 100 g/m ² UVLS šířka 1m / délka 25m	362120100H	300 m ² (25 m ² /role)	25,00	0,96	m ²

Prodejní balení obsahuje 30 rolí v návinu 10m nebo 12 rolí v návinu 25m.



zamezuje vyplavování
zeminy při výsadbě
do nádob



zpevňuje podloží chod-
níků a komunikací



filtruje zeminu
při ochraně
drenážních systémů



separuje sypký
materiál od podloží

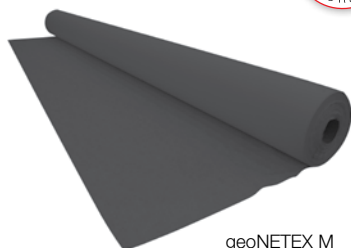

geoNETEX M



geoNETEX M - bílá

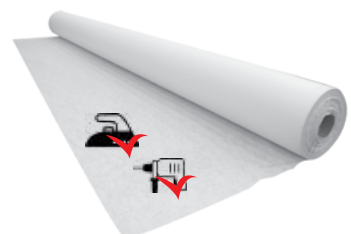

geoNETEX M - bílá
KALANDROVANÁ

Netkaná geotextilie geoNETEX A - bílá, materiál 100% polypropylen (PP)

200 g/m ² UVLS, šířka 2m	362120200	100 m ²	40,00	1,54	m ²
300 g/m ² UVLS, šířka 2m	362120300	100 m ²	61,00	2,35	m ²

Netkaná geotextilie geoNETEX M - multicolor, materiál polyester (PET)

200 g/m ² , šířka 2m	362125200I	100 m ²	17,00	0,65	m ²
300 g/m ² , šířka 2m	362125300I	100 m ²	25,00	0,96	m ²

Netkaná geotextilie geoNETEX M - bílá, materiál polyester (PET)

200 g/m ² , šířka 2m	36212520B	100 m ²	19,00	0,73	m ²
300 g/m ² , šířka 2m	36212530B	100 m ²	29,00	1,12	m ²

Netkaná geotextilie geoNETEX M - bílá, KALANDROVANÁ

pro ploché střechy, materiál polyester (PET)

200 g/m ² , šířka 2m	36212520BTT	100 m ²	19,00	0,73	m ²
300 g/m ² , šířka 2m	36212530BTT	100 m ²	29,00	1,12	m ²

Zažehlený povrch - nenamotává se na vrátka ani na šroub.

Použití:

Netkané geotextilie mechanicky zpevněné vpichováním vyráběné z polypropylenu (PP) nebo polyesteru (PES), popř. z jejich směsí. Na stavbách plní funkci separační, filtrační, drenážní a ochrannou.

- pozemní stavitelství (stavby pro bydlení, občanské, průmyslové a zemědělské stavby)
- dopravní stavitelství (silniční a železniční stavby, tunely, letiště, parkoviště)
- vodohospodářské stavby (nádrže, kanály, rybníky, jezírka, hráze, přehrady)
- ekologické stavby (sklárky, úložiště, jímky)
- stavby pro sport

Ostatní gramáže a další výrobky společnosti JUTA (rašlové úplety, Geojutex PPT/ PPH, Jutenon ECC/ECJ, atd.) **NA DOTAZ.**



PetexDren 400



PetexDren 900



PetexDren 1 200

PetexDren drenážní geosyntetikum

400 g/m ² , šířka 1,5m	383140010	75 m ² /50 bm	66,00	2,54	m ²
900 g/m ² , šířka 1,5m	383309015	52,5 m ² /35 bm	145,00	5,58	m ²
1200 g/m ² sendvič šířka 1,5m	383312015	45 m ² /30 bm	198,00	7,62	m ²

Použití:

Drenážní rohož z všesměrně orientovaných polyethylenových vláken. Vyrábí se v různých tloušťkách a plošných hmotnostech dle požadavků na kapacitu proudění vody v rovině.

- pozemní stavitelství (stavby pro bydlení, občanské a průmyslové stavby)
- dopravní stavitelství (tunely, opěrné zdi, silniční a železniční stavby)
- ekologické stavby (sklárky, nádrže, jímky, záchytné vany)
- stavby pro sport (hřiště, víceúčelové sportovní plochy)

NA OBJEDNÁVKU viz str. 2

HYDROIZOLAČNÍ A NOPOVÉ FÓLIE

JUNIFOL HDPE

ochrana základového zdiva proti vlhkosti a proti radonu

NA OBJEDNÁVKU viz str. 2

tloušťka 0,6 mm, šířka 2,5 m	362102060	50 m ²	74,00	2,85	m ²
tloušťka 0,75 mm, šířka 2,5 m	362102075	50 m ²	92,00	3,54	m ²
tloušťka 1 mm, šířka 2 m	362102100	50 m ²	114,00	4,38	m ²
tloušťka 1,5 mm, šířka 2 m	362102150	50 m ²	170,00	6,54	m ²
tloušťka 2 mm, šířka 2 m	362101200	50 m ²	226,00	8,69	m ²

Ostatní rozměry na dotaz.

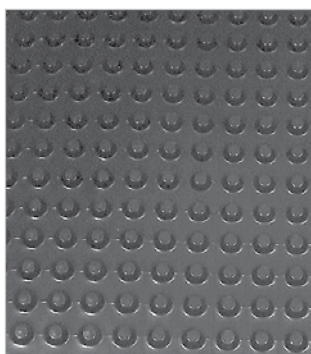
Nopová fólie - 500 g/m²tloušťka 0,5 mm, výška nopu 8 mm, návin 20bm/role
ochrana základového zdiva proti vlhkosti

šířka 500 mm	444321050	10 m ² (480 m ² /pal)	42,00	1,54	m ²
šířka 1 000 mm	444321000	20 m ² (480 m ² /pal)	42,00	1,54	m ²
šířka 1 500 mm	444321500	30 m ² (360 m ² /pal)	42,00	1,54	m ²
šířka 2 000 mm	444322000	40 m ² (480 m ² /pal)	42,00	1,54	m ²
šířka 2 500 mm	444322500	50 m ² (600 m ² /pal)	42,00	1,54	m ²

Nopová fólie - 400 g/m²tloušťka 0,4 mm, výška nopu 8 mm, návin 20bm/role
ochrana základového zdiva proti vlhkosti

šířka 500 mm	444321405	10 m ² (480 m ² /pal)	38,00	1,40	m ²
šířka 1 000 mm	444321400	20 m ² (480 m ² /pal)	38,00	1,40	m ²
šířka 1 500 mm	444321450	30 m ² (360 m ² /pal)	38,00	1,40	m ²
šířka 2 000 mm	444322420	40 m ² (480 m ² /pal)	38,00	1,40	m ²
šířka 2 500 mm	444322450	50 m ² (600 m ² /pal)	38,00	1,40	m ²



Hlavně špuntem ke zdi!

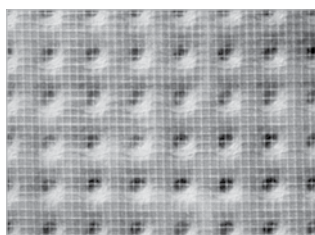

ISO - DRAIN 8 MESH nopová fólie s tkaninou, HDPE bílá, pouze pro vnitřní použití

šířka 2 000 mm, 700 g/m ²	444312000	20 m ²	190,00	6,99	m ²
--------------------------------------	-----------	-------------------	---------------	-------------	----------------



ISO - DRAIN 8 GEO ECO nopová fólie s netkanou geotextilií Typar, výška nopu 8 mm

šířka 2 000 mm	444332000	25 m ²	160,00	5,88	m ²
----------------	-----------	-------------------	---------------	-------------	----------------



ISO - DRAIN 20 - 1 000g nopová fólie s výškou nopu 20 mm, tloušťka 1 mm

šířka 2 000 mm	444202000	40 m ²	178,00	6,54	m ²
----------------	-----------	-------------------	---------------	-------------	----------------

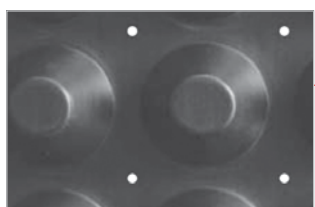

HDPE fólie, tl. 1 mm - perforovaná
teplotní odolnost od -40 °C do +80 °C
výška nopu 20 mm, 40 m²/role

NA OBJEDNÁVKU viz str. 2

ISO-DRAIN 20G - role	444212000R	1 role	204,00	7,50	m ²
----------------------	------------	--------	---------------	-------------	----------------

PŘÍSLUŠENSTVÍ PRO NOPOVÉ FÓLIE

Zakončovací lišta

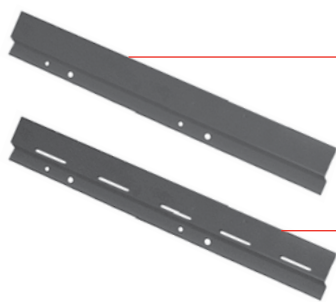

zakončovací lišta

délka 2 000mm	442362500	60m	52,00	2,00	m
---------------	-----------	-----	--------------	-------------	---

zakončovací lišta odvětrávací

délka 2 000mm	442362511	60m	52,00	2,00	m
---------------	-----------	-----	--------------	-------------	---

Zakončovací lišta - provětrávací

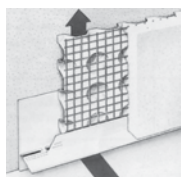

ISO - DRAIN 8 interiér - větrací profil

délka 2 000mm	442312500	100ks	128,00	4,71	m
---------------	-----------	-------	---------------	-------------	---

Upevňovací materiál



Drážkový hřebík s plastovou těsnící podložkou pro zakončovací lištu nopové fólie

3,5 x 35	442000250	250 ks/bal.	744,00	27,35	bal.
----------	-----------	-------------	---------------	--------------	------

Páska spojovací



pro účinné spojení nopové fólie

materiál butylkaučuk

Tyvek® Butyl Tape butylová páska 50mm	11550	30m v roli	37,50	1,38	m
---	-------	------------	--------------	-------------	---

PODLAHOVÉ VÝZTUŽE A PŘÍSLUŠENSTVÍ

Vertex Grid



G96	362200096	50m ²	51,00	1,88	m
G120	362200120	50m ²	52,80	1,94	m
G120, návin 20m	36220012020	20m ²	54,60	2,01	m



* Všechny ceny jsou uvedené bez DPH.

VELKOOBJEMOVÉ VAKY PRO STAVEBNÍ ODPAD



vak 90/90/130 cm
zástěra + ploché dno
 koeficient bezpečnosti 6:1

VV090090130ZD

ks

430,00**16,54**

ks

Další typy vaků na dotaz.

Ideální řešení
 pro úklid
 Vaší stavby.



Snadná manipulace se stavebním odpadem



stavba bez vaků



stavba s vaky

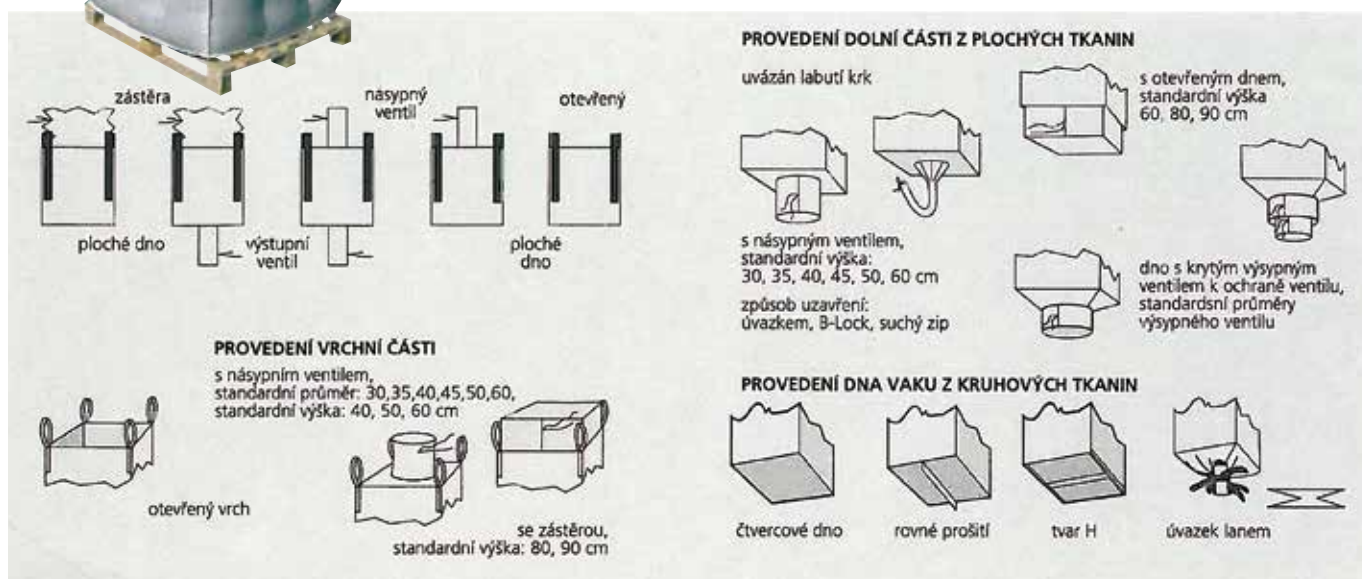

- široký záběr použití
- 100% polypropylenové materiály s LDPE nebo HDPE vložkami
- vložky mohou být vodivé i antistatické
- závěsy čtyřbodové, dvoubodové nebo jednobodové
- hmotnost náplně od 500 kg do 2 000 kg
- rozměry dle požadavků zákazníka
- režné provedení - proprašuje
- kašírované provedení - neproprašuje

Další možnosti:

- kapsa na dokumenty (formát A3, A4 nebo A5)
- tříbarevný potisk
- různé provedení násypek (vrchní a spodní průměr od 25 cm do 61 cm)
- vaky s vnitřní konstrukcí (Q-bag)
- možnost až trojitěho zatěsnění švů
- s UN kódy
- další varianty dle požadavků

Koeficienty bezpečnosti:

5:1 - jednorázové použití

6:1 - vícenásobné použití

8:1 - mnohonásobné použití

Pozn.: opakované použití vaku vyžaduje předchozí vizuální kontrolu zda nedošlo k jeho poškození.

* Všechny ceny jsou uvedené bez DPH.

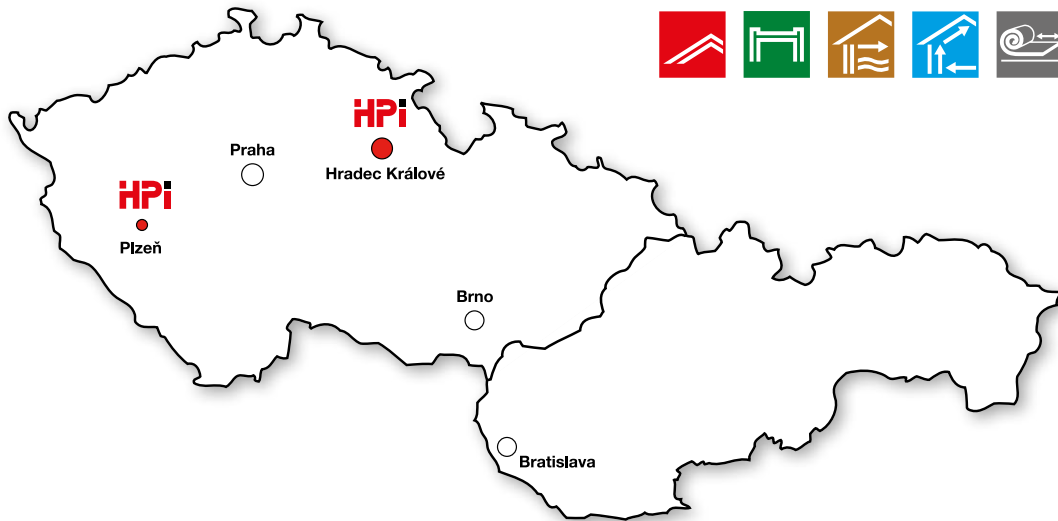

Kontakty na naše obchodně-technické poradce:

Jiří Borecký, tel.: 602 439 169
e-mail: jiri.borecky@hpi-cz.cz

Hradec Králové, Chrudim, Jablonec nad Nisou, Jičín, Liberec, Náchod, Pardubice, Rychnov nad Kněžnou, Semily, Trutnov

Libor Kulíšek, tel.: 724 224 848
e-mail: libor.kulisek@hpi-cz.cz

Benešov, Havlíčkův Brod, Kolín, Kutná Hora, Nymburk, Pelhřimov, Praha, Praha-východ, Praha-západ, Tábor

Zuzana Kožíšková, tel.: 602 439 168
e-mail: zuzana.koziskova@hpi-cz.cz

Česká Lípa, Děčín, Cheb, Chomutov, Karlovy Vary, Kladno, Litoměřice, Louny, Mělník, Mladá Boleslav, Most, Sokolov, Teplice, Ústí nad Labem

Veronika Sedláková, tel.: 720 042 251
e-mail: veronika.sedlakova@hpi-cz.cz

Beroun, České Budějovice, Český Krumlov, Domažlice, Klatovy, Plzeň-jih, Plzeň-město, Plzeň-sever, Prachatice, Písek, Příbram, Rakovník, Rokycany, Strakonice, Tachov

Richard Václavík, tel.: 725 587 744
e-mail: richard.vaclavik@hpi-cz.cz

Blansko, Brno-město, Brno-venkov, Břeclav, Hodonín, Jihlava, Jindřichův Hradec, Kroměříž, Třebíč, Uherské Hradiště, Vyškov, Zlín, Znojmo, Žďár nad Sázavou

Manažer rozvoje obchodu
Jan Kamlar, tel.: 724 347 771
e-mail: jan.kamlar@hpi-cz.cz

Bruntál, Frýdek-Místek, Jeseník, Karviná, Nový Jičín, Olomouc, Opava, Ostrava-město, Prostějov, Přerov, Svitavy, Šumperk, Ústí nad Orlicí, Vsetín

Key account manager:

Štěpán Rapp
tel.: +420 724 347 772
e-mail: stepan.rapp@hpi-cz.cz

Technický poradce pro Slovenskou republiku:

Matej Porubec
tel.: +421 948 251 409
e-mail: matej.porubec@hpi-cz.cz
slovensko@hpi-cz.cz

Dodávky pro Slovenskou republiku jsou realizovány z hlavního skladu v Hradci Králové.



HPI – CZ spol. s r. o.
Hradec Králové
Na Brně 2079
500 06 Hradec Králové
tel.: +420 495 800 911
+420 495 800 912
fax: +420 495 217 290
e-mail: hradec@hpi-cz.cz

Pobočka Plzeň
Univerzitní 1071/51
areál TOPTRANS
(vchod z ulice Teslova)
301 00 Plzeň
tel.: +420 371 520 234
fax: +420 371 522 409
e-mail: plzen@hpi-cz.cz

Centrální e-mail pro objednávky: objednavky@hpi-cz.cz

Technické listy, návody k montáži, prohlášení o vlastnostech, prohlášení o shodě, reklamační protokoly jsou k dispozici na www.hpi.cz nebo v sídle firmy. Sledujte také naše e-shopy www.hpishop.cz a www.hpishop.sk.