

■  
Stroje a nástroje  
pro opracování  
trubek

**B/2019**

platná do 31.12.2019

**REMS Secco**  
Pro vysoušení a odvlhčování.  
(viz. str. 22)

**Interaktivní  
prospekt.**

Naskenujte zobrazení  
výrobku aplikací  
REMS App a obdržíte  
všechny informace  
k výrobku.



# Akce



**REMS**

for Professionals

## REMS App – všechny informace o produktech vždy a všude při ruce\* – jednoduše a rychle.

Na stavbě nebo u vašeho prodejce: všechny návody k použití, soupisy náhradních dílů, veškeré informace o produktech nebo také filmy o produktech aj. jsou okamžitě vyvolatelné. Mimoto je Vám k dispozici množství dalších funkcí.



Návody k použití

Soupisy náhradních dílů

Informace o výrobcích dílů



### REMS App

Uživatelský software zdarma ke stažení přes Apple App Store nebo Android App u Google Play.

SCAN

### Skenování loga výrobku

Stojíte před nějakým z výrobků REMS? Naskenujte logo výrobku a obdržíte všechny detaily k výrobku.

### Skenování zobrazení výrobku

Naskenujte v našich akčních prospektech zobrazení výrobku a obdržíte všechny detaily k výrobku.

### Skenování QR-kódu

Naskenujte nějaký z QR-kódů REMS a obdržíte všechny detaily k výrobku.



## REMS Multi-Push – jen jeden přístroj s více než 10 automaticky probíhajícími proplachovacími a tlakovými zkušebními programy. Ohlášen patent EP 2 816 231!

Permanentní sledování procesu.

Protokolování.

USB-rozhraní.

**EN 806-4**  
**ZVSHK<sup>1)</sup>**  
**DVGW<sup>2)</sup>**

### Proplachování

Proplachování rozvodů pitné vody pomocí vody nebo směsi vody a vzduchu s impulzním dodáním stlačeného vzduchu podle EN 806-4:2010 a podle návodu „Proplachování, dezinfekce a uvedení rozvodů pitné vody do provozu“ (srpen 2014) od německého Ústředního svazu společností z oboru sanita, topení a klimatizace (Zentralverband Sanitär Heizung Klima – ZVSHK) a k proplachování radiátorových a plošných topných systémů. Také k proplachování potrubních systémů pomocí směsi vody a vzduchu s konstantním tlakem vzduchu.

### Dezinfekce

Dezinfekční jednotka REMS V-Jet TW k dezinfekci rozvodů pitné vody podle EN 806-4:2010 a podle návodu „Proplachování, dezinfekce a uvedení rozvodů pitné vody do provozu“ (srpen 2014) německého Ústředního svazu společností z oboru sanita, topení a klimatizace (Zentralverband Sanitär Heizung Klima – ZVSHK), a jiných systémů potrubních rozvodů, jako příslušenství. REMS Peroxi Color, sestávající z 1l láhve dávkovacího roztoku REMS Peroxi k dezinfekci cca 100l objemu potrubního rozvodu, 20ml lahvičky červeného barviva REMS Color k obarvení dávkovacího roztoku ke kontrole naplnění a vypláchnutí, pipety ke kontrole účinnosti dávkovacího roztoku. Přivádění dezinfekčního roztoku bez přídavného dávkovacího čerpadla (ohlášen patent EP 2 954 960).

### Čištění a konzervace

Čistící a konzervační jednotka REMS V-Jet H k čištění a konzervaci topných systémů, jako příslušenství. Čistící prostředek, ke kontrole naplnění a vypláchnutí obarvený na zeleno, a ochrana proti korozi, ke kontrole naplnění obarvena modře, pro každých ca. 100l objemu potrubního rozvodu. Přivádění čistícího prostředku a ochrany proti korozi bez přídavného dávkovacího čerpadla (ohlášen patent EP 2 954 960).

### Tlaková zkušební pomocí stlačeného vzduchu

Zkouška těsnosti rozvodů pitné vody pomocí stlačeného vzduchu podle návodu „Zkouška těsnosti rozvodů pitné vody pomocí stlačeného vzduchu, inertního plynu nebo vody“ (leden 2011) německého Ústředního svazu společností z oboru sanita, topení a klimatizace (Zentralverband Sanitär Heizung Klima – ZVSHK), zkouška těsnosti rozvodů plynu pomocí stlačeného vzduchu podle technických pravidel „DVGW-TRGI 2008, technická pravidla pro instalace rozvodů plynu – DVGW pracovní list G 600“ německého spolku DVGW (Deutscher Verein des Gas- und Wasserfaches e. V.), a zkouška těsnosti dalších potrubních rozvodů a nádob pomocí stlačeného vzduchu.

Zátěžová zkouška rozvodů pitné vody pomocí stlačeného vzduchu podle návodu „Zkouška těsnosti rozvodů pitné vody pomocí stlačeného vzduchu, inertního plynu nebo vody“ (leden 2011) německého Ústředního svazu společností z oboru sanita, topení a klimatizace (Zentralverband Sanitär Heizung Klima – ZVSHK), zátěžová zkouška rozvodů plynu pomocí stlačeného vzduchu podle Technických pravidel pro instalace rozvodů plynu podle technických pravidel „DVGW-TRGI 2008, technická pravidla pro instalace rozvodů plynu – DVGW pracovní list G 600“ německého spolku DVGW (Deutscher Verein des Gas- und Wasserfaches e. V.), a zátěžová zkouška dalších potrubních rozvodů a nádob pomocí stlačeného vzduchu.

### Tlaková zkušební pomocí vody

REMS Multi-Push SLW s hydro-pneumatickým vodním čerpadlem k provádění hydrostatických tlakových zkoušek rozvodů pitné vody pomocí vody podle EN 806-4:2010, zkušební postup A, B nebo C, resp. zkušební postup B, s úpravou podle návodu „Zkouška těsnosti rozvodů pitné vody pomocí stlačeného vzduchu, inertního plynu nebo vody“ (leden 2011) německého Ústředního svazu společností z oboru sanita, topení a klimatizace (Zentralverband Sanitär Heizung Klima – ZVSHK), a k tlakové zkoušce dalších potrubních rozvodů a nádob pomocí vody.

### Pneumatické čerpadlo

Pneumatické čerpadlo k řízenému plnění nádob všeho druhu stlačeným vzduchem  $\leq 0,8 \text{ MPa} / 8 \text{ bar} / 116 \text{ psi}$ , s automatickým vypínáním po dosažení přednastaveného tlaku vzduchu, např. k čerpání vzduchu do expanzních nádob nebo pneumatik.

### Provoz pneumatického nářadí

Připojka pro pneumatická nářadí do spotřeby vzduchu  $\leq 230 \text{ NI/min}$  s možností nastavení k přízrůbce spotřeby vzduchu podle příslušného používaného pneumatického nářadí. Manometr ke kontrole tlaku vzduchu dodávaného ze zásobníku stlačeného vzduchu. Hadice na stlačený vzduch s rychlospojky DN 7,2, jako příslušenství.

### Protokolování

Výsledky programů proplachování a zkoušek se ukládají ve zvoleném jazyce společně s datem, časem a číslem protokolu a je možné je přenést pro účely dokumentace na zásuvnou paměť USB nebo na tiskárnu. Na externích zařízeních (např. stolní nebo přenosný počítač, tablet, smartphone) je možné provádět požadovaná doplnění uložených dat, např. jméno zákazníka, číslo projektu, zkušební komisař atd.





Tlaková zkouška pomocí vody



Proplachování radiátorů a plošných topných systémů



Proplachování rozvodů pitné vody



Dezinfekce rozvodů pitné vody

### REMS Multi-Push SL Set

Elektronická proplachovací jednotka a jednotka pro provádění tlakových zkoušek s bezolejovým kompresorem. K proplachování vodou nebo směsí vody a vzduchu, dezinfikování, čištění, konzervování potrubních rozvodů, k provádění tlakových zkoušek potrubních rozvodů a nádob pomocí stlačeného vzduchu, jako pneumatické čerpadlo k řízenému plnění nádob všeho druhu stlačeným vzduchem,  $p \leq 0,8 \text{ MPa}/8 \text{ bar}/116 \text{ psi}$ , a k provozu pneumatického nářadí  $\leq 230 \text{ Nl/min}$ . Vstupní a řídicí jednotka. Pístový kompresor s klikovým pohonem, kondenzátorový motor 230 V, 50 Hz, 1500 W, ochranný vypínač (PRCD). Pojízdný ocelový trubkový rám. Uzávěry pro vstupy a výstupy vody k REMS Multi-Push. 2 kusy sací/tlakové hadice  $\varnothing 1"$ , s tkaninovou vložkou, 1,5 m dlouhé, s hadicovými šroubeními 1", s uzávěry. 1 kus hadice na stlačený vzduch  $\varnothing 8 \text{ mm}$ , 1,5 m dlouhé, s rychlospojkou DN 5 a hadicovým šroubením  $G \frac{1}{2}"$ , k tlakové zkoušce pomocí stlačeného vzduchu. Spojovací hadice kompresor / přípojky vody, 0,6 m dlouhá, s rychlospojkou DN 7,2 a hadicovým šroubením 1", oboustrannou vsuvkou 1", k vyfukování zbytků vody z REMS Multi-Push a sacích/tlakových hadic po skončení práce. Bez dezinfekční jednotky, bez čistící a konzervační jednotky. V kartonu.

Obj.č. 115610 R220 Kč 72 210,-

Kč **56 990,-**

#### + Startovací sada TW-H

1 REMS V-Jet TW, 2 REMS Peroxi Color, 1 REMS V-Jet H

2 REMS CleanH, 2 REMS NoCor

v hodnotě Kč 21 720,-

Obj.č. 1156X1 R220 Kč **68 990,-**

### REMS Multi-Push SLW Set

Jako REMS Multi-Push SL Set, obj. č. 115610, navíc s hydropneumatickým vodním čerpadlem a 1 kusem vysokotlaké hadice  $\varnothing \frac{1}{2}"$ , 1,5 m dlouhé, s hadicovými šroubeními  $\frac{1}{2}"$ , s uzávěry, k provádění tlakových zkoušek potrubních rozvodů a nádob pomocí vody. V kartonu.

Obj.č. 115611 R220 Kč 89 880,-

Kč **72 990,-**

#### + Startovací sada TW-H

1 REMS V-Jet TW, 2 REMS Peroxi Color, 1 REMS V-Jet H

2 REMS CleanH, 2 REMS NoCor

v hodnotě Kč 21 720,-

Obj.č. 1156X2 R220 Kč **82 990,-**

Ohlášen patent EP 2 816 231!

Ohlášen patent EP 2 954 960!



SLW Set

Kvalitní německý výrobek

**Startovací sada TW-H  
k dezinfekci,  
čištění  
a konzervaci**

**S barevným kódovacím  
systémem!**

Účinné látky k dezinfekci, čištění a konzervaci jsou různě zabarveny. Díky zabarvení může být sledováno, zda jsou účinné látky kompletně priváděny popř. opět vyplachovány.



V-Jet TW

V-Jet H

Peroxi

CleanH

NoCor



### REMS Calc-Push – účinné elektrické odvápnování.

Vysoký dopravní výkon. 3-cestná páka ke změně směru průtoku, s nulovou polohou.

Využitelný objem nádrže: 21 l

Dopravní výkon:  $\leq 30 \text{ l/min}$

Dopravní tlak:  $\leq 0,1 \text{ MPa}/1,0 \text{ bar}/15 \text{ psi}$

Dopravní výška:  $\leq 10 \text{ m}$

Teplota odvápnovacího roztoku:  $\leq 50^\circ\text{C}$

### REMS Calc-Push

Elektrické odvápnovací čerpadlo k účinnému odvápnování potrubních vedení a nádrží, např. průtokových ohřivačů, bojlerů, zásobníků teplé vody, zásobníků studené vody, výměníků tepla, topných a chladičích zařízení. Dopravní výkon  $\leq 30 \text{ l/min}$ , využitelný objem nádrže 21 l. Jednotka čerpadla s kondenzátorovým motorem 230 V, 50 Hz, 165 W. Dopravní tlak  $\leq 0,1 \text{ MPa}/1,0 \text{ bar}/15 \text{ psi}$ . Dopravní výška  $\leq 10 \text{ m}$ . 2 kusy ohebné PVC-tkané hadice  $\frac{1}{2}"$ , 2,3 m dlouhé, s hadicovými šroubeními s vnitřním závitem Rp  $\frac{1}{2}"$  a uzávěry. 2 kusy oboustranných vsuvek  $\frac{3}{8}" - \frac{1}{2}"$ , 2 kusy oboustranných vsuvek  $\frac{1}{2}" - \frac{3}{4}"$ . V kartonu.

Obj.č. 115900 R220 Kč 19 580,-

Kč **13 590,-**

<sup>1</sup> Zkouška těsnosti rozvodů pitné vody pomocí stlačeného vzduchu podle návodu „Zkouška těsnosti rozvodů pitné vody“ (leden 2011) německého Ústředního svazu společností z oboru sanita, topení a klimatizace (Zentralverband Sanitär Heizung Klima – ZVSHK). Dezinfekce rozvodů pitné vody podle EN 806-4:2010 a podle návodu „Proplachování, dezinfekce a uvedení rozvodů pitné vody do provozu“ (srpen 2014) německého Ústředního svazu společností z oboru sanita, topení a klimatizace (Zentralverband Sanitär Heizung Klima – ZVSHK).

<sup>2</sup> Zkouška těsnosti rozvodů plynu pomocí stlačeného vzduchu podle technických pravidel "DVGW-TRGI 2008, technická pravidla pro instalace rozvodů plynu – DVGW pracovní list G 600" německého spolku DVGW (Deutscher Verein des Gas- und Wasserfaches e. V.)

# REMS Solar-Push – plnit, proplachovat a odvzdušňovat během jednoho pracovního kroku. Samonasávací. Vysoký čerpací výkon. Ideální pro solární zařízení, zemní tepelná čerpadla a systémy podlahového topení.

Jednoduché čištění a snadné naplnění díky obzvláště velkému otvoru v plastové nádrži.

Dvě praktické rukojeti k snadnému přenášení plastového zásobníku.



Kvalitní německý výrobek

## REMS Solar-Push K 60

Elektrická plnicí a proplachovací jednotka k jednoduchému a rychlému plnění, proplachování a odvzdušňování uzavřených systémů. Čerpané množství  $\leq 36$  l/min, objem nádrže 30 l. S odstředivým rotačním čerpadlem, teplotně odolné pro trvalé zatížení  $\leq 60^\circ\text{C}$ . Čerpací tlak  $\leq 0,55$  MPa/5,5 bar/80 psi. Kondenzátorový motor 230 V, 50 Hz, 860 W. 2 kusy ohebných, průhledných PVC hadic s tkanivem  $\frac{1}{2}$ " T60, po 3 m dlouhých, teplotně odolných  $\leq 60^\circ\text{C}$ . Na stabilním podstavci z ocelových trubek se vzduchem plněnými koly. V kartonu. Obj.č. 115312 R220 Kč 21 090,-

Kč **15 990,-**

## REMS Solar-Push I 80

Elektrická plnicí a proplachovací jednotka k jednoduchému a rychlému plnění, proplachování a odvzdušňování uzavřených systémů. Čerpané množství  $\leq 27$  l/min, objem nádrže 30 l. S lamelovým čerpadlem, teplotně odolné pro trvalé zatížení  $\leq 80^\circ\text{C}$ . Čerpací tlak  $\leq 0,65$  MPa/6,5 bar/94 psi. Kondenzátorový motor 230 V, 50 Hz, 1000 W. Ventil pro snižování tlaku. 2 kusy ohebných EPDM-hadic s tkanivem  $\frac{1}{2}$ " T100, 3 m dlouhých, teplotně odolných  $\leq 100^\circ\text{C}$ . Na stabilním podstavci z ocelových trubek se vzduchem plněnými koly. V kartonu. Obj.č. 115311 R220 Kč 23 180,-

Kč **18 590,-**



## Jemný filtr se sáčkem jemného filtru 70 $\mu\text{m}$

sestavující ze šroubovacího uzávěru s připojením zpětného vedení pro zpětné vedení s přípojkou  $\frac{3}{4}$ ", adaptérem, 1 kusem sáčku jemného filtru 70  $\mu\text{m}$ , k proplachování podlahových topení / stěnových topení a k odstraňování nánosů kalu

Obj.č. 115220 Kč **2 260,-**

## Jemný filtr s vložkou jemného filtru 90 $\mu\text{m}$

vymývatelný, s velkou nádobou na zachycení nečistot, pro zpětné vedení s přípojkou  $\frac{3}{4}$ ", k proplachování podlahových topení / stěnových topení a k odstraňování nánosů kalu

Obj.č. 115323 R Kč **4 740,-**

## Vratný ventil směru proudění

komplet s tkanou hadicí z EPDM  $\frac{1}{2}$ " T100, k proplachování podlahových topení / stěnových topení a k efektivnímu odstraňování nánosů kalu díky tlakovým rázům při změně směru proudění

Obj.č. 115326 R Kč **6 300,-**

## REMS Pull-Push – rychlé odstranění ucpání.

Vysoká přitlačná síla díky přední přestavitelné rukojeti.

Optimální přizpůsobení požadavku na čištění díky 2 manžetám: Krátká manžeta pro umyvadla a vany, dlouhá manžeta pro toaletu.



## REMS Pull-Push

Sací a tlakový čistící přístroj k rychlému odstranění ucpání.

S krátkou a dlouhou manžetou. V kartonu.

Obj.č. 170300 R Kč 3 050,-

Kč **2 490,-**

## REMS E-Push 2 – elektricky naplnit a odzkoušet.

Vysoce výkonná pístová pumpa.

Vysoký čerpací objem 6,5 l/min.

Nastavitelné omezení tlaku.

Vysokotlaká hadice s textilní vložkou zabraňuje zkreslení výsledků měření.

Nasávací hadice s nasávacím filtrem.



Do 60 bar. 1300 W.  
Samonasávací.

## REMS E-Push 2

Elektrická zkušební tlaková pumpa s manometrem pro zkoušky tlaku a těsnosti potrubních systémů a nádrží do 6 MPa/60 bar/870 psi, s nastavitelným omezením tlaku. Čerpací agregát s kondenzátorovým motorem 230 V, 50 Hz, 1300 W. 1,5 m nasávací hadice s  $\frac{1}{2}$ "-připojením. 1,5 m vysokotlaká hadice s  $\frac{1}{2}$ "-připojením. Zamezovač zpětného toku. V kartonu.

Obj.č. 115500 R220 Kč 20 280,-

Kč **16 990,-**



## REMS Push – spolehlivě těsné.

Tlakový pist z mosazi



Objem nádrže 12 l  
do 60 barů

### REMS Push

Ruční zkušební tlaková pumpa s manometrem,  $p \leq 6 \text{ MPa}/60 \text{ bar}/870 \text{ psi}$ , pro zkoušku tlaku a těsnosti potrubních systémů a nádrží do  $6 \text{ MPa}/60 \text{ bar}/870 \text{ psi}$ . Proti korozi odolná nádrž z ocelového plechu pro plnicí objem 12 l, s povrchovou úpravou práškovým lakem. 1,5 m vysokotlaké hadice s  $\frac{1}{2}$ " přípojkou. V kartónu.

Obj.č. 115000 R Kč 6 010,-

Kč **4 690,-**



Nádrž z nerezové oceli

### REMS Push INOX

Ruční zkušební tlaková pumpa s manometrem,  $p \leq 6 \text{ MPa}/60 \text{ bar}/870 \text{ psi}$ , pro zkoušku tlaku a těsnosti potrubních systémů a nádrží do  $6 \text{ MPa}/60 \text{ bar}/870 \text{ psi}$ . Nádrž z nerezové oceli pro plnicí objem 12 l, 1,5 m vysokotlaké hadice s  $\frac{1}{2}$ " přípojkou. V kartónu.

Obj.č. 115001 R Kč 7 720,-

Kč **6 290,-**

S přepínatelným posuvem  
spirály vpřed a vzad



0–950 min<sup>-1</sup>  
630 W, jen 5,2 kg

### REMS Mini-Cobra A Set

Elektrický přístroj na čištění trubek s přepínatelným posuvem spirály vpřed a vzad, na trubky  $\varnothing 20–50$  (75) mm. Pro čisticí spirály  $\varnothing 8$  a 10 mm. Pohonný stroj s převodem nevyžadujícím žádnou údržbu, univerzálním motorem 230 V, 50–60 Hz, 630 W, mimořádně silným kroučícím momentem levého a pravého chodu za nízkých otáček, bezpečnostním spínačem. Plynulé, elektronické řízení otáček (tlačítko „přidávání plynu“) od 0 do 950 min<sup>-1</sup>. Spirálový buben z nárazuvzdorného plastu zesíleného skleněným vlákem. Spirála  $\varnothing 8$  mm, s duší, 7,5 m dlouhá. V pevném kufru z ocelového plechu.

Obj.č. 170021 R220 Kč 14 070,-

Kvalitní německý výrobek

Kč **10 990,-**

Osvědčený, praktický přístroj pro rychlé použití při  
ucpání trubek, např. v kuchyni, koupelně, na toaletách.

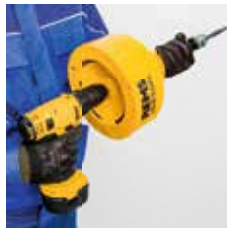

Kvalitní německý výrobek



### REMS Mini-Cobra

Přístroj na čištění trubek o  $\varnothing 20–50$  (75) mm, s ruční klikou a šestihřanným unáščem pro běžné pohonné stroje - (elektrické, pomalu běžící vrtačky nebo šroubováky s plynulým pohonem). Pro čisticí spirály  $\varnothing 6, 8$  a 10 mm. Spirálový buben z nárazuvzdorného plastu zesíleného skleněným vlákem. Rychloupínací sklíčidlo. Spirála  $\varnothing 8$  mm, 7,5 m dlouhá. V kartónu.

Obj.č. 170010 R Kč 4 270,-

Kč **3 390,-**



Kvalitní německý výrobek

### REMS Cobra 32 Set 22+32

Elektrický stroj na čištění trubek  $\varnothing 20–250$  mm. Pohonný stroj s ozubeným řemenem nevyžadujícím údržbu, kondenzátorový motor 230 V, 50 Hz, 1050 W, pravým a levým chodem, vodící hadice. Osobní ochranný spínač (PRCD). 5 dělených spirál  $22 \times 4,5$  m ve spirálovém koši, přímý vrták 22, vytahovací vrták 22, nálevkovitý vrták 22, ozubený křížový listový vrták 22/35, kolík k rozpojování spirál 22/32, 4 dělené spirály  $32 \times 4,5$  m ve spirálovém koši, přímý vrták 32, vytahovací vrták 32, nálevkovitý vrták 32, ozubený křížový listový vrták 32/45, kolík k rozpojování spirál 22/32, 2 páry vodících rukavic, kufr z ocelového plechu / kufr na každou sadu nástrojů. V kartónu.

Obj.č. 174011 R220 Kč 95 410,-

Kč **74 990,-**

## REMS Cobra – Vyčistí potrubí – snadno a rychle.

Rychlootáčivé zařízení s dělenými spirálami  
pro pracovní délku do 70 m. Účinné omílání řetězy  
a frézování až 740 min<sup>-1</sup>.

Uzavřené hnací vřeteno chrání motor a pohon  
před nečistotami a vodou.

### REMS Cobra 22 Set 16+22

Elektrický stroj na čištění trubek  $\varnothing 20–150$  mm. Pohonný stroj s ozubeným řemenem nevyžadujícím údržbu, kondenzátorový motor 230 V, 50 Hz, 750 W, pravý a levý chod, vodící hadice. Ochranný vypínač (PRCD). 5 dělených spirál  $16 \times 2,3$  m ve spirálovém koši, přímý vrták 16, soudkovitý vrták 16, ozubený listový vrták 16/25, kolík na rozpojování spirál 16, 5 spirálových dílů  $22 \times 4,5$  m ve spirálovém koši, přímý vrták 22, vytahovací vrták 22, nálevkovitý vrták 22, ozubený křížový listový vrták 22/35, kolík na rozpojování spirál 22/32, 2 páry vodících rukavic, kufr z ocelového plechu na každou sadu nářadí. V kartónu.

Obj.č. 172012 R220 Kč 52 180,-

Kč **36 990,-**

## REMS CamScope / REMS CamScope S – brilantní obrázky a videa z dutin, šachet a potrubí. Dokumentace na MicroSD kartě.



Odnímatelná řídicí jednotka pro přenos signálu bezdrátovou technikou!



včetně karty MicroSD 2 GB



Datum a čas záznamu lze uložit volitelně buď v obrázku nebo ve videu. Okamžité přehrávání uložených záznamů nebo přenos na jiné přístroje prostřednictvím MicroSD karty. USB přípojka pro přímé spojení s počítačem nebo laptopem.

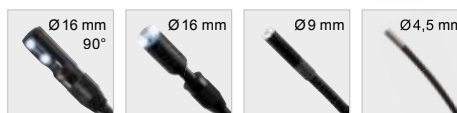

### REMS CamScope

Mobilní, příruční kamera-endoskop s bezdrátovou technikou pro nízkonákladovou inspekci a analýzu poškození těžce dostupných míst jako jsou dutiny, šachty, potrubí aj. Dokumentace snímků a videozáznamů na kartě MicroSD. Ruční přístroj se 4 bateriemi 1,5 V, AA, LR6. Odnímatelná kontrolní jednotka s bezdrátovou technikou, barevným displejem 3,5" TFT-LCD, 3-násobným digitálním zvětšením, zásuvkou pro kartu MicroSD, USB portem, výstupem na video PAL/NTSC, integrovaným akumulátorem Li-Ion 3,7 V, 1,2 Ah. Karta MicroSD 2 GB. Napěťový napáječ/nabíječka Li-Ion 100–240 V, 50–60 Hz, 9 W, pro kontrolní jednotku. Kabel USB, videokabel. V pevném kufru. Volitelně se sadou kamery a kabelu 4,5-1, sadou kamery a kabelu 9-1 nebo sadou kamery a kabelu 16-1.

### REMS CamScope Set 16-1

Sada kamery a kabelu Color 16-1, sestávající z barevné kamery Ø 16 mm, 704×576 Pixel, s tlumitelným světlem bílých LED a neměnnou funkcí zaostřování (Fixed-Focus) a 1 m tvárným posuvným kabelem. Nasazovací zrcadlo, nasazovací hák, nasazovací magnet.

Obj.č. 175110 R220 Kč 11 000,-

Kč **9 590,-**

### REMS CamScope Set 9-1

Sada kamery a kabelu Color 9-1, sestávající z barevné kamery Ø 9 mm, 640×480 Pixel, s tlumitelným světlem bílých LED a neměnnou funkcí zaostřování (Fixed-Focus) a 1 m tvárným posuvným kabelem. Nasazovací zrcadlo, nasazovací hák, nasazovací magnet.

Obj.č. 175111 R220 Kč 11 200,-

Kč **9 990,-**

### REMS CamScope Set 4,5-1

Sada kamery a kabelu Color 4,5-1, sestávající z barevné kamery Ø 4,5 mm, 320×240 Pixel, s tlumitelným světlem bílých LED a neměnnou funkcí zaostřování (Fixed-Focus) a 1 m ohebným posuvným kabelem. Ideální k inspekci malých ohybů trubek a úzkých míst.

Obj.č. 175112 R220 Kč 12 940,-

Kč **11 590,-**



### REMS CamScope S – s hlasovým záznamem.

Mobilní, příruční kamera-endoskop s bezdrátovou technikou pro nízkonákladovou inspekci a analýzu poškození těžce dostupných míst jako jsou dutiny, šachty, potrubí aj. Dokumentace snímků a videozáznamů s hlasovým záznamem na kartě MicroSD. Ruční přístroj se 4 bateriemi 1,5 V, AA, LR6. Odnímatelná kontrolní jednotka s bezdrátovou technikou, barevným displejem 3,5" TFT-LCD, 3-násobným digitálním zvětšením, zásuvkou pro kartu MicroSD, USB portem, výstupem na video PAL/NTSC, integrovaným akumulátorem Li-Ion 3,7 V, 1,2 Ah. Karta MicroSD 2 GB. Napěťový napáječ/nabíječka Li-Ion 100–240 V, 50–60 Hz, 9 W, pro kontrolní jednotku. Kabel USB, videokabel. V pevném kufru. Volitelně se sadou kamery a kabelu 4,5-1, sadou kamery a kabelu 9-1 nebo sadou kamery a kabelu 16-1.

### REMS CamScope S Set 16-1

Sada kamery a kabelu Color 16-1, sestávající z barevné kamery Ø 16 mm, 704×576 Pixel, s tlumitelným světlem bílých LED a neměnnou funkcí zaostřování (Fixed-Focus) a 1 m tvárným posuvným kabelem. Nasazovací zrcadlo, nasazovací hák, nasazovací magnet.

Obj.č. 175130 R220 Kč 13 610,-

Kč **11 990,-**

### REMS CamScope S Set 9-1

Sada kamery a kabelu Color 9-1, sestávající z barevné kamery Ø 9 mm, 640×480 Pixel, s tlumitelným světlem bílých LED a neměnnou funkcí zaostřování (Fixed-Focus) a 1 m tvárným posuvným kabelem. Nasazovací zrcadlo, nasazovací hák, nasazovací magnet.

Obj.č. 175131 R220 Kč 13 810,-

Kč **12 390,-**

### REMS CamScope S Set 4,5-1

Sada kamery a kabelu Color 4,5-1, sestávající z barevné kamery Ø 4,5 mm, 320×240 Pixel, s tlumitelným světlem bílých LED a neměnnou funkcí zaostřování (Fixed-Focus) a 1 m ohebným posuvným kabelem. Ideální k inspekci malých ohybů trubek a úzkých míst.

Obj.č. 175132 R220 Kč 15 550,-

Kč **13 790,-**



### Prodloužení vyztuženého kabelu 900 mm

spojitelné až do pracovní délky 4,5 m

Obj.č. 175105 R

Kč **1 150,-**

### Sada kamery a kabelu Color 16-1 90°

90° do boku lomená barevná kamera Ø 16 mm, 640×480 Pixel, s 1 m tvárným posuvným kabelem.

Obj.č. 175106 R

Kč **3 820,-**



## REMS CamSys – elektronický kamerový inspekční systém k nákladově výhodné inspekci a analýze poškození.



### REMS CamSys Set S-Color

Elektronický kamerový inspekční systém k nákladově výhodné inspekci a analýze poškození. Dokumentace snímků a videozáznamů na SD-kartě s údajem o datumu a čase. Kontrolní jednotka v mikroprocesorové technice se 3,5" TFT-LCD barevným displejem, zásuvkou pro SD-kartu, USB přípojkou, výstupem na video PAL/NTSC, integrovaným akumulátorem Li-Polymer 3,7 V, 4,0 Ah, v pevném plastovém krytu odolném proti nárazům, chráněném před ostřikem vodou. 2m propojovací kabel od kontrolní jednotky k sadě kamery a kabelu, napětový napáječ/nabíječka 100–240 V, 50–60 Hz, 15 W, SD-karta 4 GB, USB kabel, v pevném kufru. Sada kamery a kabelu S-Color se speciální barevnou kamerou s vysokým rozlišením  $\varnothing$  25 mm s CMOS obrazovým senzorem a posuvným kabelem.

### REMS CamSys Set S-Color 10 K

10 m posuvný kabel  $\varnothing$  4,5 mm s označením délky, velmi ohebný, v kabelovém koši. Pro malé průměry trubek a malé a těsné ohyby  $\varnothing$  (40) 50–150 mm, kanály, šachty, komíny a jiné duté prostory. Obj.č. 175008 R220 Kč 60 590,-



Kč **42 990,-**

### REMS CamSys Set S-Color 20 H

20 m posuvný kabel  $\varnothing$  4,5 mm, velmi ohebný, v navijecím bubnu s elektronickým počítáním metrů. Pro malé průměry trubek a malé a těsné ohyby  $\varnothing$  (40) 50–150 mm, kanály, šachty, komíny a jiné duté prostory. Obj.č. 175007 R220 Kč 75 090,-



Kč **57 990,-**

### REMS CamSys Set S-Color 30 H

30 m posuvný kabel  $\varnothing$  5,4 mm, ohebný, v navijecím bubnu s elektronickým počítáním metrů. Pro trubky  $\varnothing$  50–150 mm, kanály, šachty, komíny a jiné duté prostory. Obj.č. 175010 R220 Kč 77 990,-

Kč **58 990,-**

## REMS CamSys 2 – elektronický kamerový inspekční systém k nákladově výhodné inspekci a analýze poškození. Záznam zvuku. Samonivelační kamera. Vysílač pro detekci kamerových hlav.

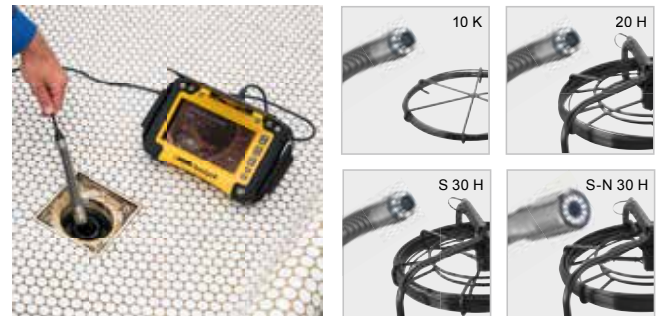

### REMS CamSys 2 Set S-Color – s hlasovým záznamem.

Elektronický kamerový inspekční systém k nákladově výhodné inspekci a analýze poškození. Dokumentace snímků a videozáznamů se záznamem zvuku na SD-kartě s údajem o datu a čase. Kontrolní jednotka v mikroprocesorové technice se 7" TFT-LCD barevným displejem, zásuvkou pro SD-kartu, USB přípojkou, výstupem na video PAL/NTSC, integrovaným akumulátorem Li-Polymer 3,7 V, 7,6 Ah, v pevném plastovém krytu odolném proti nárazům, chráněném před ostřikem vodou, ochranou proti oslnění, opěrkou. 2m propojovací kabel od kontrolní jednotky k sadě kamery a kabelu, napětový napáječ/nabíječka 100–240 V, 50–60 Hz, 15 W, SD-karta 4 GB, USB kabel, videokabel, v pevném kufru. Sada kamery a kabelu S-Color se speciální barevnou kamerou s vysokým rozlišením s CMOS obrazovým senzorem a posuvným kabelem.

### REMS CamSys 2 Set S-Color 10 K

Speciální barevná kamera s vysokým rozlišením  $\varnothing$  25 mm, 10 m posuvného kabelu  $\varnothing$  4,5 mm s označením délky, velmi ohebného, v kabelovém koši. Pro malé průměry trubek a malé a těsné ohyby  $\varnothing$  (40) 50–150 mm, kanály, šachty, komíny a jiné duté prostory. Obj.č. 175301 R220 Kč 71 290,-



Kč **56 690,-**

### REMS CamSys 2 Set S-Color 20 H

Speciální barevná kamera s vysokým rozlišením  $\varnothing$  25 mm, 20 m posuvného kabelu  $\varnothing$  4,5 mm, velmi ohebného, v navijecím bubnu s elektronickým počítáním metrů. Pro malé průměry trubek a malé a těsné ohyby  $\varnothing$  (40) 50–150 mm, kanály, šachty, komíny a jiné duté prostory. Obj.č. 175302 R220 Kč 85 790,-



Kč **68 690,-**

### REMS CamSys 2 Set S-Color S 30 H

Speciální barevná kamera s vysokým rozlišením  $\varnothing$  25 mm, s vysílačem 33 kHz pro detekci kamerové hlavy, 30 m posuvného kabelu  $\varnothing$  5,4 mm, ohebného, v navijecím bubnu s elektronickým počítáním metrů. Pro trubky  $\varnothing$  50–150 mm, kanály, šachty, komíny a jiné duté prostory. Obj.č. 175303 R220 Kč 91 590,-



Kč **74 790,-**

### REMS CamSys 2 Set S-Color S-N 30 H

Speciální barevná kamera s vysokým rozlišením  $\varnothing$  33 mm, samonivelační, s vysílačem 33 kHz pro detekci kamerové hlavy, 30 m posuvného kabelu  $\varnothing$  5,4 mm, ohebného, v navijecím bubnu s elektronickým počítáním metrů. Pro trubky  $\varnothing$  70–150 mm, kanály, šachty, komíny a jiné duté prostory. Obj.č. 175304 R220 Kč 98 840,-

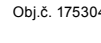

Kč **77 690,-**



### REMS Explorer

detektor pro detekci kamerové hlavy s vysílačem 33 kHz  
Obj.č. 175312 R

Kč **43 210,-**

## REMS Puma VE – výkonná univerzální pila s antivibračním systémem. Rychlá výměna pilového listu, bez nářadí. Přestavitelná opěra.

Použitelný je i pilový list nasazený a otočený o 180°.



1300 W – 3,8 kg

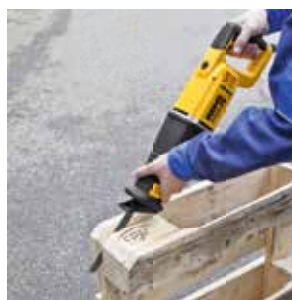

### REMS Puma VE Set

Elektrická univerzální šavlová pila s vario-elektronikou (VE) k řezání volně z ruky, s antivibračním systémem. Pohonná jednotka s uzavřenou rukojetí s měkkým úchopem, chráněným klikovým ústrojím, pracujícím bez údržby, silným, výkonným univerzálním motorem 230 V, 50–60 Hz, 1300 W, bezpečnostním spínačem, přívodním vedením 4 m. Plynulé elektronické řízení počtu zdvihů (akcelerační spínač) 0 až 2800 min<sup>-1</sup>. 30 mm zdvih. Upínáč pilového listu s rychlovýměnným systémem. Přestavitelná opěra. Šestihřanný klíč. 1 kus REMS pilového listu 210-1.8/2.5. V pevném kufru z ocelového plechu. Obj.č. 560023 R220 Kč 8 650,-

Kč **5 590,-**

## REMS Tiger – šavlová pila na trubky. Řeže bez námahy, bleskurychle, kolmo.

Pevně nastavený, optimální počet zdvihů speciálně pro řezání ocelových trubek.



Vodící držák pro o 400% více řezné síly

Kvalitní německý výrobek

1050 W – jen 3 kg

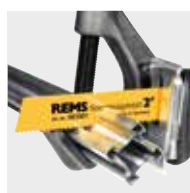

### REMS Tiger Set

Elektrická šavlová pila na trubky pro snadné, rychlé, pravouhlé řezání s vodícím držákem a k řezání volně z ruky. Pohonná jednotka s přímou rukojetí, proti vodě a prachu chráněným oscilačním pohonem nevyžadujícím údržbu, s všestranně v jehlových ložiscích uloženým klikovým ústrojím (ANC), agresivním orbitálním pohybem, výkonným univerzálním motorem 230 V, 50–60 Hz, 1050 W, bezpečnostním dotykovým spínačem. Pevně nastavený počet zdvihů 2400 min<sup>-1</sup>. Ochrana proti přetížení. Univerzální upínka pilového listu. Šestihřanný klíč. Vodící držák do 2". 2 kusy speciálních pilových listů REMS 2"/140-3,2. V pevném kufru z ocelového plechu. Obj.č. 560020 R220 Kč 16 220,-

Kč **13 590,-**

## REMS Tiger VE – pila pro instalatéra. Řeže bez námahy, bleskurychle, kolmo.

S vario elektronikou a uzavřenou rukojetí.



Vodící držák pro o 400% více řezné síly

Kvalitní německý výrobek

1050 W – jen 3 kg

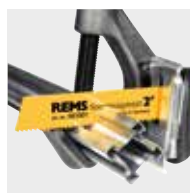

### REMS Tiger VE Set

Elektrická šavlová pila na trubky s vario elektronikou (VE) pro snadné, rychlé, pravouhlé řezání s vodícím držákem a k řezání volně z ruky. Pohonná jednotka s uzavřenou rukojetí, proti vodě a prachu chráněným oscilačním pohonem nevyžadujícím údržbu, s všestranně v jehlových ložiscích uloženým klikovým ústrojím (ANC), agresivním orbitálním pohybem, výkonným univerzálním motorem 230 V, 50–60 Hz, 1050 W, bezpečnostním dotykovým spínačem. Plynulé elektronické řízení počtu zdvihů (akcelerační spínač) 0 do 2400 min<sup>-1</sup>. Univerzální upínka pilového listu. Šestihřanný klíč. Vodící držák do 2". 2 kusy speciálních pilových listů REMS 2"/140-3,2. V pevném kufru z ocelového plechu. Obj.č. 560027 R220 Kč 16 800,-

Kč **13 990,-**



## REMS Tiger SR – s regulací rychlosti. Řeže bez námahy, bleskurychle, kolmo.

Plynulá elektronická regulace počtu zdvihů.  
Ideální také k řezání trubek z nerezové oceli.  
S tacho elektronikou k řízení počtu otáček.



Vodící držák pro o 400% více řezné síly

Kvalitní německý výrobek

1400 W – 3,1 kg



### REMS Tiger SR Set

Elektrická šavlová pila na trubky s regulací rychlosti (Speed Regulation - SR) pro snadné, rychlé, pravouhlé řezání s vodícím držákem a k řezání volně z ruky. Pohonná jednotka s přímou rukojetí, proti vodě a prachu chráněným oscilačním pohonem nevyžadujícím údržbu, s všestranně v jehlových ložiscích uloženým klikovým ústrojím (ANC), pevně nastaveným orbitálním pohybem, výkonným univerzálním motorem 230 V, 50–60 Hz, 1400 W, bezpečnostním dotykovým spínačem. Plynulá elektronická regulace počtu zdvihů od 700 do 2200 min<sup>-1</sup> s pozvolným rozběhem, tachogenerátorem, kontrolou teploty a ochranou proti zablkování. Univerzální upínka pilového listu. Šestihřanný klíč. Vodící držák do 2". 2 kusy speciálních pilových listů REMS 2"/140-3,2. V pevném kufru z ocelového plechu.

Obj.č. 560026 R220 Kč 18 740,-

Kč **15 790,-**

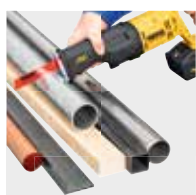

**Novinka**



Power-Packs – strana 40



Kvalitní německý výrobek

500 W – 3,1 kg

### REMS Akku-Cat 22V VE – řeže cokoli kdekoli. Výkonný, robustní a snadno ovladatelný.

Akumulátor Li-Ion 21,6V, 5,0Ah pro 75 řezů na ocelové trubce 1" na jedno nabití akumulátoru.

### REMS Akku-Cat 22V VE Set

Akumulátorová univerzální šavlová pila s vario-elektronikou (VE) pro řezání volně z ruky. Pohonná jednotka s uzavřenou rukojetí, bezúdržbovým oscilačním pohonem chráněným proti vodě a prachu, klikovým pohonem všestranně uloženým v jehlových ložiscích (ANC), agresivním orbitálním pohybem, silným akumulátorovým motorem 21,6 V a s bezpečnostním tlukacím spínačem. Plynulé elektronické řízení počtu zdvihů (akcelerační spínač) 0 až 2000 min<sup>-1</sup>. Kontrola stavu stroje s ochranou proti přetížení, sledování teploty, kontrola stavu nabití. Akumulátor Li-Ion 21,6V, 5,0Ah, rychlonabíječka Li-Ion 230V, 50–60 Hz, 90W. Univerzální upínka pilového listu. Šestihřanný klíč. 1 kus REMS univerzálního pilového listu 150-1,8/2,5. V pevném kufru z ocelového plechu.

Obj.č. 560052 R220 Kč 23 180,-

Kč **20 290,-**

### REMS Akku-Cat 22V VE SetIP

Jako Obj.č. 560052, bez akumulátoru, bez rychlonabíječky.

Obj.č. 560054 R22 Kč 15 930,-

Kč **12 490,-**

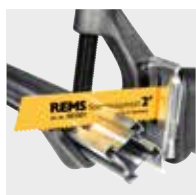

**Novinka**



Power-Packs – strana 40

Kvalitní německý výrobek

Vodící držák pro o 400% více řezné síly

1050 W – jen 3,4 kg

### REMS Akku-Tiger 22V VE – pila pro instalatéra. Řeže bez námahy, bleskurychle, kolmo.

Akumulátor Li-Ion 21,6 V, 9,0 Ah, pro cca 80 řezů na ocelové trubce 1" s vodícím držákem nebo cca 140 řezů na ocelové trubce 1" bez vodícího držáku na jedno nabití akumulátoru.

### REMS Akku-Tiger 22V VE Set

Akumulátorová šavlová pila na trubky s vario-elektronikou (VE) pro snadné, rychlé, pravouhlé řezání s vodícím držákem nebo volně z ruky. Pohonná jednotka s uzavřenou rukojetí, bezúdržbovým oscilačním pohonem chráněným proti vodě a prachu, klikovým pohonem všestranně uloženým v jehlových ložiscích (ANC), agresivním orbitálním pohybem, výkonným akumulátorovým motorem 21,6 V, 500 W, bezpečnostním tlukacím spínačem. Plynulé elektronické řízení počtu zdvihů (akcelerační spínač) 0 až 1900 min<sup>-1</sup>. Kontrola stavu stroje s ochranou proti přetížení, sledování teploty, kontrola stavu nabití. Akumulátor Li-Ion 21,6V, 9,0Ah, rychlonabíječka Li-Ion 230V, 50–60 Hz, 90W. Univerzální upínka pilového listu. Šestihřanný klíč. Vodící držák 2". 2 kusy REMS speciálních pilových listů 2"/140-3,2.

Obj.č. 560053 R220 Kč 27 700,-

Kč **23 190,-**

### REMS Akku-Tiger 22V VE SetIP

Jako Obj.č. 560053, bez akumulátoru, bez rychlonabíječky.

Obj.č. 560055 R22 Kč 18 250,-

Kč **14 490,-**

## REMS speciální pilové listy

→ REMS Tiger, etc.



REMS

Označení	Ø v coulech/ délka mm	Rozteč zubů mm	Materiál*	Ozubení	Množství kusů / balení	Obj.č.	Kč	Akce Kč
REMS speciální pilový list 2"/140-2,5 ocelové trubky ≤ 2"	2"/140	2,5	HSS-Bi	zvlněné	5	561007 R05	1370,00	1028,00
REMS speciální pilový list 2"/140-3,2 ocelové trubky ≤ 2"	2"/140	3,2	HSS-Bi	zvlněné	5	561001 R05	1300,00	975,00
REMS speciální pilový list 4"/200-3,2 ocelové trubky ≤ 4"	4"/200	3,2	HSS-Bi	zvlněné	5	561002 R05	1720,00	1290,00
REMS speciální pilový list 6"/260-3,2 ocelové trubky ≤ 6"	6"/260	3,2	HSS-Bi	zvlněné	5	561008 R05	2200,00	1650,00

Na těžko obrobitelné materiály, např. nerezavějící oceli, tvrdé litinové trubky, použijte namísto speciálního pilového listu REMS univerzální pilový list REMS s jemným ozubením ve spojení s REMS Tiger SR s elektronickou regulací počtu zdvihů. \* HSS-Bi: rychlořezná ocel-bimetal

## REMS univerzální pilové listy

→ REMS Tiger, REMS Cat, REMS Akku-Cat 22V, etc.



REMS

Označení	Délka mm	Rozteč zubů mm	Materiál*	Ozubení	Množství kusů / balení	Obj.č.	Kč	Akce Kč
REMS univerzální pilový list 100-1,8/2,5 pro všechny práce fezání	100	Combo 1,8/2,5	HSS-Bi flexibilní	střídavě rozvedené	5	561006 R05	882,00	662,00
REMS univerzální pilový list 150-1,8/2,5 pro všechny práce fezání	150	Combo 1,8/2,5	HSS-Bi flexibilní	střídavě rozvedené	5	561005 R05	1270,00	953,00
REMS univerzální pilový list 200-1,8/2,5 pro všechny práce fezání	200	Combo 1,8/2,5	HSS-Bi flexibilní	střídavě rozvedené	5	561003 R05	1690,00	1268,00
REMS univerzální pilový list 300-1,8/2,5 pro všechny práce fezání	300	Combo 1,8/2,5	HSS-Bi flexibilní	střídavě rozvedené	5	561004 R05	2490,00	1868,00

Také na dřevo s hřebíky, palety. Na těžko obrobitelné materiály, např. nerezavějící oceli, tvrdé litinové trubky, nutný nízký počet zdvihů, např. prostřednictvím REMS Tiger SR s elektronickou regulací počtu zdvihů. \* HSS-Bi: rychlořezná ocel-bimetal

## REMS pilové listy na kovy

→ REMS Puma, REMS Cat, REMS Akku-Cat 22V, REMS Tiger, etc.



REMS

Označení	Délka mm	Rozteč zubů mm	Materiál*	Ozubení	Množství kusů / balení	Obj.č.	Kč	Akce Kč
REMS pilový list 150-1 plech, kov, také nerezová ocel, ≥ 1,2 mm	150	1	HSS-Bi flexibilní	zvlněné	5	561105 R05	569,00	427,00
REMS pilový list 200-1 plech, kov, také nerezová ocel, ≥ 1,2 mm	200	1	HSS-Bi flexibilní	zvlněné	5	561106 R05	737,00	553,00
REMS pilový list 90-1,4, křivkový list kov, také nerezová ocel, ≥ 1,5 mm	90	1,4	HSS-Bi	zvlněné	5	561107 R05	520,00	390,00
REMS pilový list 150-1,4 kov, také nerezová ocel, ≥ 1,5 mm	150	1,4	HSS-Bi flexibilní	zvlněné	5	561104 R05	592,00	444,00
REMS pilový list 200-1,4 kov, také nerezová ocel, ≥ 1,5 mm	200	1,4	HSS-Bi flexibilní	zvlněné	5	561108 R05	737,00	553,00
REMS pilový list 100-1,8 kov, také nerezová ocel, ≥ 2 mm	100	1,8	HSS-Bi flexibilní	zvlněné	5	561101 R05	505,00	379,00
REMS pilový list 150-1,8 kov, také nerezová ocel, ≥ 2 mm	150	1,8	HSS-Bi flexibilní	zvlněné	5	561103 R05	586,00	440,00
REMS pilový list 200-1,8 kov, také nerezová ocel, ≥ 2 mm	200	1,8	HSS-Bi flexibilní	zvlněné	5	561102 R05	734,00	551,00
REMS pilový list 200-2,5 kov, také nerezová ocel, ≥ 3 mm	200	2,5	HSS-Bi flexibilní	střídavě rozvedené	5	561109 R05	746,00	560,00
REMS pilový list 280-2,5 kov, také nerezová ocel, ≥ 3 mm	280	2,5	HSS-Bi flexibilní	střídavě rozvedené	5	561112 R05	934,00	701,00

## REMS pilové listy na dřevo a kov

→ REMS Puma, REMS Cat, REMS Akku-Cat 22V, REMS Tiger, etc.



REMS

Označení	Délka mm	Rozteč zubů mm	Materiál*	Ozubení	Množství kusů / balení	Obj.č.	Kč	Akce Kč
REMS pilový list 210-1,8/2,5 zakulacený hrot, žádné zaháknutí palety, dřevo, dřevo s hřebíky, kov ≥ 2,5 mm	210	Combo 1,8/2,5	HSS-Bi flexibilní	střídavě rozvedené	5	561113 R05	757,00	568,00
REMS pilový list 150-2,5 dřevo, dřevo s hřebíky, palety, kov ≥ 3 mm	150	2,5	HSS-Bi flexibilní	střídavě rozvedené	5	561110 R05	563,00	422,00
REMS pilový list 225-2,5, extra silný, k demontáži dřevo, dřevo s hřebíky, kov ≥ 3 mm	225	2,5	HSS-Bi	zvlněné	3	561114 R03	728,00	546,00
REMS pilový list 300-2,5, extra silný, k demontáži dřevo, dřevo s hřebíky, kov ≥ 3 mm	300	2,5	HSS-Bi	zvlněné	3	561116 R03	955,00	716,00
REMS pilový list 300-4,2 dřevo	300	4,2	WS	střídavě rozvedené	5	561111 R05	691,00	518,00
REMS pilový list 225-3,2/5,0 dřevo, dřevo s hřebíky	225	Combo 3,2/5,0	HSS-Bi flexibilní	střídavě rozvedené	5	561117 R05	856,00	642,00
REMS pilový list 290-5,0/6,35 zelené syrové dřevo	290	Combo 5,0/6,35	WS	střídavě rozvedené	5	561118 R05	943,00	707,00
REMS pilový list 150-6,35 dřevo	150	6,35	WS	střídavě rozvedené	5	561119 R05	401,00	301,00

## REMS pilové listy pro různé účely

→ REMS Puma, REMS Cat, REMS Akku-Cat 22V, REMS Tiger, etc.



REMS

Označení	Délka mm	Rozteč zubů mm	Materiál*	Ozubení	Množství kusů / balení	Obj.č.	Kč	Akce Kč
REMS pilový list 150-4,2 porobeton, sádkokartonové desky	150	4,2	WS	střídavě rozvedené	5	561115 R05	491,00	368,00
REMS pilový list 225-8,5 porobeton, tvrdé dřevo	225	8,5	HM	střídavě rozvedené	1	561120 R01	1280,00	960,00
REMS pilový list 300-8,5 porobeton, tvrdé dřevo	300	8,5	HM	střídavě rozvedené	1	561121 R01	1530,00	1148,00
REMS pilový list 400-8,5 porobeton, tvrdé dřevo	400	8,5	HM	střídavě rozvedené	1	561122 R01	2180,00	1635,00
REMS pilový list 235-12 porobeton, pemza, cihla	235	12	HM	přímé	1	561123 R01	1770,00	1328,00
REMS pilový list 300-12 porobeton, pemza, cihla	300	12	HM	přímé	1	561124 R01	2050,00	1538,00
REMS pilový list 300-12, extra vysoký list porobeton, pemza, cihla	300	12	HM	přímé	1	561125 R01	2440,00	1830,00
REMS pilový list 200 litina aj.	200		HM-G		2	561126 R02	728,00	546,00

\*HSS-Bi: rychlořezná ocel-bimetal; WS: nástrojová ocel; HM: tvrdokov; HM-G: tvrdokov-granulát



Ideální pro systémy s lisovanými tvarovkami.



Kvalitní německý výrobek

## REMS Turbo Cu-INOX – prakticky bez otřepů, kolmo, rychle.

např. Ø 22 mm jen za 4 s.

### REMS Turbo Cu-INOX Basic

Kotoučová pila na kovy s univerzálním paralelním svérákem pro rychlé řezání, téměř bez otřepů. Na nerezové ocelové trubky a měděné trubky systémů s lisovanými tvarovkami a další. Také pro dělení tenkostěnných profilů pro nadomítkovou instalaci. Pro REMS pilový kotouč Ø 225 mm. Převody nevyžadující údržbu, osvědčený univerzální motor 230 V, 50–60 Hz, 500 W, bezpečnostní spínač, ochranný kryt pilového kotouče. Počet otáček 60 min<sup>-1</sup>. Klíč s očkem. Šestihřanný klíč. Bez pilového kotouče. Pro pracovní stůl, podstavec nebo pojízdný podstavec. V kartonu.

Obj.č 849006 R220 Kč 28 690,-

**ZDARMA\***

+ dárková sada v hodnotě Kč 11 330,-\*

1 REMS pilový kotouč na kov HSS-E (legováno kobaltem), jemně ozubený, 225 x 2 x 32, 220 zubů. Velmi dlouhá životnost.  
1 Podstavec

Obj.č. 849X01 R220 Kč **28 190,-**

Pro přímé řezy a řezy na pokos do 45°.

S automatickým zařízením na chlazení a mazání.

Kvalitní německý výrobek



## REMS Turbo K – prakticky bez otřepů, kolmo, rychle.

např. 2" ocelovou trubku jen za 5 s.

### REMS Turbo K Basic

Univerzální kotoučová pila na kovy, s automatickým zařízením na mazání a chlazení. Na rovné řezání a řezání na pokos do 45°. Pro REMS pilový kotouč Ø 225 mm. Převody nevyžadující údržbu, osvědčený univerzální motor se silným tahem 230 V, 50–60 Hz, 1200 W, bezpečnostní spínač, ochranný kryt pilového kotouče, délkový doraz. Upínací nástavec na tenkostěnné trubky. Počet otáček 115 min<sup>-1</sup>. Klíč s očkem. Šestihřanný klíč. balení mazacího a chladicího oleje REMS Spezial. Bez pilového kotouče. Pro pracovní stůl, podstavec nebo pojízdný podstavec. V kartonu.

Obj.č. 849007 R220 Kč 34 780,-

**ZDARMA\***

+ dárková sada v hodnotě Kč 8 720,-

1 REMS pilový kotouč na kov HSS, jemně ozubený, 225 x 2 x 32, 120 zubů. Velmi dlouhá životnost.  
1 Podstavec

Obj.č. 849X02 R220 Kč **32 490,-**

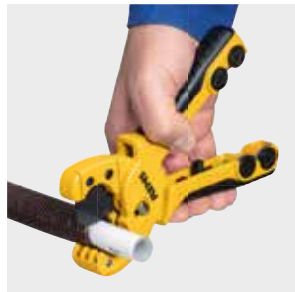

**REMS ROS P 26/SW 35 – Robustní, kvalitní nářadí k čistému, rychlému dělení trubek. S integrovaným řezákem na ochranné vlnovcové trubky. Stabilní provedení z hořčíku. Pro ovládání jednou rukou.**

**Novinka**



### REMS ROS P 26/SW 35

Nůžky na trubky na plastové a vrstvené trubky. Integrovaný řezák na ochranné vlnovcové trubky z plastu. S čepelí a 4 řeznými nástroji. V blistrovém balení.

Obj.č. 291242 R Kč 2 300,-

Kč **1 790,-**

**REMS ROS P – snadno ovladatelné nůžky na čisté, rychlé dělení plastových a vrstvených trubek.**



**REMS ROS P 26**  
Rychlé dělení jedním stříhem.  
Nůžky na trubky pro ovládání jednou rukou.  
Pro trubky Ø ≤ 26 mm, 1".  
Obj.č. 291240 R Kč 1 240,-

Kč **920,-**



**REMS ROS P 35**  
Nůžky na trubky s rychlým zpětným chodem  
na trubky Ø ≤ 35 mm, 1 1/4".  
Obj.č. 291200 R Kč 1 340,-

Kč **1 090,-**



Automatika

**REMS ROS P 35 A**  
Nůžky na trubky s automatickým rychlým  
zpětným chodem na trubky Ø ≤ 35 mm, 1 1/4".  
Obj.č. 291220 R Kč 1 700,-

Kč **1 390,-**



**REMS ROS P 42**  
Nůžky na trubky s rychlým zpětným chodem  
na trubky Ø ≤ 42 mm, 1 1/2".  
Obj.č. 291250 R Kč 2 390,-

Kč **1 950,-**



**REMS ROS P 42 PS**  
Nůžky na trubky s rychlým zpětným chodem  
na trubky Ø ≤ 42 mm, 1 1/2".  
Obj.č. 291000 RPS Kč 1 810,-

Kč **1 430,-**



**REMS ROS P 42 S**  
Nůžky na trubky s rychlým zpětným chodem  
na trubky Ø ≤ 42 mm, 1 1/2".  
Obj.č. 291010 R Kč 2 110,-

Kč **1 430,-**



**REMS ROS P 63 P**  
Nůžky na trubky s rychlým zpětným chodem  
na trubky Ø ≤ 63 mm, 2".  
Obj.č. 291270 R Kč 3 600,-

Kč **2 690,-**



**REMS ROS P 63 S**  
Nůžky na trubky s rychlým zpětným chodem  
na trubky Ø ≤ 63 mm, 2".  
Obj.č. 291290 R Kč 3 900,-

Kč **2 790,-**

**REMS RAS P – vysoce zatížitelné řezáky k dělení plastových a vrstvených trubek.**



**REMS RAS P 10-40**  
Řezák na trubky Ø 10-40 mm, 1/2-1 1/4".  
Obj.č. 290050 R Kč 3 280,-

Kč **2 590,-**

Kvalitní německý výrobek



**REMS RAS P 50-110, s11**  
Řezák na trubky Ø 50-110 mm, 2-4"  
Obj.č. 290100 R Kč 5 070,-

Kč **3 990,-**

Kvalitní německý výrobek



**REMS RAS P 10-63**  
Řezák na trubky Ø 10-63 mm, 1/2-2"  
Obj.č. 290000 R Kč 3 570,-

Kč **2 890,-**



**REMS RAS P 110-160**  
Řezák na trubky Ø 110-160 mm, 4-6"  
Obj.č. 290200 R Kč 6 310,-

Kč **4 990,-**

**REMS RAS Cu-INOX S – Řezáky trubek pro velmi vysoká namáhání s uloženími v jehlových ložiscích k dělení trubek z nerezové oceli, uhlíkové oceli, mědi a.j. Pro obzvláště snadné řezání.**



**REMS RAS Cu-INOX 3-28S Mini**  
V jehlových ložiscích uloženy.  
Na trubky Ø 3-28 mm, 1/8-1 1/4".  
Obj.č. 113241 R Kč 1 210,-

Kč **990,-**



**REMS RAS Cu-INOX 3-35S**  
V jehlových ložiscích uloženy, s integrovaným  
odhrotačem trubek. Na trubky Ø 3-35 mm, 1/8-1 1/4".  
Obj.č. 113351 R Kč 1 750,-

Kč **1 290,-**



V jehlových ložiscích uloženy opěrné válečky. V jehlových ložiscích uloženy řezné kolečko.



Rychlopřestavení nastavovacího vřetena v obou směrech (REMS RAS Cu-INOX 8-64 S).



Kvalitní německý výrobek

**REMS RAS Cu-INOX 8-64S**  
V jehlových ložiscích uloženy, s rychlo-  
přestavením. Na trubky Ø 8-64 mm, 1/2-2 1/2".  
Obj.č. 113401 R Kč 4 760,-

Kč **3 390,-**



**REMS RAS St – Robustní kvalitní nástroje na dělení trubek. Pro vysoké nároky a dlouhou životnost.**

Řezák na trubky pro ocelové trubky.

Kvalitní německý výrobek



**REMS RAS St 1/8–2"**  
Řezák na trubky Ø 1/4–2", 10–60 mm.  
Obj.č. 113000 R Kč 4570,-

Kč **3 690,-**



**REMS RAS St 1 1/4–4"**  
Řezák na trubky Ø 1 1/4–4", 30–115 mm.  
Obj.č. 113100 R Kč 9 120,-

Kč **7 390,-**

**REMS RAS Cu-INOX – vysoce zatížitelné řezáky na trubky z nerezové oceli, uhlíkové oceli, mědi aj.**

Robustní, stabilní konstrukce pro tvrdé nasazení. Zvláště stabilní vřeteno, dlouhé vedení vřetena a speciálně kalené opěrné válečky. Tím pádem přesné vedení na trubce, lehké nastavování, snadné řezání a přesný, pravouhlý řez.



**REMS RAS Cu-INOX 3–16**  
Řezák na trubky Ø 3–16 mm, 1/8–3/8".  
Obj.č. 113200 R Kč 618,-

Kč **490,-**



**REMS RAS Cu-INOX 3–28 Mini**  
Řezák na trubky Ø 3–28 mm, 1/8–1 1/8".  
Obj.č. 113240 R Kč 920,-

Kč **750,-**



**REMS RAS Cu-INOX 3–28**  
Řezák na trubky Ø 3–28 mm, 1/8–1 1/8".  
Obj.č. 113300 R Kč 720,-

Kč **570,-**

Kvalitní německý výrobek



**REMS RAS Cu-INOX 6–42**  
Řezák na trubky Ø 6–42 mm, 1/4–1 1/2".  
Obj.č. 113380 R Kč 3410,-

Kč **2 790,-**

**International Design Award**



**REMS RAS Cu-INOX 6–64**  
Řezák na trubky Ø 6–64 mm, 1/4–2 1/2".  
Obj.č. 113400 R Kč 4080,-

Kč **3 250,-**

Kvalitní německý výrobek



**REMS RAS Cu-INOX 3–35**  
Řezák na trubky Ø 3–35 mm, 1/8–1 1/8", s integrovaným odhrotovačem trubek.  
Obj.č. 113350 R Kč 1320,-

Kč **830,-**



**REMS RAS Cu-INOX 3–42**  
Řezák na trubky Ø 3–42 mm, 1/8–1 1/8", s integrovaným odhrotovačem trubek.  
Obj.č. 113330 R Kč 1660,-

Kč **1 120,-**

**REMS RAS Cu – vysoce zatížitelné řezáky speciálně k dělení měděných trubek.**

Zvláště stabilní vřeteno, dlouhé vedení vřetena a speciálně kalené opěrné válečky. Tím pádem přesné vedení na trubce, lehké nastavování, snadné řezání a přesný, pravouhlý řez.

**International Design Award**

Rychlé přestavení nastavovacího vřetena v obou směrech.



**REMS RAS Cu 8–42**  
Řezák na trubky Ø 8–42 mm, 3/8–1 1/4".  
Obj.č. 113370 R Kč 3060,-

Kč **2 490,-**

Kvalitní německý výrobek



**REMS RAS Cu 3–35**  
Řezák na trubky Ø 3–35 mm, 1/8–1 1/8", s integrovaným odhrotovačem trubek.  
Obj.č. 113340 R Kč 1220,-

Kč **830,-**



**REMS RAS Cu 8–64**  
Řezák na trubky Ø 8–64 mm, 3/8–2 1/2".  
Obj.č. 113410 R Kč 3800,-

Kč **2 890,-**



**REMS RAS Cu 3–42**  
Řezák na trubky Ø 3–42 mm, 1/8–1 1/8", s integrovaným odhrotovačem trubek.  
Obj.č. 113320 R Kč 1510,-

Kč **1 120,-**

## REMS Cento / REMS Akku-Cento 22V – Dělení a odhrotování do Ø 115 mm.

Pravouhle. Bez třísek. Bez vnějšího otřepu. Nasucho. Super rychle, např. INOX Ø 54 mm jen za 4 s.

### Jedinečný! Patent EP 1 782 904

Poháněné řezné kolečko a přímočarý posuv pro rychlé dělení.

1200 W  
jen 17 kg

Kvalitní německý výrobek



ZDARMA\*



### REMS Cento Basic

Stroj na dělení trubek k rychlému, pravouhému dělení trubek Ø 8–115 mm, bez vnějšího otřepu. Pro trubky systémů s lisovanými tvarovkami z nerezavějící oceli, uhlíkové oceli, mědi, Ø 8–108 mm. Pro ocelové trubky EN 10255 (DIN 2440) DN 6–100, Ø ¼–4", Ø 10–115 mm, litinové trubky (SML) EN 877 (DIN 19522) DN 50–100, plastové trubky SDR 11, tloušťky stěny s ≤ 10 mm, Ø 10–110 mm, vrstvené trubky Ø 10–110 mm. S převody, pracujícími bez údržby, osvědčeným univerzálním motorem 230 V, 50–60 Hz, 1200 W. Počet otáček 115 min<sup>-1</sup>. Vodicí válečky z kalené přesné ocelové trubky na trubky Ø 22–115 mm, Ø ¼–4". Bezpečnostní nožní spínač. Očkový klíč. Bez řezného kolečka. Pro pracovní stůl, podstavec nebo pojízdný podstavec. V kartonu. Obj.č. 845001 R220 Kč 32 460,-

### Řezné kolečko REMS Cu-INOX zdarma!

Hodnota Kč 2 390,-

Obj.č 845X02 R220 Kč **29 790,-**

REMS Akku-Cento 22V – Akumulátor Li-Ion 21,6V, 5,0Ah, pro 280 řezů trubek systémů s lisovanými tvarovkami z nerezavějící oceli Ø 22 mm na jedno nabití akumulátoru.

### REMS Akku-Cento 22V Basic

Akumulátorový stroj na dělení trubek k rychlému, pravouhému dělení trubek Ø 8–115 mm, bez vnějšího otřepu. Pro trubky systému s lisovanými tvarovkami z nerezavějící oceli, uhlíkové oceli, mědi, Ø 8–108 mm. Pro ocelové trubky EN 10255 (DIN 2440) DN 6–100, Ø ¼–4", Ø 10–115 mm, litinové trubky (SML) EN 877 (DIN 19522) DN 50–100, plastové trubky SDR 11, tloušťka stěny s ≤ 10 mm, Ø 10–110 mm, Ø ¼–4", vrstvené trubky Ø 10–110 mm. S převody pracujícími bez údržby, výkonným akumulátorovým motorem 21,6V. Počet otáček 84 min<sup>-1</sup>. Kontrola stavu stroje s ochranou proti přetížení, sledování teploty, kontrola stavu nabití. Opěrné válečky z vytvrzené přesné ocelové trubky na trubky Ø 22–115 mm, Ø ¼–4". Bezpečnostní nožní spínač. Akumulátor Li-Ion 21,6V, 5,0Ah, rychlonabíječka Li-Ion 230V, 50–60 Hz, 90W. Očkový klíč. Bez řezného kolečka. Pro pracovní stůl, podstavec nebo pojízdný podstavec. V kartonu. Obj.č. 845002 R220 Kč 44 930,-

### Řezné kolečko REMS Cu-INOX zdarma!

Hodnota Kč 2 390,-

Obj.č 845X04 R220 Kč **39 990,-**

### REMS Akku-Cento 22 V BasicIP

Jako Obj.č. 845002, bez akumulátoru, bez rychlonabíječky.

Bez řezného kolečka.

Obj.č. 845007 R220 Kč 31 760,-

Kč **29 590,-**

**REMS 22V**  
LI-ION TECHNOLOGY

1,5Ah | 2,5Ah | 5,0Ah | 9,0Ah

Power-Packs – strana 40

500 W  
jen 17,6 kg

Kvalitní německý výrobek



Novinka

ZDARMA\*



**Vnitřní odhrotovač trubek do DN 100 – ideální pro trubky systémů s lisovanými tvarovkami aj.**

### REMS REG 28–108

Vnitřní odhrotovač trubek pro trubky Ø 28–108 mm, Ø ¼–4". Pro elektrický pohon prostřednictvím strojí na dělení trubek REMS Cento, REMS Akku-Cento 22V.

Obj.č. 113840 R Kč 7 190,-

Kč **6 190,-**

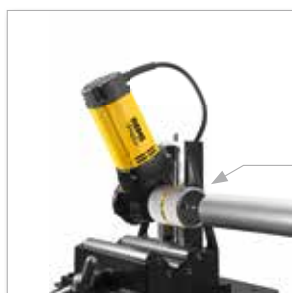

### Patent EP 2 058 067

### REMS REG 10–54 E – také na elektrický pohon

Odhrotovač na vnější a vnitřní odhrotování trubek Ø 10–54 mm, ¼–2½". Také pro elektrický pohon prostřednictvím REMS Helix (viz. str. 12) a jiných vrtacích šroubováků (počet otáček ≤ 300 min<sup>-1</sup>), prostřednictvím strojí na dělení trubek REMS Cento (od data výroby 09/2011), REMS Akku-Cento 22V nebo prostřednictvím kotoučové pily na kovy REMS Turbo Cu-INOX (od data výroby 09/2011).

Obj.č. 113835 R Kč 3 010,-

Kč **2 390,-**

## Příslušenství REMS Cento / REMS Akku-Cento 22V



Podstavec

Pojízdný podstavec

Herkules 3B

Herkules Y

Jumbo

Herkules 3B

Herkules 3B

Herkules 3B

Jumbo E

Pojízdný podvozek

### Posuvová páka s nástrčnou pružinou

k ovládní pohonného stroje na podlaže  
Obj.č. 845218 R

Kč 1 970,-

### Řezné kolečko REMS Cu-INOX

na trubky systémů s lisovanými tvarovkami z nerezové oceli, mědi, uhlíkové oceli  
Obj.č. 845050 R

Kč 2 390,-

### Řezné kolečko REMS Cu

speciálně na trubky systémů s lisovanými tvarovkami z mědi  
Obj.č. 845053 R

Kč 2 390,-

### Řezné kolečko REMS St

na ocelové, litinové trubky (SML)  
Obj.č. 845052 R

Kč 2 390,-

### Řezné kolečko REMS V, s 10

na plastové a vrstvené trubky, tloušťka stěny  $s \leq 10$  mm  
Obj.č. 845051 R

Kč 2 390,-

### Řezné kolečko REMS C-SF

k dělení uhlíkových ocelových trubek při současném vytvoření sražení hrany pro svařování  
Obj.č. 845055 R

Kč 2 390,-

### Řezné kolečko REMS RF

k dělení podélně svařovaných nerezových ocelových trubek EN 1124 (dešťových svodů) s REMS Cento RF.  
Obj.č. 845054 R

Kč 2 390,-

### Podpěra trubek 1

výškově nastavitelná, pro trubky  $\varnothing 40-110$  mm,  $\varnothing 1\frac{1}{2}-4"$ , při ovládní pohonné jednotky posuvnou pákou na podlaže  
Obj.č. 845220 R

Kč 3 290,-

### Vodící kladka, sada 4 kusů,

z kalené přesné ocelové trubky  
Obj.č. 845118 R

Kč 4 620,-

### Vodící kladka INOX, sada 4 kusů,

z nerezové ocelové trubky  
Obj.č. 845110 RINOX

Kč 6 560,-

### Označovací přístroj

k označení nástrčné hloubky tvarovek na trubkách. Pro REMS Cento, REMS Akku-Cento 22V.  
Obj.č. 845530 R

Kč 4 620,-

### Podstavec

Obj.č. 849315 R

Kč 4 740,-

### Podstavec pojízdný

Obj.č. 849310 R

Kč 7 630,-

### Sada příslušenství 1

obsahující podstavec a REMS Herkules 3B  
Obj.č. 120X01 R Kč 11 960,-

Kč 10 090,-

### Sada příslušenství 2

obsahující Jumbo, Herkules 3B a Herkules Y  
Obj.č. 120X02 R Kč 21 110,-

Kč 17 290,-

### Sada příslušenství 3

obsahující Jumbo E a Herkules 3B  
Obj.č. 120X03 R Kč 13 580,-

Kč 10 390,-

### Sada příslušenství 4

obsahující pojízdný podvozek a REMS Herkules 3B  
Obj.č. 120X04 R Kč 14 850,-

Kč 11 990,-



## REMS REG – robustní kvalitní nástroj na vnější a vnitřní odhrotování trubek.



Na ocelové nerezové trubky, jiné ocelové trubky, měděné, mosazné, hliníkové a plastové trubky.

### REMS REG 8–35

Odhrotač na vnější a vnitřní odhrotování trubek Ø 8–35 mm, ¾–1¾".  
Obj.č. 113825 R Kč 1 440,-

Kč **1 090,-**

### REMS REG 10–54

Odhrotač na vnější a vnitřní odhrotování trubek Ø 10–54 mm, ½–2¼".  
Obj.č. 113830 R Kč 1 640,-

Kč **1 290,-**

### Patent EP 2 058 067

### REMS REG 10–54 E – také na elektrický pohon

Odhrotač na vnější a vnitřní odhrotování trubek Ø 10–54 mm, ½–2¼". Také pro elektrický pohon prostřednictvím REMS Helix (viz strana 10) a dalšími vrtacími šroubováky (počet otáček ≤ 300 min<sup>-1</sup>), strojem na dělení trubek REMS Cento (od výrobního data 09/2011) nebo kotoučovou pilou na trubky REMS Turbo Cu-INOX (od výrobního data 09/2011).  
Obj.č. 113835 R Kč 3 010,-

Kč **2 390,-**

## REMS DueCento – dělení do Ø 225 mm.

Pravouhle. Bez třísek. Vhodné pro svařování. Rychle. Bez vnějšího otřepu. Na sucho. Univerzální pro mnoho druhů trubek.

### Jedinečný! Patent EP 1 782 904

Poháněné řezné kolečko a přímočarý posuv pro rychlé dělení.

### ohlášen patent EP 2 740 556

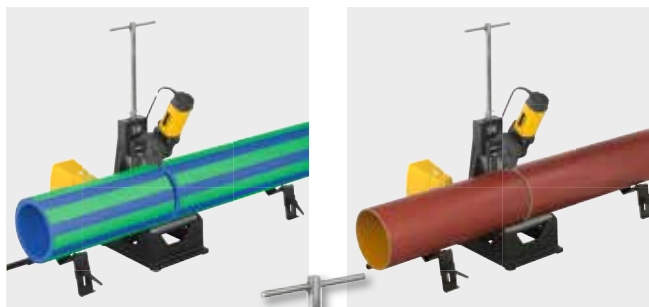

Kvalitní německý výrobek

### REMS DueCento Basic

Stroj na dělení trubek k rychlému, pravouhlému dělení trubek Ø 40–225 mm, bez vnějšího otřepu. Pro trubky systémů s lisovanými tvarovkami z nerezavějící oceli, uhlíkové oceli, mědi, Ø 54–225 mm. Pro ocelové trubky EN 10255 (DIN 2440) DN 40–150, Ø 1½–6", litinové trubky (SML) EN 877 (DIN 19522) DN 50–200, plastové trubky SDR 11, tloušťka stěny s ≤ 21 mm, Ø 40–225 mm, Ø 1¼–8", vrstvené trubky Ø 40–110 mm. S bezúdržbovou převodovkou, osvědčeným univerzálním motorem 230 V, 50–60 Hz, 1200 W. Otáčky 115 min<sup>-1</sup>. Vodicí kladky z kalených přesných ocelových trubek na trubky Ø 100–225 mm, Ø 4–6". Bezpečnostní nožní spínač. Očkový klíč. Bez řezného kolečka. 2 kusy podpěr trubek 1 pro trubky Ø 100–225 mm, Ø 4–8". V kartonu.  
Obj.č. 845004 R220 Kč 64 650,-

**ZDARMA\***



### Super nabídka!\*

Při zakoupení REMS DueCento Basic obdržíte 3 řezné kolečka dle Vašeho výběru zdarma! Ušetříte navíc mezi Kč 7 170,- až Kč 9 060,-.

Obj.č. 845X03 R220 Kč **64 990,-**

#### Řezné kolečko REMS Cu-INOX

na trubky systémů s lisovanými tvarovkami z nerezové oceli, mědi, uhlíkové oceli  
Obj.č. 845050 R

Kč **2 390,-**

#### Řezné kolečko REMS Cu

speciálně na trubky systémů s lisovanými tvarovkami z mědi  
Obj.č. 845053 R

Kč **2 390,-**

#### Řezné kolečko REMS St

na ocelové, litinové trubky (SML)  
Obj.č. 845052 R

Kč **2 390,-**

#### Řezné kolečko REMS V, s 10

na plastové a vrstvené trubky, tloušťka stěny s ≤ 10 mm  
Obj.č. 845051 R

Kč **2 390,-**

#### Řezné kolečko REMS P, s 21

na plastové a vrstvené trubky, tloušťka stěny s ≤ 21 mm  
Obj.č. 845057 R

Kč **3 020,-**

#### Řezné kolečko REMS C-SF

speciálně pro trubky systémů s lisovanými tvarovkami/s nástržnými tvarovkami z uhlíkové oceli, současně se vytváří sražená hrana.  
Obj.č. 845055 R

Kč **2 390,-**

#### Podpěra trubek 1

výškově nastavitelná, pro trubky Ø 100–225 mm, Ø 4–8"  
Obj.č. 845220 R

Kč **3 290,-**

#### Podpěra trubek 2

výškově nastavitelná, pro trubky Ø 40–110 mm, Ø 1½–4" (nutný nástavec s vodicími kladkami)  
Obj.č. 845230 R

Kč **3 290,-**

#### Nástavec s vodicími kladkami

k dělení trubek Ø 40–110 mm, Ø 1½–4"  
Obj.č. 845060 R

Kč **5 250,-**



Kvalitní německý výrobek



jen 2,1 kg

## REMS Akku-Nano – dělení do Ø 40 mm.

Super lehce. Rychle. Pravoúhle. Bez třísek.  
Bez vnějšího ořepu. Nasucho.

### Jedinečný! Patent EP 2 077 175

Optimální bod záběru řezného kolečka na dělené trubce.

### REMS Akku-Nano Basic-Pack

Akumulátorový řezák na trubky k rychlému, pravoúhlému dělení trubek Ø 10–40 mm, bez vnějšího ořepu. Na trubky systémů s lisovanými tvarovkami z nerezové oceli, uhlíkové oceli, Ø 12–28 mm, mědi Ø 10–35 mm. Vrstvené trubky Ø 10–40 mm. S převody, pracujícími bez údržby, osvědčeným akumulátorovým motorem 10,8 V, 270 W. Počet otáček 130 min<sup>-1</sup>. Bezpečnostní spínač. Akumulátor Li-Ion 10,8 V, 1,3 Ah, rychlonabíječka Li-Ion/Ni-Cd 230 V, 50–60 Hz, 65 W. Opěrné válečky z kalené přesné oceli. Jednostranný klíč SW 8. Bez řezného kolečka. V přenosné tašce. Obj.č. 844011 R220 Kč 15 640,-

Kč **12 990,-**

### Řezné kolečko REMS Cu-INOX

na trubky systémů s lisovanými tvarovkami z nerezavějící oceli, uhlíkové oceli, mědi

Obj.č. 844050 R

Kč **818,-**

### Řezné kolečko REMS V

na vrstvené trubky

Obj.č. 844051 R

Kč **818,-**

Kvalitní německý výrobek



jen 1,9 kg

## REMS Nano – dělení do Ø 40 mm.

Super lehce. Rychle. Pravoúhle. Bez třísek.  
Bez vnějšího ořepu. Nasucho.

### Jedinečný! Patent EP 2 077 175

Optimální bod záběru řezného kolečka na dělené trubce.

### REMS Nano Basic-Pack

Elektrický řezák na trubky k rychlému, pravoúhlému dělení trubek Ø 10–40 mm, bez vnějšího ořepu. Na trubky systémů s lisovanými tvarovkami z nerezové oceli, uhlíkové oceli, Ø 12–28 mm, mědi Ø 10–35 mm. Vrstvené trubky Ø 10–40 mm. S převody, pracujícími bez údržby, osvědčeným stejnosměrným motorem 230 V, 50–60 Hz, 200 W. Počet otáček 130 min<sup>-1</sup>. Opěrné válečky z kalené přesné oceli. Bezpečnostní spínač. Jednostranný klíč SW 8. Bez řezného kolečka. V přenosné tašce. Obj.č. 844010 R220 Kč 11 580,-

Kč **10 290,-**

### Řezné kolečko REMS Cu-INOX

na trubky systémů s lisovanými tvarovkami z nerezavějící oceli, uhlíkové oceli, mědi

Obj.č. 844050 R

Kč **818,-**

### Řezné kolečko REMS V

na vrstvené trubky

Obj.č. 844051 R

Kč **818,-**

## REMS Aquila 3B

Přenosná stanice pro opravování trubek. Bezpečné upínání trubek do 6". Kdekoli.

Ø 10–165 mm, ½–6"



### REMS Aquila 3B

Stanice pro opravování trubek s řetězovým upínacím svěrákem na trubky k upínání trubek, plného materiálu, Ø 10–165 mm, Ø ½–6". Pracovní deska s integrovaným řetězovým upínacím svěrákem na trubky s dvojitou upínací čelistí, podpěrou trubek, držáky nástrojů, 3-mi ohýbacími přípravky k ohýbání trubek Ø 10–26 mm, Ø ¾–¾", upínací hlavou. Skládací třínohý podstavec s odkládací deskou. Nosné zatížení ≤ 450 kg. V kartonu. Obj.č. 120270 R Kč 11 460,-

Kč **9 490,-**

## REMS Aquila WB

Bezpečné upínání trubek do 6".



Ø 10–165 mm, ½–6"

Kvalitní německý výrobek

### REMS Aquila WB

Vysoce kvalitní řetězový upínací svěrák k upínání trubek, plného materiálu, Ø 10–165 mm, Ø ½–6". Základní deska s integrovaným řetězovým upínacím svěrákem na trubky s dvojitou upínací čelistí, podpěrou trubek, ohýbacím přípravkem. Na pracovní stůl. V kartonu. Obj.č. 120250 R Kč 7 090,-

Kč **5 490,-**

**Robustní kvalitní nářadí pro tvrdé zatížení a dlouhou životnost.**



**REMS Catch S 1" + S 1 1/2" + W 240**

Hasák s čelistmi tvaru S, švédský model DIN 5234 – tvar C. Sika kleště s prostrčeným kloubem (femeslo), nastavitelné do 7 poloh. ISO 8976. Obj.č. 116X01 R Kč 3 390,-

Kč **1 890,-**

Robustní provedení z chrom-vanadové oceli, celokovově zápustkově kované, zušlechtnuté, s práškovým nástřikem. Kalené ozubení, vysoce odolné proti opotřebení.



**REMS Catch S 1" + S 1 1/2" + S 2"**

Hasák s čelistmi tvaru S, švédský model DIN 5234 – tvar C. Obj.č. 116X02 R Kč 4 940,-

Kč **2 690,-**

**REMS Helix VE – vrtat, šroubovat a odhrotovat.**



LED-pracovní svítlna



jen 1,3 kg



**ZDARMA\***

**REMS Helix VE Li-Ion Set**

Akumulátorový vrtací šroubovák s vario-elektronikou (VE) k vrtání do oceli, cihly, Ø ≤ 10 mm, dřeva Ø ≤ 28 mm a jiných materiálů a k zašroubování/povolení šroubů Ø ≤ 7 mm. Pohonný stroj s bezklíčovým rychloupínacím sklíčidlem, upínací rozsah 0,8–10 mm, pravý a levý chod. Elektromechanický pohon s výkonným akumulátorovým motorem 14,4 V, 300 W, 2-stupňovou robustní planetovou převodovkou. 2 plynule nastavitelné rozsahy otáček 0–300 min<sup>-1</sup> a 0–1250 min<sup>-1</sup>, 25 stupňů kroutícího momentu plus vrtací stupeň, vysoký kroutící moment 31 Nm od nízkých otáček. Bezpečnostní spínač. Integrovaná LED-pracovní svítlna. Spona na pásek. Akumulátor Li-Ion 14,4 V, 1,5 Ah, rychlonabíječka Li-Ion/Ni-Cd 230 V, 50–60 Hz, 65 W. 1 Bit se zdvojenou čepelí plochá drážka/křížová drážka, 50 mm dlouhý. V přenosné tašce. Obj.č. 190010 R220 Kč 10 710,-

+ dárková sada v hodnotě Kč 6 454,-

1 Bit-Set zdarma

2. akumulátor Li-Ion 14,4 V, 3,0 Ah zdarma

1 vesta XL

Obj.č. 190X02 R220 Kč **10 190,-**



**REMS sada vrtáků na obklady 6-8-10**

Diamanty osázené vrtací korunky pro vrtání na sucho se speciální voskovou náplní. Do keramiky, jemné kameniny, granitu, mramoru a jiných materiálů. 3 vrtáky na obklady Ø 6, 8, 10 mm, navrtávací pomůcka s vakuovým upevněním. Pro elektrický pohon prostřednictvím vrtacího šroubováku. Obj.č. 181700 R Kč 4 910,-



Kč **3 490,-**



**REMS REG 10-54 E**

Odhrotovač na vnější a vnitřní odhrotování trubek Ø 1/2–2 1/4". Pro elektrický pohon prostřednictvím vrtacího šroubováku. Obj.č. 113835 R Kč 3 010,-

Patent EP 2 058 067

Kč **2 390,-**



**Unášec k REMS REG 10-42**

Pro elektrický pohon prostřednictvím vrtacího šroubováku. Obj.č. 113815 R

Kč **1 120,-**



**REMS REG 10-42**

Odhrotovač na vnější a vnitřní odhrotování trubek Ø 10–42 mm, Ø 1/2–1 1/8". Obj.č. 113810 R

Kč **2 630,-**



## REMS Swing – ohýbejte trubky tam, kde budou položeny do Ø 32 mm.

Super rychlá práce díky praktické multifunkční páce pro rychlý posuv vpřed a vzad. Ozubený hřebec z kalené oceli.

Kvalitní německý výrobek



## REMS Swing

Jednoruční ohýbačka trubek Ø 10–32 mm, Ø ¼–¾", do 90°. Měkké měděné trubky Ø 10–22 mm, Ø ¼–¾", s ≤ 1 mm, měkké opláštěné měděné trubky Ø 10–18 mm, Ø ¼–¾", s ≤ 1 mm, měkké opláštěné uhlíkové ocelové trubky systémů s lisovanými tvarovkami Ø 12–18 mm, s ≤ 1,2 mm, měkké přesné ocelové trubky Ø 10–18 mm, s ≤ 1 mm, vrstvené trubky Ø 14–32 mm. Do Ø 26 mm s pohonem ohýbačky, ohýbacími segmenty, unášecím smýkadel S Ø 10–26 mm se smýkadly, v pevném kufru z ocelového plechu/kufru. Do Ø 32 mm s pohonem ohýbačky, ohýbacími segmenty, 2 unášeci smýkadel Ø 10–26 mm a Ø 32 mm se smýkadly, v pevném kufru.

měděné trubky aj.

**Set 12-15-18-22**  
Obj.č. 153025 R Kč 7 810,-

Kč **6 090,-**

vrstvené trubky aj.

**Set 14-16-18-20-25/26**  
Obj.č. 153022 R Kč 8 100,-

Kč **6 590,-**

vrstvené trubky aj.

**Set 16-18-20-25/26-32**  
Obj.č. 153023 R Kč 13 320,-

Kč **10 690,-**

## REMS Hydro-Swing – Práce bez námahy díky olejovému hydraulickému převodu síly. Ideální pro vrstvené trubky do Ø 32 mm.

Také pro nerezové ocelové trubky do Ø 22 mm.



Kvalitní německý výrobek

## REMS Hydro-Swing

Olejová hydraulická ruční ohýbačka Ø 10–32 mm, Ø ¼–¾", do 90°. Měkké měděné trubky Ø 10–22 mm, Ø ¼–¾", s ≤ 1 mm, měkké opláštěné měděné trubky Ø 10–18 mm, Ø ¼–¾", s ≤ 1 mm, trubky systémů s lisovanými tvarovkami z nerezavějící oceli s obsahem niklu Ø 12–22 mm, s ≤ 1,2 mm, měkké C-oceli opláštěné Ø 12–18 mm, s ≤ 1,2 mm, měkké přesné ocelové trubky Ø 10–22 mm, s ≤ 1,5 mm, vrstvené trubky Ø 14–32 mm. Do Ø 26 mm s pohonem, ohýbacími segmenty, s držákem smýkadel H-S Ø 10–26 mm se smýkadly, v pevném kufru. Do Ø 32 mm s pohonem, ohýbacími segmenty, s 2 držáky smýkadel Ø 10–26 mm a Ø 32 mm se smýkadly, v pevném kufru.

Měděné trubky, trubky systémů s lisovanými tvarovkami z nerezavějící oceli, aj.

**Set 12-15-18-22**  
Obj.č. 153525 R Kč 16 220,-

Kč **11 990,-**

vrstvené trubky aj.

**Set 14-16-18-20-25/26**  
Obj.č. 153522 R Kč 15 870,-

Kč **11 790,-**

vrstvené trubky aj.

**Set 16-18-20-25/26-32**  
Obj.č. 153523 R Kč 17 380,-

Kč **13 290,-**

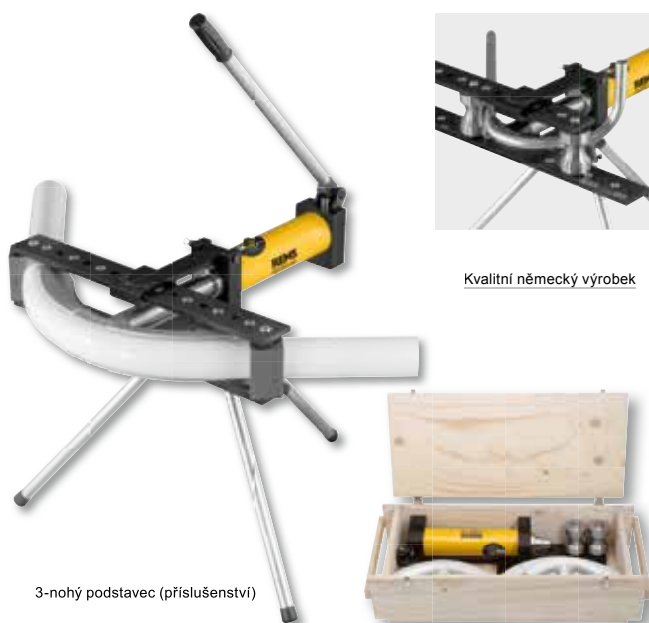

Kvalitní německý výrobek

3-nohý podstavec (příslušenství)

## REMS Python – ušetřte drahé tvarovky. Superlehké ohýbání do Ø 2", Ø 75 mm.

### REMS Python

Olejová hydraulická ohýbačka pro přesné ohýbání trubek do 90°. Ocelové trubky EN 10225 Ø ¼–2", vrstvené trubky Ø 32–63 mm. Pohon s držáky kluzných válečků, vrchní držák kluzných válečků se stranově posuvnou deskou pro kluzné válečky, 2 kluzné válečky, s ohýbacími segmenty St, popř. V. V pevné transportní bedně.

Ocelové trubky

**Set St ¾-1/2-¾-1-1¼"**  
Obj.č. 590020 R Kč 36 230,-

Kč **28 790,-**

ocelové trubky

**Set St ½-¾-1-1¼-1½-2"**  
Obj.č. 590021 R Kč 39 710,-

Kč **32 190,-**

Vrstvené trubky

**Set V 40-50-63 mm**  
Obj.č. 590022 R Kč 36 810,-

Kč **30 790,-**

### 3-nohý podstavec

Obj.č. 590150 R

Kč **3 630,-**

### Ohýbací segment a smýkadla 75 mm

Obj.č. 590063 R

Kč **15 150,-**

## REMS Curvo – ohýbání trubek bez vrásek do Ø 40 mm, 180°.

Ohýbat, místo drahých tvarovek!  
REMS Curvo se již po několika málo ohybech zaplatí.

Bez svěráku.  
Bez nastavování okamžitě použitelná.



1000 W – jen 8 kg

Kvalitní německý výrobek

### REMS Curvo

Elektrická ohýbačka trubek Ø 10–40 mm, Ø ¼–1¼", do 180°. Tvrdé, polotvrdé, měkké měděné trubky, i tenkostěnné, Ø 10–35 mm, Ø ¼–1¼", měkké opláštěné měděné trubky, i tenkostěnné, Ø 10–18 mm, silnostěnné měděné trubky K65 pro chladicí a klimatizační techniku EN 12735-1 Ø ¼–1¼", trubky systémů s lisovanými tvarovkami z nerezavějící oceli Ø 12–28 mm, C-oceli, také opláštěné, Ø 12–28 mm, měkké přesné ocelové trubky Ø 10–28 mm, ocelové trubky EN 10255 Ø ¼–¾", elektroinstalační trubky EN 50086 Ø 16–32 mm, vrstvené trubky Ø 14–40 mm a další. Pohonná jednotka s převody nevyžadujícími údržbu s bezpečnostní kluznou třecí spojkou, univerzálním motorem 230 V, 50–60 Hz, 1000 W, plynulým, elektronickým bezpečnostním spínačem, pravým a levým během. Nástrčný čep. Ohýbací segmenty a smýkadla<sup>1)</sup>. V pevném kufru z ocelového plechu.

#### Set 15-18-22

Obj.č. 580026 R220 Kč 38 690,-

Kč **32 690,-**

#### Set 15-22-28

Obj.č. 580040 R220 Kč 42 630,-

Kč **37 690,-**

#### Set 15-18-22-28

Obj.č. 580036 R220 Kč 45 240,-

Kč **39 690,-**

## REMS Akku-Curvo 22V – ohýbání trubek bez vrásek do Ø 40 mm, 180°.

Ohýbat, místo drahých tvarovek! REMS Akku-Curvo 22V se již po několika málo ohybech zaplatí. Bez svěráku. Bez nastavování okamžitě použitelná. Akumulátor Li-Ion 21,6V, 5,0Ah, pro 90 ohybů nerezavějící ocelové trubky systémů s lisovanými tvarovkami Ø 22 mm na jedno nabití akumulátoru.

**Novinka**



Kvalitní německý výrobek

jen 8,5 kg



Power-Packs – strana 40

### REMS Akku-Curvo 22V

Akumulátorová ohýbačka trubek Ø 10–40 mm, Ø ¼–1¼", do 180°. Tvrdé, polotvrdé, měkké měděné trubky, i tenkostěnné, Ø 10–28 mm, Ø ¼–1¼", měkké opláštěné měděné trubky, i tenkostěnné, Ø 10–18 mm, silnostěnné měděné trubky K65 pro chladicí a klimatizační techniku EN 12735-1 Ø ¼–1¼", trubky systémů s lisovanými tvarovkami z nerezavějící oceli Ø 12–28 mm, C-oceli, také opláštěné, Ø 12–28 mm, měkké přesné ocelové trubky Ø 10–28 mm, ocelové trubky EN 10255 Ø ¼–¾", elektroinstalační trubky EN 50086 Ø 16–25 mm, vrstvené trubky Ø 14–40 mm a další. Pohonná jednotka s uzavřenou rukojetí, převody, pracujícími bez údržby, s bezpečnostní kluznou spojkou, akumulátorovým motorem 21,6 V s vysokou tažnou silou, elektronické bezpečnostní tlačítko pro plynulý pohyb, s okamžitým zastavením. Pravý a levý chod. Kontrola stavu stroje s ochranou proti přetížení, sledování teploty, kontrola stavu nabití. Akumulátor Li-Ion 21,6V, 5,0 Ah, rychlonabíječka Li-Ion 230V, 50–60 Hz, 90W. Nástrčný čep. Ohýbací segmenty a smýkadla<sup>1)</sup>. V pevném kufru z ocelového plechu.

#### Set 15-18-22

Obj.č. 580051 R220 Kč 52 030,-

Kč **42 590,-**

#### SetP 15-18-22

Bez akumulátoru, bez rychlonabíječky.  
Obj.č. 580091 R22 Kč 40 020,-

Kč **34 790,-**

#### Set 15-22-28

Obj.č. 580059 R220 Kč 55 970,-

Kč **45 790,-**

#### Set 15-18-22-28

Obj.č. 580053 R220 Kč 58 580,-

Kč **47 990,-**

#### SetP 15-18-22-28

Bez akumulátoru, bez rychlonabíječky.  
Obj.č. 580092 R22 Kč 45 240,-

Kč **40 290,-**



### Držák přístroje 3B

výškově nastavitelný, 3 nohy  
Obj.č. 586100 R Kč 5 270,-

Kč **3 190,-**

<sup>1)</sup>REMS Curvo/Akku-Curvo Set se dodává s ohýbacími segmenty a smýkadly se vždy nejmenším poloměrem, viz. Katalog.

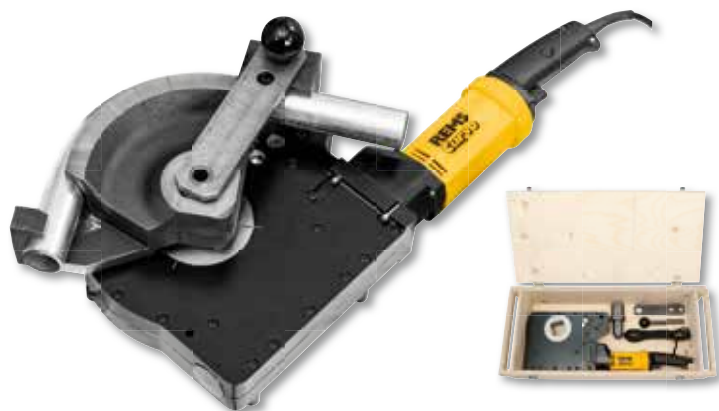

1000 W

Kvalitní německý výrobek



## REMS Curvo 50 – ohýbání velkých trubek bez vrásek do Ø 50 mm, 90°.

Bez svěráku.

Bez nastavování okamžitě použitelná.

### REMS Curvo 50 Basic-Pack

Elektrická ohýbačka trubek Ø 10–50 mm, do 90°. Ocelové trubky EN 10255 Ø ¼–1¼", nerezavějící ocelové trubky EN ISO 1127, EN 10217-7, Ø ½–1¼", s ≤ 2,6 mm, tvrdé, polotvrdé, měkké měděné trubky, Ø 10–42 mm, tenkostěnné měděné trubky Ø 10–35 mm, silinostěnné měděné trubky K65 pro chladič a klimatizační techniku EN 12735-1 Ø ¾–1¼", trubky systémů s lisovanými tvarovkami z nerezavějící oceli Ø 12–42 mm, C-oceli Ø 12–42 mm, C-oceli opláštěné Ø 12–28 mm, vrstvené trubky Ø 14–50 mm a další. Pohonná jednotka s převody nevyžadujícími údržbu s bezpečnostní kluznou třecí spojkou, univerzálním motorem 230 V, 50–60 Hz, 1000 W, plynulým, elektronickým bezpečnostním spínačem, pravým a levým během. Čtyřhranný unášec 35–50, podpěra 35–50, Nástrčný čep. V pevné transportní bedně.

Obj.č. 580110 R220 Kč 75 110,-

Kč **66 990,-**

### Čtyřhranný unášec 10–40, podpěra 10–40

pro ohýbací segmenty a smýkadla REMS Curvo, REMS Akku-Curvo, REMS Sinus, viz tabulka.

Obj.č. 582120 R

Kč **6 530,-**

## REMS Sinus – ohyby trubek bez vrásek.

Kvalitní německý výrobek

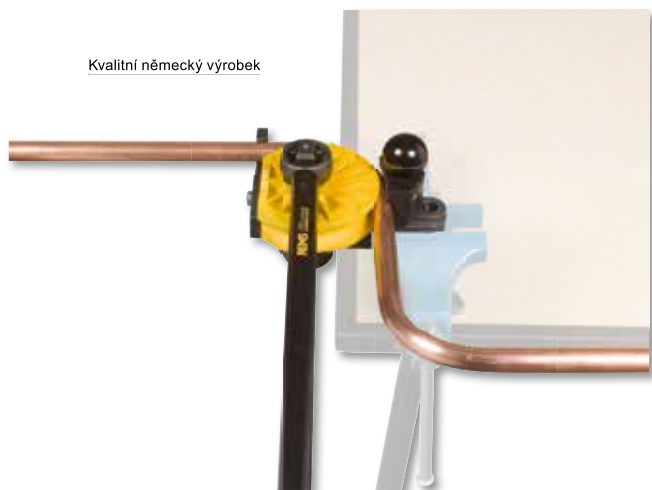

### REMS Sinus Set

Ruční ohýbačka trubek Ø 10–32 mm, Ø ¾–7⁄8", do 180°. Tvrdé, polotvrdé, měkké měděné trubky, i tenkostěnné, Ø 10–22 mm, Ø ¾–7⁄8", měkké opláštěné měděné trubky, i tenkostěnné, Ø 10–18 mm, trubky systémů s lisovanými tvarovkami z nerezavějící oceli, C-oceli opláštěné, Ø 12–18 mm, C-oceli Ø 12–22 mm, měkké vrstvené ocelové přesné trubky Ø 10–20 mm, elektroinstalací trubky EN 50086 Ø 16–20 mm, vrstvené trubky Ø 14–32 mm, a.j. Pohon, nástrčný čep. Těleso ohýbačky. Ohýbací segmenty a smýkadla. REMS sprej pro ohýbání. V pevném kufru z ocelového plechu.

#### Set 15-18-22

Obj.č. 154001 R Kč 17 670,-

Kč **12 990,-**

#### Set 14-16-18

Obj.č. 154002 R Kč 17 090,-

Kč **12 990,-**

#### Set 12-15-18-22

Obj.č. 154003 R Kč 19 990,-

Kč **14 990,-**

#### Set 10-12-14-16-18-22

Obj.č. 154004 R Kč 25 500,-

Kč **17 990,-**



Pracovní deska 1100×700×26 mm  
Pracovní výška 800 mm  
Hmotnost 28 kg  
Nosné zatížení ≤ 300 kg

Pracovní deska 800×600×22 mm  
Pracovní výška 800 mm  
Hmotnost 23 kg  
Nosné zatížení ≤ 300 kg

## REMS Jumbo – snadno přenosný a lehký. Bleskurychle postaven a složen.

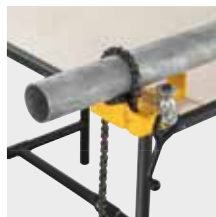

### REMS Jumbo

Składací pracovní stůl s lomeným pákovým uzávěrem.

Pracovní deska dle DIN 68 705. V kartonu.

Obj.č. 120200 R Kč 9 550,-

Kč **7 790,-**

### REMS Jumbo E

Składací pracovní stůl s lomeným pákovým uzávěrem.

Pracovní deska dle DIN 68 705. V kartonu.

Obj.č. 120240 R Kč 6 360,-

Kč **4 990,-**



## REMS Secco – pro vysoušení a odvlhčování.

Výkonný, vysoce účinný odvlhčovač vzduchu / stavební vysoušeč pro vysoušení prostorů, např. po škodách způsobených vodou z vodovodu, po záplavách, pro odvlhčení zatuchlých sklepních prostorů aj. a pro urychlené vysoušení např. betonu, zdiva, omítky, potěru. Pro podnikatelské použití v řemesle a v průmyslu.



Vysoušecí výkon ≤ 80 l / 24 h  
Množství vzduchu ≤ 850 m<sup>3</sup>/h



Vysoušecí výkon ≤ 50 l / 24 h  
Množství vzduchu ≤ 265 m<sup>3</sup>/h



### Konstrukce Secco 80

Kompaktní, snadno ovladatelná konstrukce ve stabilní skříni z práškem povlakovaného plechu. Hmotnost 54 kg. Velká plocha nasávání vzduchu s vypratelným vzduchovým filtrem. Elektronický vlhkoměr pro regulaci požadované vlhkosti vzduchu: Automatické vypnutí při dosažení požadované vlhkosti vzduchu, automatické opětovné zapnutí při vzrůstající vlhkosti vzduchu. Boční výstup vzduchu pro optimální cirkulaci vzduchu. Hadice pro odvádění kondenzátu do vnitřní 11,5l nádoby na kondenzát (příslušenství), bočně vyvedená, pro odvádění kondenzátu do přistavené nádoby nebo přímo do odpadního potrubí. Vypínač pro uvedení do provozu s vnitřní nádobou na kondenzát o velikosti 11,5 l a bez ní. Automatické vypnutí se signálem vypnutí při použití vnitřní nádoby na kondenzát o velikosti 11,5 l při dosažení maximálního stavu naplnění kondenzátem. Počítač provozních hodin a počítač odběru proudu, např. pro hlášení likvidátorovi škody / zákazníkovi. Přístrojová zásuvka pro snímatelné přívodní vedení. Praktická příhrádka pro uložení napájecího vedení během přepravy. Stabilní, pojízdný podstavec z ocelových trubek s velkými koly pro snadnou přepravu, také po schodech. Bezproblémové sesouvání a vytahování stroje po zadní straně podstavce z ocelových trubek, například z ložné plochy vozidla a na ni.

### Chladicí agregát Secco 80

Vysoký odvlhčovací výkon díky kvalitnímu chladicímu agregátu s vysoce účinným rotačním pístovým kompresorem a s výkonným kondenzátorovým motorem 230 V, 1200 W, s automatickým systémem odmrazování horkým plynem, pro nepřetržitý provoz. Velmi tichý chod, vhodné i pro obývané prostory. Vysoušecí výkon ≤ 80 l / 24 h, množství vzduchu ≤ 850 m<sup>3</sup>/h. Kvalitní chladivo R-407C.

### Elektronická řídicí jednotka Secco 80

Osvětlený 3" displej s LCD technologií, 70mm úhlopříčka obrazovky, s přehledným zobrazením skutečné a požadované vlhkosti vzduchu, provozních hodin, provozního stavu chladicího agregátu, funkce odmrazování, ochranné funkce kompresoru a připravení vnitřní nádoby na kondenzát o velikosti 11,5 l k provozu. Tlačítka pro nastavení požadované vlhkosti vzduchu v krocích po 1 % mezi 30 % a 90 % a pro nastavení nepřetržitého provozu. Funkce Memory ukládá nastavení pro automatické pokračování provozu po výpadku proudu.

### Sada výstupního vzduchu Secco 80

Velkorozměrová hadice výstupního vzduchu Ø 200 mm, 10 m dlouhá, s upevňovacími kovovými oky pro zavěšení na místě, s přípojovací přírubou, k rozdělování výstupního vzduchu v prostoru, pro odvlhčení dutých prostor, např. nad mezistropy, a k dodatečnému ofukování vlhkých ploch (příslušenství).

### REMS Secco 80 Set

Elektrický odvlhčovač vzduchu / stavební vysoušeč pro použití v podnikání. Pro vysoušení prostorů, pro odvlhčování sklepních prostorů aj. a pro vysoušení betonu, zdiva, omítky, potěru. Chladicí agregát s rotačním kompresorem a kondenzátorovým motorem 230 V, 50 Hz, 1200 W, s automatickým systémem odmrazování horkým plynem, pro nepřetržitý provoz. Velmi tichý chod. Vysoušecí výkon ≤ 80 l / 24 h, množství vzduchu ≤ 850 m<sup>3</sup>/h. Elektronická řídicí jednotka s osvětleným 3" displejem a funkcí Memory. Elektronický vlhkoměr, počítač provozních hodin, počítač odběru proudu. Vzduchový filtr. V pevné skříni z ocelového plechu na pojízdném podstavci z ocelových trubek s velkými koly. V kartonu. Obj.č. 132010 R220 Kč 47 850,-

### Super nabídka!

Při koupi REMS Secco 80 Set obdržíte 1 měřič vlhkosti REMS Detect W zdarma. Ušetříte navíc Kč 5 400,-

132X01 R220 Kč **39 690,-**

### Nádoba na kondenzát 11,5l

pro odvádění kondenzátu uvnitř plechové skříně.

Obj.č. 132100 R

Kč **1 150,-**

### Sada výstupního vzduchu

sestavující z hadice výstupního vzduchu Ø 200 mm, 10 m dlouhé, s upevňovacími kovovými oky pro zavěšení na místě, s přípojovací přírubou, k rozdělování výstupního vzduchu v prostoru, pro odvlhčení dutých prostor, např. nad mezistropy, a k dodatečnému ofukování vlhkých ploch.

Obj.č. 132104 R

Kč **5 700,-**

### REMS Secco 50 Set

Elektrický odvlhčovač vzduchu / stavební vysoušeč pro použití v podnikání. Pro vysoušení prostorů, pro odvlhčování sklepních prostorů aj. a pro vysoušení betonu, zdiva, omítky, potěru. Chladicí agregát s rotačním pístovým kompresorem a kondenzátorovým motorem 230 V, 50 Hz, 900 W, s elektronickým systémem odmrazování, pro nepřetržitý provoz. Velmi tichý chod. Vysoušecí výkon ≤ 50 l / 24 h, množství vzduchu ≤ 265 m<sup>3</sup>/h. Elektronická řídicí jednotka a osvětleným velkoplošným ovládacím polem a funkcí Memory. Elektronický měřič vlhkosti. Vzduchový filtr. Vnitřní 7,7l nádoba na koncentrát. V pevné plastové skříni s otočnými kolečky. V kartonu. Obj.č. 132011 R220 Kč 15 640,-

Kč **14 490,-**

### REMS Detect W

dielektrický měřič vlhkosti k nedestruktivnímu měření vlhkosti ve stavebních hmotách, např. betonu, zdivu, sádce, dřevu.

Obj.č. 132115 R

Kč **5 400,-**

# REMS Mini-Press 22V ACC a REMS Mini-Press S 22V ACC – skutečně jednoruční radiální lisy! Univerzální do Ø 40 mm. Super lehký. Super malý. Super snadno ovladatelný. Super rychlý. Otočný o 360°.

Akumulátor Li-Ion 21,6V, 2,5Ah pro ca. 200 zalisování na Viega Profipress DN 15 na jedno nabití akumulátoru.



Zvláště "mini"  
< 31 cm (V 15)

**Patent EP 1 952 948**  
Obzvláště kompaktní konstrukce a nepatrná hmotnost lisovacích kleští REMS Mini díky speciálnímu umístění připojení lisovacích kleští.

**Patent EP 2 347 862**  
Do lisovacích čelistí zapuštěná zahloubení k jistému a bezpečnému vedení spojovacích příložek pro lisování bez přesazení.



Automatic Circuit Control  
S automatickým zpětným chodem



S kontrolou stavu nabití

LED-pracovní svítidla

Odstupňovaný ukazatel stavu nabití s barevnými LED.

jen 2,5 kg

Kvalitní německý výrobek

jen 2,6 kg



Power-Packs – strana 40

## REMS Mini-Press 22V ACC Basic-Pack/ REMS Mini-Press S 22V ACC Basic-Pack

Akumulátorový radiální lis s nuceným chodem pro výrobu lisovaných spojení Ø 10–40 mm, Ø 3/8–1 1/4". Pro pohon lisovacích kleští REMS Mini/lisovacích kroužků. Otočné uchycení lisovacích kleští s automatickým zajištěním. Elektrohydraulický pohon s akumulátorovým motorem 21,6 V, 380 W, s vysokou tažnou silou, robustní planetovou převodovkou, mimoosým pístovým čerpadlem a kompaktním vysokovýkonným hydraulickým systémem, bezpečnostní spínač. LED-pracovní svítidla. Akumulátor Li-Ion 21,6 V, 1,5 Ah, rychlonabíječka Li-Ion 230 V, 50–60 Hz, 70 W.

**ZDARMA\***



### Super nabídka!\*

Při koupi REMS Mini-Press 22V ACC Basic-Pack nebo REMS Mini-Press S 22V ACC Basic-Pack obdržíte 3 lisovací kleště do 35 mm dle Vašeho výběru zdarma. Ušetříte navíc mezi Kč 7 650,– až Kč 16 950,–.



L-Boxx



Kufř z ocelového plechu

REMS Mini-Press 22V ACC	Obj.č.	Kč	Obj.č. Super nabídka Včetně 3 lisovacích kleští do 35mm	Akce Kč
<b>Basic-Pack</b> V pevném kufru z ocelového plechu.	578010 R220	40 310,00	578X05 R220	<b>34 590,00</b>
<b>Basic-Pack</b> V kufru systému L-Boxx.	578014 R220	41 180,00	578X09 R220	<b>35 490,00</b>
<b>Basic-PackIP</b> bez akumulátoru, bez rychlonabíječky. V pevném kufru z ocelového plechu.	578004 R22	30 480,00		<b>23 190,00</b>
<b>Basic-PackIP</b> bez akumulátoru, bez rychlonabíječky. V kufru systému L-Boxx.	578005 R22	31 350,00		<b>23 990,00</b>

REMS Mini-Press S 22V ACC	Obj.č.	Kč	Obj.č. Super nabídka Včetně 3 lisovacích kleští do 35mm	Akce Kč
<b>Basic-Pack</b> V pevném kufru z ocelového plechu.	578015 R220	40 310,00	578X08 R220	<b>34 590,00</b>
<b>Basic-Pack</b> V kufru systému L-Boxx.	578016 R220	41 180,00	578X10 R220	<b>35 490,00</b>
<b>Basic-PackIP</b> bez akumulátoru, bez rychlonabíječky. V pevném kufru z ocelového plechu.	578006 R22	30 480,00		<b>23 190,00</b>
<b>Basic-PackIP</b> bez akumulátoru, bez rychlonabíječky. V kufru systému L-Boxx.	578007 R22	31 350,00		<b>23 990,00</b>

Sít'ový zdroj Li-Ion 230 V/21,6V pro sít'ový provoz 230 V místo akumulátoru Li-Ion 21,6V	571567 R220	9 570,00		<b>8 290,00</b>
---	-------------	----------	--	-----------------



\* Záruční podmínky a registrace prodloužení záruky výrobce na 5 let najdete pod [www.rems.de/service](http://www.rems.de/service).

←ACC→

Automatic Circuit Control

S automatickým zpětným chodem

Kvalitní německý výrobek

REMS TECHNOLOGY  
Li-Ion PLUS

LED



S kontrolou stavu nabití



jen 2,4 kg

LED-pracovní svítlina

ZDARMA\*



Jen 2,4 kg! Univerzální do Ø 40 mm.  
Super lehký. Super malý. Super snadno  
ovladatelný. Super rychlý. Otočný o 360°.

### REMS Mini-Press ACC Basic-Pack

Akumulátorový radiální lis s automatickým zpětným chodem po ukončení lisování (nuceným chodem), na výrobu lisovacích spojů Ø 10–40 mm, Ø ¼–1 ½". K pohonu lisovacích kleští s automatickým zajištěním. Elektrohydraulický pohon s výkonným akumulátorovým motorem 14,4 V, 380 W, robustní planetovou převodovkou, výstředníkovým pístovým čerpadlem a kompaktním, vysoce výkonným hydraulickým systémem, bezpečnostním spínačem. Integrovaná LED-pracovní svítlina. Akumulátor Li-Ion 14,4 V, 1,5 Ah, rychlonabíječka Li-Ion/Ni-Cd 230 V, 50–60 Hz, 65 W. V pevném kufru z ocelového plechu.

Obj.č. 578012 R220 Kč 33 620,-

### Super nabídka!\*

Při koupi REMS Mini-Press ACC Basic-Pack obdržíte 3 lisovací kleště do 35 mm dle Vašeho výběru zdarma. Ušetříte navíc mezi Kč 7 650,- až Kč 16 950,-.

Obj.č. 578X04 R220 Kč **29 990,-**

## Univerzální do Ø 110 mm. Kompaktní. Bleskově rychlý. Otočný o 360°.

Nucený chod a sledování lisovacího tlaku. Antivibrační systém. Automatické zajištění lisovacích kleští. Akumulátor Li-Ion 21,6V, 2,5Ah pro ca. 200 zalisování na Viega Profipress DN 15 na jedno nabití akumulátoru.

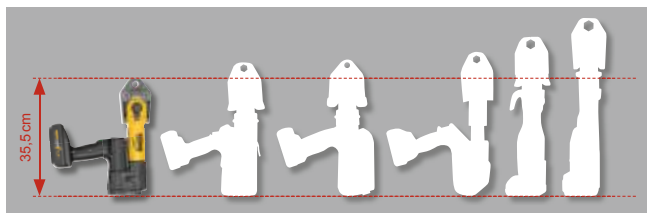

Malý mezi velkými.

REMS 22V  
LI-ION TECHNOLOGY  
1,5Ah | 2,5Ah | 5,0Ah | 9,0Ah

Power-Packs – strana 40

←ACC→

Automatic Circuit Control

S automatickým zpětným chodem

Kvalitní německý výrobek



Novinka

jen 3,2kg

LED-pracovní svítlina

### REMS Akku-Press 22V ACC Basic-Pack

Akumulátorový radiální lis s nuceným chodem a sledováním lisovacího tlaku, pro výrobu lisovacích spojení Ø 10–108 (110) mm, Ø ¼–4". K pohonu lisovacích kleští/lisovacích kroužků REMS a vhodných lisovacích kleští/lisovacích kroužků jiných výrobců. Otočné uchycení lisovacích kleští s automatickým zajištěním. Elektrohydraulický pohon s výkonným akumulátorovým motorem 21,6V, 380W, robustní planetovou převodovkou, mimoosým pístovým čerpadlem a kompaktním vysokovýkonným hydraulickým systémem. Antivibrační systém. Bezpečnostní spínač. LED-pracovní svítlina. Akumulátor Li-Ion 21,6V, 2,5Ah, rychlonabíječka Li-Ion 230 V, 50–60 Hz, 90 W.

### REMS Akku-Press 22V ACC Basic-Pack

V pevném kufru z ocelového plechu.  
Obj.č. 576010 R220 Kč 47 070,-

Kč **34 790,-**

### REMS Akku-Press 22V ACC Basic-Pack

V kufru systému L-Boxx.  
Obj.č. 576011 R220 Kč 47 940,-

Kč **35 790,-**

### REMS Akku-Press 22V ACC Basic-Pack|P

Bez akumulátoru, bez rychlonabíječky. V pevném kufru z ocelového plechu.  
Obj.č. 576001 R22 Kč 36 570,-

Kč **27 990,-**

### REMS Akku-Press 22V ACC Basic-Pack|P

Bez akumulátoru, bez rychlonabíječky. V kufru systému L-Boxx.  
Obj.č. 576002 R22 Kč 37 440,-

Kč **28 990,-**





←ACC→

Automatic Circuit Control

S automatickým zpětným chodem

Kvalitní německý výrobek

REMS TECHNOLOGY  
LI-ION PLUS

LED



## Univerzální do Ø 110 mm. Kompaktní. Bleskově rychlý. Otočný o 360°.

### REMS Akku-Press Basic-Pack

Akumulátorový radiální lis s vypínacím signálem po ukončení lisování, na výrobu lisovaných spojů Ø 10–108 (110) mm, Ø ¼–4°. Akumulátor Li-Ion 14,4 V, 3,0 Ah, rychlonabíječka Li-Ion/Ni-Cd 230 V, 50–60 Hz, 65 W. V pevném kufru z ocelového plechu.

Obj.č. 571013 R220 Kč 33 620,-

Obj.č. 571X01 R220 Kč **29 990,-**

### REMS Akku-Press ACC Basic-Pack

Akumulátorový radiální lis s automatickým zpětným chodem po ukončení lisování (nuceným chodem), na výrobu lisovaných spojů Ø 10–108 (110) mm, Ø ¼–4°. Zbývající obsah dodávky viz shora.

Obj.č. 571014 R220 Kč 38 260,-

Obj.č. 571X02 R220 Kč **32 990,-**



+ dárkový balíček ke každému Basic-Packu:

1 akumulátorová LED-svítidla zdarma  
2. akumulátor Li-Ion 14,4 V, 3,0 Ah zdarma  
Hodnota Kč 6 200,-

## Power-Edition – pro síťový provoz. Také vhodný pro akumulátorový provoz.

←ACC→

Automatic Circuit Control

S automatickým zpětným chodem

Kvalitní německý výrobek

LED



## Univerzální do Ø 110 mm. Kompaktní. Bleskově rychlý. Otočný o 360°.

Basic-Pack pro síťový provoz:

### REMS Akku-Press ACC Power-Edition

Elektrohydraulický radiální lis s automatickým zpětným chodem po ukončeném lisovacím cyklu (nucený chod), pro výrobu lisovaných spojení Ø 10–108 (110) mm, Ø ¼–4°. K pohonu lisovacích kleští/lisovacích kroužků REMS a vhodných lisovacích kleští/lisovacích kroužků jiných výrobců. Otočné uchycení lisovacích kleští s automatickým zajištěním. Elektrohydraulický pohon s výkonným akumulátorovým motorem 14,4 V, 380 W, robustní planetovou převodovkou, mimoosým pístovým čerpadlem a kompaktním vysokovýkonným hydraulickým systémem, s bezpečnostním spínačem. Síťový zdroj Li-Ion 230 V/14,4 V pro síťový provoz 230 V namísto akumulátoru Li-Ion 14,4 V. V pevném kufru z ocelového plechu.

Obj.č. 571015 R220 Kč 39 420,-

Kč **29 390,-**

Příslušenství pro akumulátorový provoz:

### Akumulátor Li-Ion 14,4 V, 3,0 Ah

Obj.č. 571555 R14

Kč 5 080,-

### Rychlonabíječka Li-Ion/Ni-Cd 230 V

Obj.č. 571560 R220

Kč 3 750,-

←ACC→

Automatic Circuit Control

S automatickým zpětným chodem

Kvalitní německý výrobek



## Univerzální do Ø 110 mm. Kompaktní. Bleskově rychlý. Otočný o 360°.

### REMS Power-Press Basic-Pack

Elektrohydraulický radiální lis s vypínacím signálem po ukončení lisování, na výrobu lisovaných spojů Ø 10–108 (110) mm, Ø ¼–4°. K pohonu lisovacích kleští/lisovacích kroužků REMS a vhodných lisovacích kleští/lisovacích kroužků jiných výrobců. Otočné uložení lisovacích kleští s automatickým zajištěním. Elektrohydraulický pohon s osvědčeným univerzálním motorem 230 V, 50–60 Hz, 450 W, robustními planetovými převody, výstředníkovým pístovým čerpadlem a kompaktním, vysoce výkonným hydraulickým systémem, bezpečnostním spínačem.

V pevném kufru z ocelového plechu.

Obj.č. 577011 R220 Kč 29 850,-

Kč **25 490,-**

### REMS Power-Press ACC Basic-Pack

Elektrohydraulický radiální lis s automatickým zpětným chodem po ukončení lisování (nuceným chodem), na výrobu lisovaných spojů Ø 10–108 (110) mm. Zbývající obsah dodávky viz shora.

Obj.č. 577010 R220 Kč 32 750,-

Kč **27 990,-**

Kvalitní německý výrobek

jen 4,7 kg



## REMS Power-Press SE – univerzální do Ø 110 mm. Rychlé, jen v několika sekundách hotové, bezpečné lisování.

### REMS Power-Press SE Basic-Pack

Elektrický radiální lis pro výrobu lisovaných spojení Ø 10–108 (110) mm, Ø ¾–4". K pohonu REMS lisovacích kleští/lisovacích kroužků a vhodných lisovacích kleští/lisovacích kroužků jiných výrobců. Usazení lisovacích kleští s automatickým zajištěním. Elektromechanický pohon s osvědčeným univerzálním motorem 230 V, 50–60 Hz, 450 W, s převody pracujícími bez údržby, s bezpečnostní kluznou spojkou a systémem posuvu s trapézovým závitovým vřetenem, s bezpečnostním spínačem. Ochrana proti přetížení. V pevném kufru z ocelového plechu. Obj.č. 572111 R220 Kč 22 310,-



Kč **17 190,-**

## REMS Eco-Press – univerzálně použitelný až do Ø 26 mm. Bleskové, bezpečné lisování.

Kvalitní německý výrobek

Patent EP 1 223 008



jen 1,6 kg

### Hnací mechanismus REMS Eco-Press

Radiální ruční lis s aretovatelným koncovým dorazem na výrobu lisovaných spojů s plastovými a vrstvenými trubkami Ø 10–26 mm, Ø ¾–1". K pohonu lisovacích kleští REMS. S dělitelnými trubkovými rameny. V balení ve smršťovací fólii.

Obj.č. 574000 R Kč 5 020,-

Kč **3 990,-**

## Lisovací kroužky REMS pro velké dimenze do Ø 54 mm. Nasadit. Zalísovat. Hotovo.

Lisovací kroužky REMS (PR-3S) se 3-mi na kloubovém kroužku výkyvně uloženými lisovacími segmenty pro náročná lisování velkých rozměrů. Optimální lisování díky radiálně řízenému pohybu lisovacích segmentů. Lisovací kontura M pro systémy s lisovanými tvarovkami Geberit Mapress a vhodné další systémy.

Lisovací kroužek REMS M 42 (PR-3S)

Obj.č. 572706 R Kč 15 520,-

Lisovací kroužek REMS M 54 (PR-3S)

Obj.č. 572708 R Kč 15 520,-

Mezikleště Z2

k pohonu lisovacích kroužků REMS (PR-3S) 42-54 mm

Obj.č. 572795 RX Kč 3 480,-

Kufr z ocelového plechu

Obj.č. 572810 R Kč 2 090,-

Kompletní sada lisovacích kroužků

Obj.č. 572060 R Kč 36 590,-



Kvalitní německý výrobek

Kč **29 990,-**

Také pro Geberit Mapress Uhlíková ocel, Nerezová ocel, Měď v instalaci pitné vody a topení do Ø 108 mm.

**← ACC →**

Automatic Circuit Control

S automatickým zpětným chodem

Kvalitní německý výrobek



## REMS Power-Press XL ACC – univerzální do Ø 110 mm.

Lisování do Ø 110 mm v jen jedné pracovní operaci.

Superrychlé, např. Geberit Mapress Nerezová ocel Ø 108 mm jen za 15s.

K pohonu REMS lisovacích kleští/lisovacích kroužků/lisovacích kroužků XL a vhodných lisovacích kleští/lisovacích kroužků jiných výrobců. Otočné uchycení lisovacích kleští s automatickým zajištěním.

Otočné uchycení lisovacích kleští s automatickým zajištěním.

### REMS Power-Press XL ACC Basic-Pack

Elektrohydraulický radiální lis s nuceným chodem k výrobě lisovaných spojení Ø 10–108 (110) mm, Ø ¾–4". K pohonu REMS lisovacích kleští/lisovacích kroužků/lisovacích kroužků XL a vhodných lisovacích kleští/lisovacích kroužků jiných výrobců. Otočné uchycení lisovacích kleští s automatickým zajištěním. Elektrohydraulický pohon s osvědčeným univerzálním motorem 230 V, 50–60 Hz, 450 W, robustní planetovou převodovkou, mimoosým pístovým čerpadlem a kompaktním vysoce výkonným hydraulickým systémem, bezpečnostním spínačem. V transportní bedně.

Obj.č. 579010 R220

Kč **52 760,-**

např. lisovací obrys M pro systémy s lisovanými tvarovkami Geberit Mapress Uhlíková ocel, Nerezová ocel, Nerezová ocel plyn, Měď, Měď plyn.

Lisování do Ø 108 mm v jen jedné pracovní operaci.



<sup>2)</sup>K pohonu lisovacích kroužků XL (PR-3S) jsou nutné mezikleště Z6 XL.

<sup>3)</sup>Pohon prostřednictvím REMS Power-Press XL.

<sup>4)</sup>Pro instalace plynu použijte pouze lisovací kroužky s označením „M 88,9 G“ popř. „M 108 G“ na 3 lisovacích segmentech.

## REMS lisovací kroužky XL (PR-3S) do Ø108 mm

Vysoce zatížitelné lisovací kroužky XL (PR-3S) a mezikleště Z6 XL z kované a zvláště tvrzené speciální oceli. Lisovací obrysy REMS lisovacích kroužků XL (PR-3S) jsou specifické pro daný systém a odpovídají lisovacím obrysům příslušných systémů s lisovanými tvarovkami. Díky tomu bezvadně, systému odpovídající, bezpečně lisování.

Lisovací obrys	Obj.č.	Kč
M 66,7 XL (PR-3S) <sup>2)3)</sup>	579107 R	25 640,00
M 76,1 XL (PR-3S) <sup>2)3)</sup>	579101 R	27 150,00
M 88,9 G XL (PR-3S) <sup>2)3)4)</sup>	579110 R	28 660,00
M 108,0 G XL (PR-3S) <sup>2)3)4)</sup>	579111 R	30 160,00
XP 64,0 XL (PR-3S) <sup>2)3)</sup>	579100 R	24 130,00
XP 66,7 XL (PR-3S) <sup>2)3)</sup>	579108 R	25 640,00
XP 108,0 XL (PR-3S) <sup>2)3)</sup>	579109 R	30 160,00



## Mezikleště Z6 XL

k pohonu REMS lisovacích kroužků XL 64,0–108,0 (PR-3S) s REMS Power-Press XL  
Obj.č. 579120 R

Kč 9 280,–

## Lisovací kleště REMS – miliónkrát osvědčené. Pro všechny běžné systémy s lisovanými tvarovkami.

Vysoce zatížitelné lisovací kleště z kované a zvláště kalené speciální oceli. Lisovací obrysy lisovacích kleští/lisovacích kleští Mini REMS jsou specifické pro daný systém a odpovídají lisovacím obrysům daného systému s lisovanými tvarovkami. Díky tomu bezvadně, systému odpovídající, bezpečně lisování. Lisovací čelisti lisovacích kleští s velice přesně zapracovaným a na CNC obráběcích centrech strojově přesně zaobleným lisovacím obrysem. Díky tomu významně menší výrobní tolerance než u pouze litého lisovacího obrysu.

### Zpětné dosledování dle EN 1775:2007

Lisovací kleště/lisovací kleště Mini/lisovací kroužky REMS s lisovacím obrysem M, V, SA, B, RN a UP mají vždy vytvořeno specifické značení v lisovacím obrysu, jež zanechá po ukončení lisovacího cyklu trvalý otisk přímo na lisované tvarovce. Toto umožňuje uživatelé také i po ukončení lisování ještě jednu kontrolu, zda byly pro zhotovení lisovaného spoje použity vhodné lisovací kleště resp. lisovací kroužek.

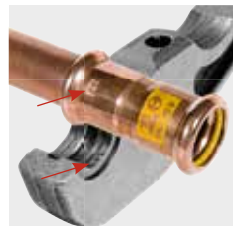

Tímto zpětným dosledováním splňuje REMS doporučení evropské normy EN 1775:2007 při instalaci systémů s lisovanými tvarovkami na plyn.

Příklad lisovacích kleští REMS M: Otisk "M" na lisované tvarovce za účelem zpětného dosledování dle EN 1775:2007



### Jedinečné!

Patent EP 1 223 008 / DE 101 01 440

Všechny lisovací kleště REMS, které jsou v katalogu označeny \* mají další připojení a pasují také do ručního radiálního lisu REMS Eco-Press. Díky tomu jednoduché, nákladově výhodné skladování.

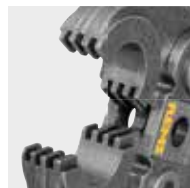

Patent EP 2 027 971

REMS lisovací kleště Mini ACZ, Fz, RFz, RFiz, VMPz s ozubením zabraňují tvorbě ořepů na lisovacím pouzdru.

Kvalitní německý výrobek

Lisovací kleště REMS / Lisovací kleště  
Mini M, V do 35 mm

Kč 2 550,–

Lisovací kleště REMS / Lisovací kleště  
Mini do 32 mm.  
TH, U, UP, VP, G, B

Kč 3 090,–



### REMS sada lisovacích kleští Mini

M 15-18-22-28-35

V kufru systému L-Boxx.  
Obj.č. 578055 R Kč 21 380,–

Kč 13 990,–

V 15-18-22-28-35

V kufru systému L-Boxx.  
Obj.č. 578056 R Kč 21 380,–

Kč 13 990,–



### REMS sada lisovacích kleští

M 15-18-22-28-35

V kufru systému L-Boxx.  
Obj.č. 571161 R Kč 21 400,–

Kč 13 990,–

V 15-18-22-28-35

V kufru systému L-Boxx.  
Obj.č. 571162 R Kč 21 400,–

Kč 13 990,–



# Lisovací kroužky REMS 45° (PR-2B) – řešení problému pro těžko přístupná místa.

Např. výlomy zdi, volně položené trubky, šachty

## Patent EP 2 774 725

REMS lisovací kroužek 45° (PR-2B), se 2 lisovacími čelistmi, pro bezpečné nasazení lisovacích čelistí na špatně přístupných místech díky šikmé poloze v úhlu 45°.



Kvalitní německý výrobek



## Lisovací kroužky REMS 45° (PR-2B)

Lisovací obrys	Obj.č.	Kč	Lisovací obrys	Obj.č.	Kč
V 12 45° (PR-2B)	574502 R	2 790,00	M 12 45° (PR-2B)	574520 R	2 790,00
V 14 45° (PR-2B)	574532 R	2 790,00	M 15 45° (PR-2B)	574522 R	2 790,00
VG 14 45° (PR-2B)	574536 R	2 790,00	M 18 45° (PR-2B)	574524 R	2 790,00
V 15 45° (PR-2B)	574504 R	2 790,00	M 22 45° (PR-2B)	574526 R	2 790,00
V 16 45° (PR-2B)	574534 R	2 790,00	M 28 45° (PR-2B)	574528 R	2 790,00
VG 16 45° (PR-2B)	574538 R	2 790,00	M 35 45° (PR-2B)	574530 R	3 080,00
V 18 45° (PR-2B)	574506 R	2 790,00	F 16 45° (PR-2B)	574550 R	2 790,00
V 22 45° (PR-2B)	574508 R	2 790,00	F 20 45° (PR-2B)	574552 R	2 790,00
V 28 45° (PR-2B)	574510 R	2 790,00	F 26 45° (PR-2B)	574554 R	2 790,00
V 35 45° (PR-2B)	574512 R	3 080,00	F 32 45° (PR-2B)	574556 R	2 790,00

## Mezikleště Mini Z1

k pohonu lisovací kroužky REMS 45° (PR-2B). Vhodné pro REMS Mini-Press ACC, REMS Mini-Press 22V ACC, REMS Mini-Press S 22V ACC.  
Obj.č. 578558 RX

Kč 3 340,-

## Mezikleště Z1

k pohonu lisovací kroužky REMS 45° (PR-2B). Vhodné pro všechny REMS radiální lisy (mimo REMS Mini-Press ACC, REMS Mini-Press 22V ACC, REMS Mini-Press S 22V ACC).  
Obj.č. 574500 RX

Kč 3 190,-

## Kufr z ocelového plechu

s vložkou (pro mezikleště Mini Z1 a mezikleště Z1, jakož i 6 kusů REMS lisovacích kroužků V 12–35 45° (PR-2B), příp. M 12–35 45° (PR-2B)).  
Obj.č. 574516 R

Kč 2 090,-

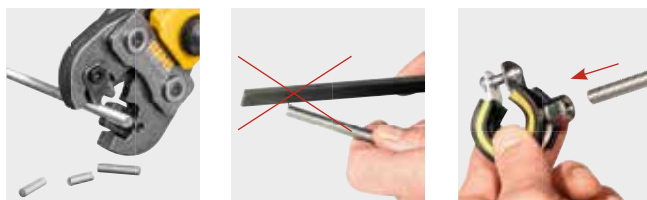

Dělicí kleště s 1 párem otočnými dělicími vložkami na ocel, nerezavějící ocel, M6–M12, až do pevnostní třídy 4.8 (400 N/mm²).

## Dělicí kleště REMS M – dělení závitových tyčí. Bleskově rychlé.

### Jedinečné! – Patent EP 1 223 008 / DE 101 01 440

Všechny dělicí kleště M označené \* mají další připojení pro ruční pohon prostřednictvím ručního radiálního lisu REMS Eco-Press. Díky tomu jednoduché, nákladově výhodné skladování.

Pro REMS Mini-Press ACC, REMS Mini-Press 22V ACC, REMS Mini-Press S 22V ACC:

### Dělicí kleště REMS Mini – dělí během pouhých 2 sekund!

M 6	Obj.č. 578620	
M 8	Obj.č. 578621	
M 10	Obj.č. 578622	místo Kč 5430,- nyní jen

Pro radiální lisy REMS (kromě REMS Mini-Press ACC, REMS Mini-Press 22V ACC, REMS Mini-Press S 22V ACC) a vhodné radiální lisy jiných výrobců:

### Dělicí kleště REMS

M 6*	Obj.č. 571890	
M 8*	Obj.č. 571895	
M 10	Obj.č. 571865	
M 12	Obj.č. 571870	místo Kč 5430,- nyní jen



Kvalitní německý výrobek

Patent EP 1 952 948

Kč 4 790,-



Kvalitní německý výrobek

## REMS kabelové nůžky – jednoduše dělit elektrické kabely.



Z kované a obzvláště tvrzené speciální oceli. Výměnné kabelové břity s vysoce precizně na CNC-obráběcích centrech zpracovanou řeznou geometrií pro dlouhou životnost. Velký rozsah střihání. Pohon prostřednictvím elektrických radiálních lisů REMS (mimo REMS Mini-Press ACC, REMS Mini-Press 22V ACC, REMS Mini-Press S 22V ACC) a vhodnými radiálními lisy jiných výrobců.

### REMS kabelové nůžky

Nůžky na kabely se 2 kusy vyměnitelných kabelových břitů pro elektrické kabely  $\leq 300 \text{ mm}^2$  ( $\varnothing 30 \text{ mm}$ ). V kartonu.  
Obj.č. 571887 Kč 8970,-

Kč **5 990,-**



Kvalitní německý výrobek



## Lisovací kleště REMS Basic E 01 – pro elektroinstalace.



### Lisovací kleště REMS Mini Basic E 01\*

Obj.č. 578618

Kč **6 910,-**

### Lisovací kleště REMS Basic E 01\*

Obj.č. 571855

Kč **6 910,-**

\*Pro lisovací vložky Klauke Série 22, úzké lisování.



REHAU, TECE ...

např.:  
aquatherm,  
General Fittings,  
IVT,  
REHAU,  
REVEL  
Seppelfricke,  
TECE,  
TIEMME,  
Würth

jen 3,0kg

← ACC →  
Automatic Circuit Control

S automatickým zpětným chodem a kontrolou stavu nabíť

Kvalitní německý výrobek

**REMS 22V**  
LI-ION TECHNOLOGY  
1,5Ah 2,5Ah 5,0Ah 9,0Ah

Power-Packs – strana 40



## REMS Ax-Press 25 22 V ACC – univerzální do $\varnothing 40 \text{ mm}$ . S automatickým zpětným chodem. Kompletní sortiment lisovacích hlav REMS, rychle vyměnitelných.

### REMS Ax-Press 25 22 V ACC Basic-Pack

Akumulátorový axiální lis pro výrobu spojení tlakovými kroužky  $\varnothing 12-40 \text{ mm}$ . 40 mm zdvih, k lisování spojení tlakovými kroužky s upínací roztečí  $\leq 82 \text{ mm}$ . Pro pohon lisovacích hlav REMS. Elektrohydraulický pohon s výkonným akumulátorovým motorem s vysokou tažnou silou 21,6 V, 380 W výkonu, robustní planetovou převodovkou, mimoosým pístovým čerpadlem a kompaktním vysokovýkonným hydraulickým systémem, bezpečnostní spínač, otočné lisovací zařízení. Integrovaná LED-pracovní svítidla. Akumulátor Li-Ion 21,6 V, 1,5 Ah, rychlonabíječka Li-Ion 230 V, 50–60 Hz, 70 W. Bez lisovacích hlav. V pevném kufru z ocelového plechu.  
Obj.č. 573022 R220 Kč 33 620,-

### Super nabídka!\*

Při koupi Basic-Packu obdržíte 3 sady lisovacích hlav dle Vašeho výběru zdarma. Ušetříte navíc mezi Kč 6 960,- až Kč 10 440,-.

Obj.č. 573X03 R220 Kč **28 390,-**

### REMS Ax-Press 25 22 V ACC Basic-PackIP

Jako Obj.č. 573022, bez akumulátoru, bez rychlonabíječky. Bez lisovacích hlav.  
Obj.č. 573027 R22 Kč 23 760,-

Kč **19 690,-**

## Jeden systém – 4 použití!

Ideální pro instalatery.

### Speed-Regulation (Patent EP 2 085 191)

K regulaci použita tacho-otáčková elektronika udržuje předvolený počet otáček konstantní i při zatížení.



Kvalitní německý výrobek

### REMS Picus SR Set Titan

Elektrická diamantová jádrová vrtačka s regulací rychlosti. Pro jádrová vrtání v betonu, železobetonu do  $\leq \varnothing 162$  (200) mm, zdivu a dalších materiálech do  $\leq \varnothing 250$  mm. K vrtání jak nasucho tak i s výplachem, vedené ručně nebo s vrtacím stojanem. Pohonný stroj s vnějším přípojovacím závitem UNC 1/4 pro vrtací korunku, uvnitř G 1/2, 2-stupňovou převodovkou nevyžadující údržbu, s bezpečnostní kluznou třecí spojkou, univerzálním motorem 230 V, 50–60 Hz, 2200 W. Plynulá elektronická regulace otáček 200 min<sup>-1</sup> až 500 min<sup>-1</sup> (1. rychlost) resp. 500 min<sup>-1</sup> až 1200 min<sup>-1</sup> (2. rychlost), ochrana proti přehřátí. Víceúčelová elektronika s pozvolným rozběhem, omezením volnoběžných otáček, pojistkou proti přetížení, ochranou proti zablokování. Dotykový spínač s aretací. Osobní ochranný spínač (PRCD). Zařízení na přívod vody s nastavitelným uzavíracím ventilem a rychlospojkou s možnou blokáci průtoku vody a hadicovou přípojkou 1/2". Protisměrný držák. Jednostranný klíč SW 32. V pevném kufru z ocelového plechu. Vrtací stojan REMS Titan včetně upevňovací sady pro zdivo a beton. Bez diamantových jádrových vrtacích korunek.

Obj.č. 183022 R220 Kč 66 410,-

Kč **54 990,-**

### REMS Picus SR Set 62-82-132 Titan

Jako Obj.č. 183022, avšak s univerzálními diamantovými jádrovými vrtacími korunkami REMS UDKB  $\varnothing 62, 82, 132$  mm.

Obj.č. 183023 R220 Kč 78 280,-

Kč **64 390,-**

... nyní s vrtacím stojanem REMS Titan – pro nejvyšší nároky. Pro jádrové vrtání do  $\varnothing 300$  mm.

### REMS Picus S2/3,5 – na jádrová vrtání do železobetonu aj. do $\varnothing 300$ mm.



### REMS Picus S2/3,5 Set Titan

Elektrický diamantový jádrový vrtací stroj pro jádrová vrtání v betonu, železobetonu, zdivu všeho druhu, přírodním kamení, asfaltu, mazanině všeho druhu,  $\varnothing 40-300$  mm. K vrtání jak nasucho tak i s výplachem s vrtacím stojanem. Pohonný stroj s vnějším přípojovacím závitem UNC 1/4 pro vrtací korunku, 2-stupňovou převodovkou nevyžadující údržbu, s bezpečnostní kluznou třecí spojkou, univerzálním motorem 230 V, 50–60Hz, 3420 W. Víceúčelová elektronika s pozvolným rozběhem, omezením volnoběžných otáček, pojistkou proti přetížení, ochranou proti zablokování. Kolébkový přepínač. Osobní ochranný spínač (PRCD). Otáčky vrtacího vřetena při zatížení 320 min<sup>-1</sup>, 760 min<sup>-1</sup>. Zařízení na přívod vody s nastavitelným uzavíracím ventilem a rychlospojkou s možnou blokáci průtoku vody a hadicovou přípojkou 1/2". Kroužek k snadnému uvolnění korunky. Jednostranný klíč SW 32. Vrtací stojan REMS Titan včetně upevňovací sady pro zdivo a beton. Bez diamantových jádrových vrtacích korunek. V kartonu.

Obj.č. 180030 R220 Kč 117 500,-

Kč **91 890,-**

### REMS Picus S1 – cenově výhodná alternativa



### ... nyní s vrtacím stojanem REMS Simplex 2

Robustní, snadno ovladatelný vrtací stojan k jádrovému vrtání do  $\varnothing 200$  mm. Vrtací sloup ze 4-hranného ocelového profilu  $\varnothing 50$  mm, pevného v ohybu kruhu, zpevněného za studena, s extra malými tolerancemi, pro vedení posuvových saní bez vibrací.

### REMS Picus S1 Basic-Pack

Elektrický diamantový jádrový vrtací stroj pro jádrová vrtání v betonu, železobetonu do  $\leq \varnothing 102$  (132) mm, zdivu a dalších materiálech do  $\leq \varnothing 162$  mm. K vrtání na sucho nebo s výplachem, vedené ručně nebo s vrtacím stojanem. Pohonný stroj s vnějším přípojovacím závitem UNC 1/4 vnějším, G 1/2 vnitřním pro vrtací korunky, převody nevyžadující údržbu, s bezpečnostní kluznou třecí spojkou, univerzálním motorem 230 V, 50–60 Hz, 1850 W. Víceúčelová elektronika s pozvolným rozběhem, omezením volnoběžných otáček, pojistkou proti přetížení, ochranou proti zablokování. Dotykový spínač s aretací. Osobní ochranný spínač (PRCD). Otáčky vrtacího vřetena při zatížení 580 min<sup>-1</sup>. Zařízení na přívod vody s nastavitelným uzavíracím ventilem a rychlospojkou s možnou blokáci průtoku vody a hadicovou přípojkou 1/2". Protisměrný držák. Navrtávací pomůcka G 1/2 s vrtákem  $\varnothing 8$  mm, šestihranný nástrčný klíč SW 3. Jednostranný klíč SW 32. V pevném kufru z ocelového plechu.

Obj.č. 180010 R220 Kč 39 150,-

Kč **25 490,-**

### REMS Picus S1 Set Simplex 2

Jako Obj.č. 10, avšak s vrtacím stojanem REMS Simplex 2 včetně upevňovací sady pro zdivo a beton. Bez diamantových jádrových vrtacích korunek.

Obj.č. 180032 R220 Kč 60 530,-

Kč **40 490,-**





Startovací sada za nízkou cenu.  
Ideální pro instalatéra.

**-40 %**

**REMS UDKB Set 62-82-132**

Ø 62, 82, 132 mm  
Obj.č. 181101 R Kč 14 670,-

Kč **9 490,-**

**REMS UDKB LS Set 62-82-132**

Ø 62, 82, 132 mm  
Obj.č. 181111 R Kč 16 180,-

Kč **10 490,-**

**Univerzální diamantové jádrové vrtací korunky REMS**

Indukčně pájené na plně automatických páječích zařízeních pro konstantně vysokou kvalitu pájeného spoje. Vrtací trubky s pájeným diamantovým segmentem jsou jednoduchým pájením natvrdo znovu osaditelné.

Univerzálně použitelné pro mnohé materiály, k vrtání na sucho i na mokro, ručně vedené nebo s vrtacím stojanem. Jednotný vnitřní přípojovací závit UNC 1¼. Vrtací hloubka 420 mm. Diamantové segmenty s klínovitým řezem ("tvar střechy") na rychlé, snadné a klidné navrtání. Speciálně vyvinuté, vysoce kvalitní diamantové segmenty s vysokým podílem diamantu a speciálním pojivem pro znamenitý vrtací výkon a zvláště dlouhou životnost. Ideální k univerzálnímu použití v železobetonu a zdivu.

Pohon prostřednictvím všech pohonných strojů REMS Picus a vhodných pohonných strojů jiných výrobců s přípojovacím vnějším závitěm UNC 1¼.

**-25 %**

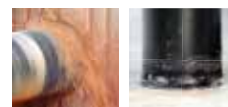

**Indukčně pájené!  
Možnost opětovného osazení!**



Ø × vrtací hloubka × přípojení		Obj.č.	Kč	Akce Kč
UDKB 32 × 420 × UNC 1¼	4	181010 R	3 400,00	2 550,00
UDKB 42 × 420 × UNC 1¼	4	181015 R	3 160,00	2 370,00
UDKB 52 × 420 × UNC 1¼	5	181020 R	3 370,00	2 528,00
UDKB 62 × 420 × UNC 1¼	6	181025 R	3 660,00	2 745,00
UDKB 72 × 420 × UNC 1¼	7	181030 R	4 150,00	3 113,00
UDKB 82 × 420 × UNC 1¼	7	181035 R	4 500,00	3 375,00
UDKB 92 × 420 × UNC 1¼	8	181040 R	5 080,00	3 810,00
UDKB 102 × 420 × UNC 1¼	8	181045 R	5 190,00	3 893,00
UDKB 112 × 420 × UNC 1¼	9	181050 R	5 480,00	4 110,00
UDKB 125 × 420 × UNC 1¼	10	181057 R	6 530,00	4 898,00
UDKB 132 × 420 × UNC 1¼	11	181060 R	6 530,00	4 898,00
UDKB 152 × 420 × UNC 1¼	12	181065 R	7 690,00	5 768,00
UDKB 162 × 420 × UNC 1¼	12	181070 R	8 120,00	6 090,00
UDKB 182 × 420 × UNC 1¼	12	181075 R	9 020,00	6 765,00
UDKB 200 × 420 × UNC 1¼	12	181080 R	9 540,00	7 155,00
UDKB 225 × 420 × UNC 1¼	13	181085 R	11 600,00	8 700,00
UDKB 250 × 420 × UNC 1¼	14	181090 R	11 920,00	8 940,00
UDKB 300 × 420 × UNC 1¼	22	181095 R	15 580,00	11 685,00

**Univerzální diamantové jádrové vrtací korunky REMS LS (LASER)**

Svařované laserem na plně automatických svařovacích zařízeních pro konstantně vysokou kvalitu svaru. Odolné proti vysokým teplotám – i při extrémním tepelném zatížení se segmenty následkem přehřátí neodpájí.

Univerzálně použitelné pro mnohé materiály, k vrtání na sucho i na mokro, ručně vedené nebo s vrtacím stojanem. Jednotný vnitřní přípojovací závit UNC 1¼. Vrtací hloubka 420 mm. Diamantové segmenty s klínovitým řezem ("tvar střechy") na rychlé, snadné a klidné navrtání. Speciálně vyvinuté, vysoce kvalitní diamantové segmenty s vysokým podílem diamantu a speciálním pojivem pro znamenitý vrtací výkon a zvláště dlouhou životnost. Ideální k univerzálnímu použití v železobetonu a zdivu.

Pohon prostřednictvím všech pohonných strojů REMS Picus a vhodných pohonných strojů jiných výrobců s přípojovacím vnějším závitěm UNC 1¼.

**-25 %**



**Svařované laserem!  
Odolné proti vysokým teplotám!**



Ø × vrtací hloubka × přípojení		Obj.č.	Kč	Akce Kč
UDKB LS 32 × 420 × UNC 1¼	1	181410 R	4 440,00	3 330,00
UDKB LS 42 × 420 × UNC 1¼	4	181415 R	3 480,00	2 610,00
UDKB LS 52 × 420 × UNC 1¼	5	181420 R	3 720,00	2 790,00
UDKB LS 62 × 420 × UNC 1¼	6	181425 R	4 030,00	3 023,00
UDKB LS 72 × 420 × UNC 1¼	6	181430 R	4 590,00	3 443,00
UDKB LS 82 × 420 × UNC 1¼	7	181435 R	4 960,00	3 720,00
UDKB LS 92 × 420 × UNC 1¼	8	181440 R	5 600,00	4 200,00
UDKB LS 102 × 420 × UNC 1¼	9	181445 R	5 720,00	4 290,00
UDKB LS 112 × 420 × UNC 1¼	9	181450 R	6 040,00	4 530,00
UDKB LS 125 × 420 × UNC 1¼	10	181457 R	7 200,00	5 400,00
UDKB LS 132 × 420 × UNC 1¼	10	181460 R	7 200,00	5 400,00
UDKB LS 152 × 420 × UNC 1¼	11	181465 R	8 470,00	6 353,00
UDKB LS 162 × 420 × UNC 1¼	12	181470 R	8 940,00	6 705,00
UDKB LS 182 × 420 × UNC 1¼	13	181475 R	10 850,00	8 138,00
UDKB LS 200 × 420 × UNC 1¼	14	181480 R	11 460,00	8 595,00

## REMS Pull – k suchému a mokrému vysávání.

Konstantně vysoký sací výkon díky permanentnímu automatickému čištění filtru. Certifikován k zachytávání zdraví ohrožujícího prachu dle EN 60335-2-69<sup>1)</sup>.

### REMS Pull

Elektrický suchý a mokrý vysavač pro průmyslové použití. K vysávání prachu, nečistot a tekutin. Ideální k odsávání prachu při drážkování, prořezávání, dělení, vrtání, jádrovém vrtání a broušení. Bypass-Motor 230 V, 50–60 Hz, 1200 W. Spínač zapnuto/vypnuto a spínač pro automatické čištění filtru s integrovanou zelenou LED. Spínač sacího výkonu k plynulému nastavení množství vzduchu 74 l/s. Omezení výšky hladiny s automatickým vypínáním. Automatické čištění filtru. Přístrojová zásuvka pro elektrické nářadí do 2200 W, s elektronickou zapínací a vypínací automatikou. Velký obsah nádoby 35 l, plnicí množství pro tekutiny 19 l. Pojízdný, 2 hnaná kola, řídicí váleček/řídící váleček s aretací. Přívodní vedení 7,5 m. 1 kus papírového filtračního sáčku, 1 kus plochého skládaného papírového filtru. 2 kusy kovových sacích trubek po 0,5 m, rukojeť, sací hadice 2,5 m, prodloužení sací hadice 2,5 m. Nástavec pro vysávání ploch nasucho/namokro 300 mm s válečky, pásky s kartáči, gumové stírací pásky. Štěrbinový nástavec. Adaptér sací hadice/elektrické nářadí. Integrované držáky pro přívodní vedení, sací hadici a příslušenství. V kartonu.

### REMS Pull L Set

Certifikován jako vysavač a odsáváč prachu k zachytávání zdraví ohrožujícího prachu prachové třídy L<sup>1)</sup>. Mezní hodnota expozice/mezní hodnota pracovního místa > 1 mg/m<sup>3</sup>, prostupnost ≤ 1 %. Obj.č. 185500 R220 Kč 17 090,-

Kč **14 490,-**

### REMS Pull L Set W

REMS Pull L Set W – ideální k odsávání vrtného kalu při vrtání na mokro s vrtacími stojany REMS. REMS Pull L Set s vodě odolným plochým skládaným filtrem PES a přípravkem pro odsávání vody.

Obj.č. 185503 R220 Kč 27 700,-

Kč **24 290,-**

### REMS Pull M Set

Certifikován jako vysavač a odsáváč prachu k zachytávání zdraví ohrožujícího prachu prachové třídy M<sup>1)</sup>. Mezní hodnota expozice/mezní hodnota pracovního místa > 0,1 mg/m<sup>3</sup>, prostupnost ≤ 0,1 %. S antistatickým systémem. Elektronická kontrola objemu toku, spínač volby průměru sací hadice, uzavírací zátka pro přípojovací hrdlo sací hadice.

REMS Pull M s antistatickým systémem: Statický náboj je odveden prostřednictvím elektricky vodivé kovový sací trubky, elektricky vodivé rukojeti E, elektricky vodivé sací hadice E, elektricky vodivému prodloužení sací hadice E a elektricky vodivému přípojovacímu hrdlu na sací hadice na uzemněný vrchní díl vysavače.

Obj.č. 185501 R220 Kč 24 050,-

Kč **20 290,-**

### REMS Pull M Set D

REMS Pull M Set D – ideální k odsávání zdraví ohrožujícího prachu při vrtání na sucho s REMS Picus S1, Picus SR, Picus S3 aj. REMS Pull M Set se sacím rotorem k odsávání prachu.

Obj.č. 185504 R220 Kč 27 790,-

Kč **23 490,-**



## REMS Contact 2000 – nejmenší, nejsilnější a nejrychlejší přístroj tohoto druhu.



Provozní výkon = pájecí výkon = 2000W!  
Díky tomu doba pájení např. pro Ø 18 mm pouhých 18s.

### REMS Contact 2000 Super-Pack

Elektrický pájecí přístroj pro pájení měděných trubek bez plamene Ø 6–54 mm, Ø 1/4–2 1/4". 230 V, 50–60 Hz, 2000 W, řídicí napětí 24 V. Pájecí kleště s 4 m dlouhým kabelem, bezpečnostní transformátor, 4 kusy prizmatických elektrod, 2 kusy tyčových elektrod, 250 g kvalitní pájky REMS Lot Cu 3, 250 g kvalitní pasty na měkké pájení REMS Paste Cu 3, 1 fezák trubek REMS RAS Cu-INOX 3–35, balení s 10 kusy čistících žinek REMS Cu-Vlies. V pevném kufru z ocelového plechu.

Obj.č. 164050 R220 Kč 21 440,-

Kč **18 490,-**



# Odsávání zdraví ohrožujícího prachu dle EN 60335-2-69

Při opracování minerálních stavebních látek, např. beton, železobeton, zdivo, mazanina, se ve vysoké míře vyskytuje křemen obsahující, zdraví ohrožující minerální prach (jemný křemenný prach). Nadechnutí jemného křemenného prachu je zdraví škodlivé. Dle EN 60335-2-69 je k vysávání zdraví ohrožujícího prachu s mezní hodnotou expozice/mezní hodnotou pracovního místa  $> 0,1 \text{ mg/m}^3$  předepsáno použít minimálně jeden průmyslový vysavač prachové třídy M<sup>1)</sup>. REMS Pull M, suchý a mokry vysavač, certifikovaný k vysávání zdraví ohrožujícího prachu prachové třídy M, viz vlevo.

## REMS Krokodil – proříznout namísto vysekávat.

Celou plochou doléhající dosedací plocha během celého procesu drážkování a dělení pro řízené zanoření diamantových dělicích kotoučů, bezprašná, bezpečná práce a snadný, rovnoměrný posuv.



### Speed-Regulation (Patent EP 2 085 191)

K regulaci použita tacho-otáčková elektronika udržuje předvolený počet otáček konstantní i při zatížení.



REMS Krokodil 180 SR



REMS Krokodil 125 + REMS Pull M



Kvalitní německý výrobek



+ dárková sada v hodnotě Kč 4 820,-\*

2 REMS univerzální diamantový dělicí kotouč LS H-P Ø 180 mm



+ dárková sada v hodnotě Kč 1 550,-\*

2 REMS univerzální diamantový dělicí kotouč LS-Turbo Ø 125 mm

### REMS Krokodil 180 SR Basic-Pack

Elektrická diamantová drážkovací, prořezávací a dělicí bruska se Speed-Regulation. K drážkování a dělení, např. betonu, železobetonu, zdiva všeho druhu, přírodního kamene, mazaniny všeho druhu. Hloubka drážky  $\leq 61 \text{ mm}$ , plynule nastavitelná. Šířka drážky  $\leq 62 \text{ mm}$ , odstupňována distančními podložkami 3, 6, 10, 20 mm. Pohonný stroj s pohonnou hřídelí  $\varnothing 22,2 \text{ mm}$ , pro 1, 2 nebo 3 diamantové dělicí kotouče dle EN 13236,  $\leq \varnothing 180 \text{ mm}$ , s převody pracujícími bez údrby, univerzální motor 230 V, 50–60 Hz, 2000 W. Multifunkční elektronika s pozvolným rozběhem, omezením otáček naprázdno, pojistkou proti přetížení, ochranou proti přehřátí. Přívodní vedení 5,7 m. Ochrana opětovného rozběhu při výpadku sítě. Bezpečnostní spínač s blokadou opětovného zapnutí. Otáčky při zatížení 4500  $\text{min}^{-1}$ . Odsávací hrdlo k připojení vysavače / odsavače prachu (např. REMS Pull M). Nástrčný klíč SW 13. V pevném kufru z ocelového plechu.

Obj.č. 185011 R220 Kč 27 820,-

Obj.č. 185X03 R220 Kč **24 490,-**

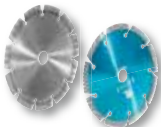

REMS univerzální diamantový dělicí kotouč LS-Turbo Ø 180 mm svařovaný laserem, odolný vysokým teplotám, pro rychlé řezy a řezy do tvrdých materiálů, s kovovým základním tělem dle EN 13236  
Obj.č. 185026 R

Kč **1 430,-**

REMS univerzální diamantový dělicí kotouč LS H-P Ø 180 mm High-Performance, svařovaný laserem, odolný vysokým teplotám, pro rychlé řezy a řezy do obzvláště tvrdých materiálů, dlouhá životnost, s kovovým základním tělem dle EN 13236.  
Obj.č. 185027 R

Kč **2 410,-**

### REMS Krokodil 125 Basic-Pack

Elektrická diamantová drážkovací a dělicí bruska k drážkování a dělení, např. betonu, železobetonu, zdiva všeho druhu, přírodního kamene, mazaniny všeho druhu. Hloubka drážky  $\leq 38 \text{ mm}$ , plynule nastavitelná. Šířka drážky  $\leq 43 \text{ mm}$ , odstupňována distančními podložkami 3, 6, 10, 20 mm. Pohonný stroj s pohonnou hřídelí  $\varnothing 22,2 \text{ mm}$ , pro 1 nebo 2 diamantové dělicí kotouče dle EN 13236,  $\leq \varnothing 125 \text{ mm}$ , s převody pracujícími bez údrby s bezpečnostní kluznou spojkou, univerzální motor 230 V, 50–60 Hz, 1850 W. Multifunkční elektronika s pozvolným rozběhem, omezením otáček naprázdno, pojistka proti přetížení. Přívodní vedení 2,3 m. Bezpečnostní spínač s blokadou opětovného zapnutí. Otáčky při zatížení 5000  $\text{min}^{-1}$ . Odsávací hrdlo k připojení vysavače / odsavače prachu (např. REMS Pull M). Nástrčný klíč SW 13. V pevném kufru z ocelového plechu.

Obj.č. 185010 R220 Kč 27 240,-

Obj.č. 185X02 R220 Kč **22 490,-**

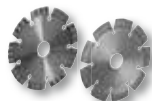

REMS univerzální diamantový dělicí kotouč LS-Turbo Ø 125 mm svařovaný laserem, odolný vysokým teplotám, pro rychlé řezy a řezy do tvrdých materiálů, s kovovým základním tělem dle EN 13236  
Obj.č. 185021 R

Kč **775,-**

REMS univerzální diamantový dělicí kotouč LS H-P Ø 125 mm High-Performance, svařovaný laserem, odolný vysokým teplotám, pro rychlé řezy a řezy do obzvláště tvrdých materiálů, dlouhá životnost, s kovovým základním tělem dle EN 13236.  
Obj.č. 185022 R

Kč **1 550,-**

<sup>1)</sup>Dbejte národních předpisů k zachytávání a likvidaci zdraví ohrožujícího prachu.





Kvalitní německý výrobek

## REMS MSG 160 – automatické svařování. Elektronické řízení. Akustická a optická kontrola průběhu svařování.

### REMS MSG 160

Přístroj na svařování elektrotvarovek, 230 V, 50 Hz, 1150 W, na svařování odpadních trub elektrotvarovkami z PE výrobců Akatherm-Euro, Coes, Geberit, Valsir, Waviduo, Ø 40–160 mm. Elektronicky řízen, s akustickou a optickou kontrolou průběhu svařování. V pevném krytu z plastu, odolného proti nárazům, s nosným popruhem. Svařovací vedení 4,40 m. V kartonu. Obj.č. 261001 R220 Kč 16220,-

Kč **14 290,-**

Topné články v souladu s DVS.  
Vysoce hodnotný PTFE potah.



## REMS MSG – racionální polyfúzní svařování tvarovek.



### REMS MSG 63 FE Set 20-25-32

Přístroj s topným článkem pro polyfúzní svařování plastových trubek a tvarovek z PB, PE, PP, PVDF. Topný článek 230 V, s PTFE potaženými topnými hrdly, topnými objímkami pro Ø 20, 25, 32 mm. Pevně nastavená teplota na 263°C pro PP-trubky, s elektronickou regulací teploty. Odkládací stojan. Držák pro pracovní stůl k připevnění přístroje v horizontální nebo vertikální poloze. Šestihranný klíč pro montáž a demontáž topných hrdel a topných objímk. V pevném kufru z ocelového plechu. Obj.č. 256233 R220 Kč 12040,-

Kč **9 190,-**

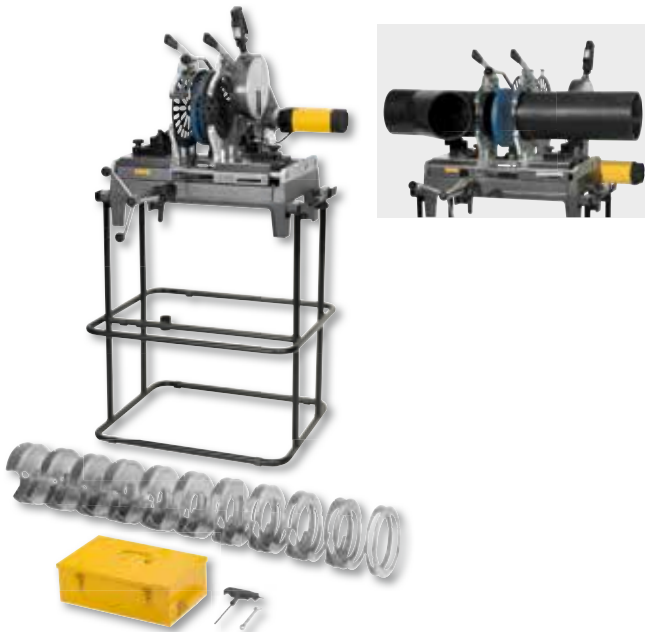

## Ideální pro instalátéra!

Topný článek podle DVS.  
Elektronické řízení teploty.  
Rychloupínací zařízení vhodné i pro šikmé odbočky.

### REMS SSM 160RS

Stroj s topným článkem pro svařování na tupo plastových trubek a tvarovek z PB, PE, PP, PVDF. PE Ø 40–90 mm SDR ≥ 6, PE Ø 40–110 mm SDR ≥ 9, PE Ø 40–125 mm SDR ≥ 11, PE Ø 40–140 mm SDR ≥ 17, PE Ø 40–160 mm SDR ≥ 21. Přístroj s topným článkem pro svařování na tupo s topným článkem povlakovaným teflonem 230 V, 50–60 Hz, 1200 W. Nastavitelná teplota 180–290°C, přednastaveno na PE trubky. Elektronická regulace teploty. Elektrický hoblík 230 V, 50–60 Hz, 500 W. Přítlačné zařízení. Ochranný kryt na topný článek. Elektrický hoblík 230 V, 50–60 Hz, 500 W. Přítlačné zařízení. Rychloupínací zařízení, i pro šikmé odbočky, skládající se ze 2 svěráků majících po 2 upínacích vložkách pro trubky Ø 40, 50, 56, 63, 75, 90, 110, 125, 135, 140, 160 mm. 2 podpěry trubek Ø 160 mm s vložkami podpěr Ø 40, 50, 56, 63, 75, 90, 110, 125, 135, 140 mm. Pracovní klíč. Kufr z ocelového plechu na upínací vložky a vložky podpěr. Trubkový podstavec = Podstavec = Transportní zařízení. Obj.č. 252026 R220 Kč 101400,-

Kč **80 990,-**

do  
**2"**



Kvalitní německý výrobek

\*Okolní teplota/teplota vody cca 18°C.

## REMS Eskimo – zmrazit místo vyprázdnit. Super rychlý. Automatický přívod zmrazovacího média.

Obzvláště úzké, nezničitelné zmrazovací manžety. Vysoký tepelný výkon, např. ¾" ocelovou trubku za pouhých 5 min.\*

### REMS Eskimo Set

Zmrazovač trubek pro zmrazovací médium kysličník uhličitý. Pro ocelové, měděné, plastové a vrstvené trubky, Ø ¼–2", Ø 10–60 mm. Po 2 kusech zmrazovacích manžet v 10 různých velikostech pro celkový pracovní rozsah, připojení na láhev s T-rozdělovačem, uzavírací matice, 2 rukojeti s injektorem, 2 vysokotlaké hadice. V pevném kufříku.

Obj.č. 130002 R Kč 13550,-

Kč **9 790,-**

## REMS Frigo 2 F-Zero – elektricky zmrazit místo vyprázdnit. Super rychle do 2".

### Jedinečný! Patent EP 1 108 944

Jednodílné zmrazovací hlavy pro hlavní pracovní rozsah Ø ¼–1" popř. Ø 15–35 mm, nejsou nutné žádné redukční vložky. Mimořádně kompaktní mrazicí hlavy s geometricky speciálně vytvořenými prohlubněmi k upnutí na pokaždé rozdílné průměry trubek. Velmi úzké, jenom 50 mm široké. Všude použitelné, i na úzkých místech. Není nutné žádné mazání /pasty.

do  
**2"**

**Novinka**



Kvalitní německý výrobek



Vysoký chladicí výkon, např. ¾" ocelová trubka během pouhých 9 min\*.



### Rozšiřovací sada 1½–2" / 54–60 mm

Obj.č. 131160 R Kč 6 050,-

Kč **2 890,-**

### REMS Frigo 2 F-Zero

Elektrický zmrazovač trubek s uzavřeným oběhem zmrazovacího média. Na ocelové, měděné, plastové, vrstvené trubky, Ø ¼–2", Ø 10–60 mm. Zmrazovací agregát 230 V, 50 Hz, 430 W, 2 hadice s chladivem, 2,5 m dlouhé, 2 upínací pásky, 2 LCD-digitální teploměry, láhev s rozprašovačem. Výbava pro Ø ¼–1¼", 15–42 mm. V pevném krytu z ocelového plechu. V kartonu. Obj.č. 131012 R220 Kč 37 410,-

\*Okolní teplota/teplota vody cca 20°C.

Kč **28 990,-**

**Novinka**

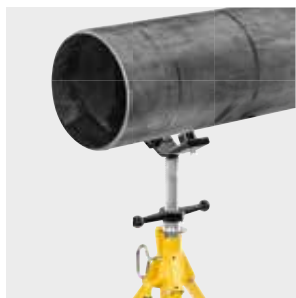

**REMS Herkules XL 12" – Super stabilní pro trubky do 12".**

**REMS Herkules XL 12"**

Výškově stavitelná, sklopná podpora materiálu na trubky, plný materiál, Ø 1¼–12", Ø 42–324 mm. Nosné zatížení ≤ 450 kg. V kartonu.  
Obj.č. 120125 R Kč 7 810,-

**Kč 6 290,-**

**REMS eva – instalátérova závitnice.**

Zvláště snadné nařezávání a řezání závitů díky přesnému provedení závitovězné hlavy, závitových čelistí a krytu jako kompaktní jednotky. Páka ráčny z oceli, potažená silným plastem.



Kvalitní německý výrobek



**REMS Eva Set R ½-¾-1-1¼**

Ruční závitnice s rychlovyměnitelnými závitověznými hlavami. Na trubkové závitě ¼–2", 1 6–50 mm, šroubové závitě 6–30 mm, ¼–1". Na pravé a levé závitě. 1 ráčna pro celý rozsah řezání. Rychlovyměnitelné závitovězné hlavy R ½-¾-1-1¼ se závitověznými čelistmi na kónické trubkové závitě ISO 7-1, EN 10226 (DIN 2999, BSPT) R pravé.  
V pevném kufru z ocelového plechu.  
Obj.č. 520015 Kč 11 000,-

**Kč 7 690,-**

**REMS Eva Set R ½-¾-1-1¼-1½-2**

Ruční závitnice s rychlovyměnitelnými závitověznými hlavami R ½-¾-1-1¼-1½-2.  
V pevném kufru z ocelového plechu.  
Obj.č. 520017 Kč 15 430,-

**Kč 11 790,-**

**Rychlovyměnitelné závitovězné hlavy REMS S**

Řešení na těžko přístupných místech, např. ve vylomech zdí, na odkrytých trubkách, v šachtách. Přídavné, precizní trubkové vedení na straně krytu pro perfektní vystředění trubky a snadné nařezávání.



Kvalitní německý výrobek



**Závitovězné hlavy REMS S Set R ⅜-½-¾"**

Rychlovyměnné závitovězné hlavy S, prodloužení 300 mm.  
V pevném kufru z ocelového plechu.  
Obj.č. 520025 R Kč 13 610,-

**Kč 11 490,-**



## REMS Amigo 2 – silný jako medvěd do 2".



1700 W  
jen 6,5 kg

Kvalitní německý výrobek



### REMS Amigo 2 Set R 1/2-3/4-1-1 1/4-1 1/2-2

Elektrická závitnice s rychlovyměnitelnými závitřeznými hlavami. Pro trubkové závity 1/4–2", 16–50 mm, šroubové závity 6–30 mm, 1/4–1". Pro pravé a levé závity. Pohonná jednotka s převody nevyžadujícími údržbu, univerzálním motorem s vysokou tažnou silou 230 V, 50–60 Hz, 1700 W, bezpečnostním spínačem, výkon zvyšujícím automatickým přestavením uhlíkových kartáčků při volbě směru otáčení, pravý a levý chod. Opěrná vidlice pro oba směry otáčení. Rychlovyměnitelné závitřezné hlavy REMS eva na řezání trubkových kónických závitů ISO 7-1, EN 10226 (DIN 2999, BSPT) R 1/2-3/4-1-1 1/4-1 1/2-2 pravých. V pevném kufru z ocelového plechu.  
Obj.č. 540020 R220 Kč 38 260,-

Kč **29 990,-**

### REMS Amigo 2 Set + REMS Aquila 3B

Hodnota Kč 49 720,-

Obj.č. 540X01 R220 Kč **38 990,-**

## REMS Amigo – nejmenší, nejlehčí, nejsilnější a nejrychlejší do 1 1/4".



1200 W  
jen 3,5 kg

Kvalitní německý výrobek



### REMS Amigo Set R 1/2-3/4-1-1 1/4

Elektrická závitnice s rychlovyměnitelnými závitřeznými hlavami. Pro trubkové závity 1/4–1 1/4", 16–40 mm, šroubové závity 6–30 mm, 1/4–1". Pro pravé a levé závity. Pohonná jednotka s převody nevyžadujícími údržbu, univerzálním motorem s vysokou tažnou silou 230 V, 50–60 Hz, 1200 W, bezpečnostním spínačem, výkon zvyšujícím automatickým přestavením uhlíkových kartáčků při volbě směru otáčení. Špičkový příkon až 1800 W. Pravý a levý chod, ochrana proti přetížení. Opěrná vidlice pro oba směry otáčení. Rychlovyměnitelné závitřezné hlavy REMS eva na řezání trubkových kónických závitů ISO 7-1, EN 10226 (DIN 2999, BSPT) R 1/2-3/4-1-1 1/4 pravých. V pevném kufru z ocelového plechu.  
Obj.č. 530020 R220 Kč 24 070,-

Kč **18 990,-**

## REMS Akku-Amigo 22V – snadná manipulace a lehká.

Akumulátor Li-Ion 21,6 V, 9,0 Ah, pro cca 52 závitů 3/4" na jedno nabití akumulátoru.

**Novinka**



jen 5,6 kg

Kvalitní německý výrobek

### REMS Akku-Amigo 22V Set R 1/2-3/4-1

Akumulátorová závitnice s rychlovyměnitelnými řezacími hlavami. Pro trubkové závity 1/8–1", 16–32 mm, šroubové závity 6–30 mm, 1/4–1". Pro pravé i levé závity. Pohonná jednotka s bezúdržbovou převodovkou, výkonným akumulátorovým motorem 21,6 V, 500 W, bezpečnostním krokovacím spínačem. Pravý a levý chod, kontrola stavu stroje s ochranou proti přetížení, sledování teploty, kontrola stavu nabití. Akumulátor Li-Ion 21,6 V, 9,0 Ah, rychlonabíječka Li-Ion 230 V, 50–60 Hz, 90 W. Opěrná vidlice pro oba směry otáčení. Rychlovyměnitelné závitřezné hlavy REMS eva pro kónické trubkové závity ISO 7-1, EN 10226 (DIN 2999, BSPT) R pravé příp. pro závity pro elektroinstalaci trubky EN 60423 M. V pevném kufru z ocelového plechu.  
Obj.č. 530015 R220 Kč 43 210,-

Kč **32 490,-**

### REMS Akku-Amigo 22V Set IP R 1/2-3/4-1

Jako Obj.č. 530015, bez akumulátoru, bez rychlonabíječky.  
Obj.č. 530017 R220 Kč 31 610,-

Kč **23 790,-**



Power-Packs – strana 40



Kvalitní německý výrobek



DW-0201 AS2032



W1.303



7808-649

## REMS Spezial – vysoce legovaná závitorezná látka.

Na bázi minerálního oleje, smývateľná vodou.

### REMS Spezial 5l kanistr

Obj.č. 140100 R Kč 1 510,-

Kč **1 160,-**

### REMS Spezial 600 ml sprej

Obj.č. 140105 R Kč 511,-

Kč **390,-**

## REMS Sanitol – bezminerální závitorezná látka.

Zcela rozpustná ve vodě. Bez minerálního oleje, bez ethanolu.

Ke kontrole vypláchnutí zbarven do červena. Vynikající ochrana proti korozi.

### REMS Sanitol 5l kanistr

Obj.č. 140110 R Kč 2 080,-

Kč **1 590,-**

### REMS Sanitol 600 ml sprej

Obj.č. 140115 R Kč 557,-

Kč **420,-**

Kvalitní německý výrobek



## REMS Tornado – třída sama pro sebe.

Automatické upínací sklíčidlo.

Univerzální automatická závitorezná hlava.

Automatické chlazení a mazání.

### REMS Tornado 2000

Závitorezný stroj pro trubkové závity (1/16) 1/8–2", 16–63 mm, šroubové závity (6) 10–60 mm, 1/4–2". Pohonná jednotka s převody nevyžadujícími údržbu, nožní bezpečnostní spínač s nouzovým vypínačem, 2 automatická sklíčidla, automatické mazání a chlazení. Se sadou nářadí, které tvoří univerzální automatická závitorezná hlava pro všechny závity, také dlouhé závity, automaticky se otevírající, s automatikou délky závitu pro kónické závity, závitorezné čelisti pro trubkové závity kónické ISO 7-1, EN 10226 (DIN 2999, BSPT) R 1/2–3/4" a R 1–2" pravé, odřezávač trubek, zařízení na vnitřní odhrotování trubek, přítlačná páka. Výškově nastavitelná podpěra pro odkládání materiálu. Možnost výběru ze 3 motorů. Přenosné provedení na 3 trubkových nohách, s odnímatelnou velkou vanou na olej a nádobou na třísky. Provedení T s integrovanou, ještě větší vanou na olej a nádobou na třísky, na pracovní stůl, podstavec nebo pojízdný podvozek s místem na odkládání materiálu. V kartonu.

Obj.č. 340200 R220 Kč 105 100,-

Kč **75 990,-**

S univerzální automatickou závitoreznou hlavou,  
automaticky se otevírající.

Kvalitní německý výrobek



Zvláště snadné  
nařízení.

Podstavec pojízdný a sklopný  
(příslušenství)

## REMS Magnum – kompaktní stroj do 2".

### REMS Magnum 2000 L-T

Závitorezný stroj pro trubkové závity (1/16) 1/8–2", 16–63 mm, šroubové závity (6) 8–60 mm, 1/4–2". Pohonná jednotka s převody nevyžadujícími údržbu, nožní bezpečnostní spínač s nouzovým vypínačem, osvědčené rychloupínací samozesilující sklíčidlo, zadní ustředovací sklíčidlo, automatické mazání a chlazení. Se sadou nářadí, které tvoří univerzální automatická závitorezná hlava pro všechny závity, také dlouhé závity, automaticky se otevírající, s automatikou délky závitu pro kónické závity, závitorezné čelisti pro trubkové závity kónické ISO 7-1, EN 10226 (DIN 2999, BSPT) R 1/2–3/4" a R 1–2" pravé, odřezávač trubek, zařízení na vnitřní odhrotování trubek, přítlačná páka. Plocha pro odkládání nářadí. Lehké provedení L-T s odnímatelnou velkou vanou na olej a nádobou na třísky. Univerzální motor 230 V, 50–60 Hz, 1700 W. 53 min<sup>-1</sup>. Pro pracovní stůl, podstavec, pojízdný a sklopný podstavec nebo pojízdný podstavec s podpěrou materiálu. V kartonu.

Obj.č. 340226 R220 Kč 106 800,-

Kč **77 990,-**

Podstavec

Obj.č. 344105 R

Kč **6 150,-**

Pojízdný podvozek

Obj.č. 344100 R

Kč **10 420,-**

Podstavec pojízdný a sklopný

Obj.č. 344150 R

Kč **12 160,-**

S univerzální automatickou závitěžnou hlavou, automaticky se otvírající.

Kvalitní německý výrobek

Zvláště snadné nařízení.



Pojízdný podvozek (příslušenství)

## REMS Magnum – superstroj do 3". Dokonale kulatý a čistý závit do 3" díky 5 závitěžným čelistem.

### REMS Magnum 3000 L-T

Závitěžný stroj na trubkové závitě ( $1/16$ )  $1/2$ –3", 16–63 mm, šroubové závitě (6) 18–60 mm,  $1/2$ –2". S převody nevyžadujícími údržbu, bezpečnostním nožním spínačem s nouzovým vypínáním, osvědčeným, samozesilujícím rychloupínacím rázovým sklíčidlem, zadním ustředovacím sklíčidlem a automatickým mazáním a chlazením. Kompletní stroj se sadou nářadí  $1/16$ –2" a  $2 1/2$ –3", kterou tvoří vždy univerzální závitěžná hlava pro všechny druhy závitů, také dlouhé závitě, automaticky se otvírající, s automatikou délky závitů pro kónické závitě, závitěžné čelisti na kónické trubkové závitě ISO 7-1, EN 10226 (DIN 2999, SPT) R pravé, řezákem na trubky, zařízením na odstraňování vnitřního ořepu, přítlačnou pákou. Plocha na odkládání nástrojů. Lehké provedení L-T s odnímatelnou, velkou vanou na olej a nádobou na třísky. Univerzální motor 230 V, 50–60 Hz, 1700 W, 23 min<sup>-1</sup>. Pro pracovní stůl, podstavec, pojízdny a sklápěcí podstavec nebo pojízdny podstavec s podpěrou materiálu. V kartonu. Obj.č. 380309 R220 Kč 155 300,-

Kč **115 990,-**

Podstavec	Obj.č. 344105 R	Kč <b>6 150,-</b>
Pojízdny podvozek	Obj.č. 344100 R	Kč <b>10 420,-</b>
Podstavec pojízdny a sklápěcí	Obj.č. 344150 R	Kč <b>12 160,-</b>

S univerzální automatickou závitěžnou hlavou, automaticky se otvírající.

Kvalitní německý výrobek

Zvláště snadné nařízení.



Pojízdny podvozek (příslušenství)

## REMS Magnum – superstroj do 4". Dokonale kulatý a čistý závit do 4" díky 6 závitěžným čelistem.

### REMS Magnum 4000 L-T

Závitěžný stroj na trubkové závitě ( $1/16$ )  $1/2$ –4", 16–63 mm, šroubové závitě (6) 18–60 mm,  $1/2$ –2". S převody nevyžadujícími údržbu, bezpečnostním nožním spínačem s nouzovým vypínáním, osvědčeným, samozesilujícím rychloupínacím rázovým sklíčidlem, zadním ustředovacím sklíčidlem a automatickým mazáním a chlazením. Se sadou nářadí  $1/16$ –2" a  $2 1/2$ –4", kterou tvoří vždy univerzální závitěžná hlava pro všechny druhy závitů, také dlouhé závitě, automaticky se otvírající, s automatikou délky závitů pro kónické závitě, závitěžné čelisti na kónické trubkové závitě ISO 7-1, EN 10226 (DIN 2999, SPT) R pravé, řezákem na trubky, zařízením na odstraňování vnitřního ořepu, přítlačnou pákou. Plocha na odkládání nástrojů. Lehké provedení L-T s odnímatelnou, velkou vanou na olej a nádobou na třísky. Univerzální motor 230 V, 50–60 Hz, 1700 W, 23 min<sup>-1</sup>. Pro pracovní stůl, podstavec, pojízdny a sklápěcí podstavec nebo pojízdny podstavec s podpěrou materiálu. V kartonu. Obj.č. 380444 R220 Kč 176 100,-

Kč **151 990,-**

Podstavec	Obj.č. 344105 R	Kč <b>6 150,-</b>
Pojízdny podvozek	Obj.č. 344100 R	Kč <b>10 420,-</b>
Podstavec pojízdny a sklápěcí	Obj.č. 344150 R	Kč <b>12 160,-</b>



REMS Herkules 3B (příslušenství)

Podstavec pojízdny (příslušenství)

Kvalitní německý výrobek

Podstavec	Obj.č. 849315 R	Kč <b>4 740,-</b>	
Podstavec pojízdny	Obj.č. 849310 R	Kč <b>7 630,-</b>	
REMS Herkules 3B	Podpěra materiálu, výškově nastavitelná, pro trubky DN 25–150, Ø 1–6"	Obj.č. 120120 R	Kč <b>7 230,-</b>

## REMS Collum RG – Elektricky válcovat obvodové drážky do 12".

### REMS Collum RG

Zařízení na výrobu obvodových drážek válcováním k drážkování trubek pro systémy trubkových spojení DN 25–300, 1–12". Zařízení na výrobu obvodových drážek válcováním, ruční hydraulická pumpa, integrovaný nastavovací kotouček pro automatický doraz hloubky drážky, 1 pár drážkovacích válců (tlačný a protitlačný válec) 2–6", šestihranný klíč. 3 pohonné stroje na výběr, s převody pracujícími bez údržby, univerzálním motorem se silným tahem, bezpečnostním spínačem. Pro pracovní stůl, podstavec nebo pojízdny podstavec. V kartonu.

### REMS Collum RG

Univerzální motor 230 V, 50–60 Hz, 1200 W, ochrana proti přetížení. 29 min<sup>-1</sup>. Obj.č. 347006 R220 Kč 60 610,-

Kč **54 590,-**

### REMS Collum RG 2

Univerzální motor 230 V, 50–60 Hz, 1700 W, 28 min<sup>-1</sup>. Obj.č. 347008 R220 Kč 69 310,-

Kč **60 590,-**

### REMS Collum RG 2 Compact

Univerzální motor 230 V, 50–60 Hz, 1200 W, ochrana proti přetížení. 26 min<sup>-1</sup>. Obj.č. 347009 R220 Kč 69 310,-

Kč **60 590,-**

REMS zařízení na výrobu drážek válcováním  
Obj.č. 347000 R Kč 51 910,-

Kč **42 990,-**



# Jeden akumulátorový systém pro veškeré nářadí 22 V!

Vysoce zatížitelné akumulátory Li-Ion 21,6V s kapacitou 1,5, 2,5, 5,0 nebo 9,0Ah, pro dlouhou dobu chodu.

O 50 % více energie.\*

Vysoce výkonné a lehké.

Odstupňovaný ukazatel stavu nabití s barevnými LED.

Žádný paměťový efekt pro maximální výkon akumulátoru.

Rozsah pracovní teploty -10 až +60 °C.

Rychlonabíječka.

**REMS 22V TECHNOLOGY**

REMS Akku-Curvo 22V • REMS Mini-Press 22V  
 REMS Akku-Press 25 22V • REMS Ax-Press 25L 22V  
 REMS Akku-Ex-Press Cu 22V • REMS Akku-Ex-Press P-CEF 22V  
 REMS Akku-Tiger 22V • REMS Akku-Cento 22V • REMS Akku-Press XL 45 22V • REMS Akku-Ex-Press P 22V • REMS Akku-Press 22V • REMS Akku-Ex-Press S 22V • REMS Akku-Press 30 22V • REMS Akku-Ex-Press 22V • REMS Akku-Cat 22V • REMS Akku-Arnigo 22V



## REMS Power-Packs Li-Ion 21,6V



### REMS Power-Pack 22V, 1,5Ah/230V, 90W

2 kusy akumulátoru Li-Ion 21,6V, 1,5Ah, rychlonabíječka Li-Ion 230V, 90W  
 Obj.č. 571589 R220 Kč 15 230,-

**Kč 9 890,-**

### REMS Power-Pack 22V, 2,5Ah/230V, 90W

2 kusy akumulátoru Li-Ion 21,6V, 2,5Ah, rychlonabíječka Li-Ion 230V, 90W  
 Obj.č. 571590 R220 Kč 16 510,-

**Kč 10 490,-**

### REMS Power-Pack 22V, 5,0Ah/230V, 90W

2 kusy akumulátoru Li-Ion 21,6V, 5,0Ah, rychlonabíječka Li-Ion 230V, 90W  
 Obj.č. 571591 R220 Kč 21 840,-

**Kč 13 190,-**

### REMS Power-Pack 22V, 9,0Ah/230V, 90W

2 kusy akumulátoru Li-Ion 21,6V, 9,0Ah, rychlonabíječka Li-Ion 230V, 90W  
 Obj.č. 571592 R220 Kč 25 320,-

**Kč 14 990,-**

Prodej pouze přes odborné prodejce.



**REMS Česká republika s.r.o.**

Nádražní 271  
 253 01 Hostovice  
 Tel. +420 220 982 880  
 Fax +420 220 982 883  
 E-Mail: CZE@rems.de  
 www.rems.de

Nezávazné předvedení prostřednictvím odborných poradců REMS. Vyžádejte si nás.

Jindřich Petráček  
 (západní a severní Čechy) Mobil 724 104 103  
 Ing. Aleš Popelka  
 (Praha a střední Čechy) Mobil 602 641 045  
 Milan Škorpil  
 (východní Čechy) Mobil 724 362 050

Petr Goll  
 (Jižní Čechy a Vysočina) Mobil 724 903 818  
 Pavel Kubíček  
 (jižní Morava) Mobil 602 571 175  
 Bogdan Krzywoń  
 (severní Morava) Mobil 602 550 060

**R** www.rems.de @remstools

GS062019094859CZE00 - Změny a omyly vyhrazeny. © Copyright 2019 by REMS GmbH & Co KG, Waiblingen. Doporučené prodejní ceny. Všechny ceny bez DPH. Akce platí do 31.12.2019. \*Akumulátor Li-Ion 21,6 V v porovnání s akumulátorem Akku Li-Ion 14,4 V.

4 039976 256926